

**ΔΗΜΟΤΙΚΟ ΣΥΜΒΟΥΛΙΟ ΚΑΛΑΜΑΤΑΣ****ΑΠΟΣΠΑΣΜΑ ΠΡΑΚΤΙΚΟΥ****ΣΥΝΕΔΡΙΑΣΗΣ 10/2013****ΑΠΟΦΑΣΗ 186/2013**

Στην Καλαμάτα σήμερα, την 18η Απριλίου 2013, ημέρα Πέμπτη και ώρα 8:00 μ.μ., στο Αμφιθέατρο «Αλέξανδρος Κουμουνδούρος», συνέρχεται στην 10η/2013 συνεδρίαση, το Δημοτικό Συμβούλιο του Δήμου Καλαμάτας, μετά την με αριθμ. πρωτ. 19676/12-4-2013 πρόσκληση του κ. Προέδρου, η οποία επιδόθηκε σύμφωνα με το νόμο.

Παραβρίσκονται στη συνεδρίαση από τα μέλη του Σώματος οι κ.κ. : 1) Πολίτης Δημήτριος, Πρόεδρος του Σώματος, 2) Αδαμόπουλος Ιωάννης, 3) Αθανασόπουλος Κωνσταντίνος, 4) Ανδρεάκος Κωνσταντίνος, 5) Βασιλόπουλος Αθανάσιος, 6) Γκλεγκλές Ιωάννης, 7) Γκραικής Παύλος, 8) Γουρδέας Ανδρέας, 9) Δημόπουλος Δημήτριος, 10) Διασάκος Νικόλαος (προσέλευση στην υπ' αριθμ. 181 απόφαση και αποχώρηση στην υπ' αριθμ. 200 απόφαση), 11) Δικαιουλάκος Βασίλειος (αποχώρηση στην υπ' αριθμ. 183 απόφαση), 12) Ηλιόπουλος Αθανάσιος, 13) Καμβυσίδης Ιωάννης, 14) Καραγιάννης Ανδρέας, 15) Καρβέλης Γεώργιος, 16) Κουδούνης Αργύριος, 17) Μανδηλάρης Ιωάννης, 18) Μαρινάκης Σαράντος, 19) Μιχαλόπουλος Σωτήριος, 20) Μπάκας Ιωάννης, 21) Μπασακίδης Νικόλαος, 22) Μπεχράκης Σταμάτης (προσέλευση στην υπ' αριθμ. 182 απόφαση), 23) Μπουζιάνης Παύλος, 24) Μπούρας Ιωάννης, 25) Μπούχαλης Δημήτριος, 26) Μπρεδήμας Θεόδωρος, 27) Μωραγιάννης Κωνσταντίνος, 28) Μωρακέας Σπυρίδων, 29) Νιάρχος Αναστάσιος, 30) Νταγιόπουλος Γεώργιος (αποχώρηση στην υπ' αριθμ. 190 απόφαση), 31) Ντίντα Παναγιώτα, 32) Οικονομάκου Μαρία, 33) Πουλόπουλος Δημήτριος, 34) Ριζάς Χρίστος, 35) Φαββατάς Δημήτριος, 36) Φωτέας Νικόλαος και 37) Χριστόπουλος Ιωάννης.

Δεν παραβρίσκονται, αν και κλήθηκαν νόμιμα οι δημοτικοί σύμβουλοι κ.κ. 1) Αναζίκος Ιωάννης, 2) Βασιλόπουλος Παναγιώτης και 3) Μιχαλόπουλος Κωνσταντίνος, ενώ ο κ. Στασινόπουλος Στυλιανός απουσιάζει με νόμιμη άδεια σύμφωνα με την υπ' αριθμ. 43/2013 απόφαση του Δημοτικού Συμβουλίου.

Στη συνεδρίαση κλήθηκαν επίσης:

- Η Πρόεδρος του Συμβουλίου της Δημοτικής Κοινότητας Καλαμάτας κα Λιακουνάκου Βενετία, η οποία και παραβρίσκεται.
- Οι Πρόεδροι των Συμβουλίων των Τοπικών Κοινοτήτων:
 - 1) Αρτεμισίας κα Βασιλάκη Γεωργία, 2) Ασπροχώματος κ. Ζαγαρέλος Ηλίας, 3) Μαντίνειας κ. Λιακέας Στυλιανός, 4) Θουρίας κα Λιάππα Χρυσή, 5) Άριος κ. Μπρούμας Αθανάσιος και 6) Αρφαρών κ. Φέστας Κωνσταντίνος, οι οποίοι παραβρίσκονται στη συνεδρίαση, καθώς και ο Πρόεδρος Άνθειας κ. Λεβεντόπουλος Ανδρέας, ο οποίος δεν παραβρίσκεται στη συνεδρίαση.

Αφού επιτυγχάνεται έτσι νόμιμη απαρτία, ο Πρόεδρος του Σώματος κηρύσσει την έναρξη της συνεδρίασης απουσία του Δημάρχου Καλαμάτας κ. Παναγιώτη Ε. Νίκα, ο οποίος προσέρχεται στην υπ' αριθμ. 179 απόφαση.

Στη συνέχεια εισάγεται από τον Πρόεδρο του Σώματος για συζήτηση το 4ο θέμα της ημερήσιας διάταξης με τίτλο :

Έγκριση μελέτης του έργου με τίτλο «Ανάπλαση Ανατολικής όχθης του Νέδοντα από την οδό Κροντήρη έως Μαρίνα» και υποβολή πρότασης σε χρηματοδοτικό πρόγραμμα.

Επί του θέματος αυτού η Επιτροπή Ποιότητας Ζωής με την υπ' αριθμ. 23/2013 απόφασή της, εισηγείται στο Δημοτικό Συμβούλιο τη λήψη απόφασης με την οποία να εγκρίνονται:

- η με αριθ. 03/2013 συνταχθείσα από την Τεχνική Υπηρεσία του Δήμου μελέτη του έργου με τίτλο «Ανάπλαση Ανατολικής όχθης του Νέδοντα από την οδό Κροντήρη έως Μαρίνα», με προϋπολογισμό 1.167.925,00 €, συμπεριλαμβανομένου του Φ.Π.Α.
- η υποβολής αίτησης χρηματοδότησης του ως άνω έργου στο πλαίσιο της Ανοιχτής Πρόσκλησης με κωδ. 52 του Επιχειρησιακού Προγράμματος "Δυτικής Ελλάδας – Πελοποννήσου – Ιονίων Νήσων" 2007-2013 στον άξονα προτεραιότητας (08) "Αειφόρος Ανάπτυξη & Βελτίωση Ποιότητας Ζωής στην Περιφέρεια Πελοποννήσου"
- η ανάληψη εκ μέρους του Δήμου Καλαμάτας όλων των ενεργειών για τη συμμετοχή και την υλοποίηση της συγκεκριμένης πρότασης.

υιοθετώντας την υπ' αριθμ. πρωτ. 19397/11-4-2013 εισήγηση της Διεύθυνσης Τεχνικών Υπηρεσιών του Δήμου, η οποία έχει ως εξής :

ΘΕΜΑ: Έγκριση μελέτης του έργου με τίτλο: «Ανάπλαση Ανατολικής όχθης του Νέδοντα από την οδό Κροντήρη έως Μαρίνα» και υποβολή πρότασης σε χρηματοδοτικό πρόγραμμα.

Ε Ι Σ Η Γ Η Σ Η

Εισηγούμεστε την έγκριση της υπ. αρ. **03/2013** μελέτης με τίτλο «Ανάπλαση Ανατολικής όχθης του Νέδοντα από την οδό Κροντήρη έως Μαρίνα»., προϋπολογισμού **1.167.925,00€** με ΦΠΑ και παρακαλούμε για την έγκριση της

Επίσης παρακαλούμε για την έγκριση υποβολής αίτησης χρηματοδότησης του ως άνω έργου στο πλαίσιο της Ανοιχτής Πρόσκλησης με κωδ. 52 του Επιχειρησιακού Προγράμματος "Δυτικής Ελλάδας – Πελοποννήσου – Ιονίων Νήσων" 2007-2013 στον άξονα προτεραιότητας (08) "Αειφόρος Ανάπτυξη & Βελτίωση Ποιότητας Ζωής στην Περιφέρεια Πελοποννήσου" και την ανάληψη εκ μέρους του Δήμου Καλαμάτας όλων των ενεργειών για τη συμμετοχή και την υλοποίηση της συγκεκριμένης πρότασης.

Σας ενημερώνουμε ότι η παρούσα μελέτη με το ίδιο θέμα είχε εγκριθεί με την υπ. αρ. 548/2012 αποφ. του Δ.Σ. αλλά θα πρέπει να γίνει επανέγκρισή της λόγω του ότι έγιναν τροποποιήσεις σύμφωνα με τις υποδείξεις του Συμβουλίου Αρχιτεκτονικής της Περιφέρειας Πελοποννήσου. Οι σημαντικότερες αλλαγές είναι : α) επιλέχθηκε για τον προτεινόμενο πεζόδρομο ως υλικό επίστρωσης όχι ο κυβόλιθος όπως είχε αρχικά προταθεί αλλά το «σταθεροποιημένο κεραμικό δάπεδο», β) αφαιρέθηκαν τα αναρριχόμενα φυτά (βουκαμβίλιες) κατά μήκος του τοιχείου της όχθης του ποταμού ενώ γ) επιλέχθηκε η κοινή χρήση ποδηλάτη – πεζού για το τμήμα από σημείο 27 έως 47 του σχεδίου της μελέτης ενώ ενσωματώθηκε και σχετική ολοκληρωμένη μελέτη σήμανσης καθ' όλο το μήκος της ανάπλασης. Για την ανωτέρω

μελέτη, μετά τις ανωτέρω τροποποιήσεις, υπάρχει ομόφωνη γνωμοδότηση του Συμβουλίου Αρχιτεκτονικής την οποία και σας επισυνάπτουμε.

Συνημμένα :

1. η υπ. αρ. **03/2013** μελέτη
2. Γνωμοδότηση του Συμβουλίου Αρχιτεκτονικής

Ο ΣΥΝΤΑΞΑΣ
ΧΡΟΝΟΠΟΥΛΟΣ ΒΑΣ.
ΠΟΛΙΤΙΚΟΣ ΜΗΧΑΝΙΚΟΣ

Ο Δ/ΝΤΗΣ
ΤΕΧΝΙΚΩΝ ΥΠΗΡΕΣΙΩΝ
ΤΖΑΜΟΥΡΑΝΗΣ ΒΑΣ.
ΠΟΛΙΤΙΚΟΣ ΜΗΧΑΝΙΚΟΣ

Ο ΑΝΤΙΔΗΜΑΡΧΟΣ
ΔΗΜΟΠΟΥΛΟΣ ΔΗΜ.

Η συνημμένη στην παραπάνω εισήγηση, Τεχνική Περιγραφή της υπ' αριθμ. 03/2013 συνταχθείσας από την Τεχνική Υπηρεσία του Δήμου, εν λόγω μελέτης, η οποία ήταν στο φάκελο του θέματος, έχει αναλυτικά ως εξής :

ΤΕΧΝΙΚΗ ΠΕΡΙΓΡΑΦΗ

Η παρούσα μελέτη, προβλέπει ανάπτυξη με την παράλληλη κατασκευή νέου ποδηλατοδρόμου επί της ήδη μερικώς διαμορφωμένης, ανατολικής ζώνης του ποταμού Νέδοντα. Ο προϋπολογισμός της μελέτης ανέρχεται στο ποσό των 1.250.000,00 € με ΦΠΑ.

Η παρούσα προτεινόμενη ανάπτυξη θα αναβαθμίσει έναν υπάρχοντα ζωτικό χώρο πρασίνου, που αγκαλιάζει δυτικά τον οικιστικό ιστό της πόλης καθώς εκτείνεται καθ' όλο το μήκος της πόλης από βορρά προς νότο. Σκοπός της παρέμβασης είναι να προσφέρει την δυνατότητα περιπάτου μέσα από ένα ευχάριστο, δροσερό, πράσινο περιβάλλον στο κέντρο της πόλης και να προστεθεί ως εναλλακτική δυνατότητα στο χώρο, που μέχρι σήμερα χρησιμοποιείται κύρια για περίπατο, της οδού Ναυαρίνου. Επιπροσθέτως, με τη δημιουργία του ποδηλατοδρόμου που θα αποτελέσει ένα βασικό άξονα, θα ενισχυθεί το δίκτυο ποδηλατοδρόμου που σχεδιάζεται στην πόλη και θα συνδεθούν τα τμήματα και οι λειτουργίες της πόλης μέσα από τους βασικούς άξονες, με τον υπάρχοντα ποδηλατόδρομο στη Μαρίνα. Ταυτόχρονα θα δημιουργηθεί ένας πρόσθετος πόλος έλξης, αθλητικών δραστηριοτήτων με τένις, μπάσκετ, πιγκ-πογκ, παιδικών χαρών κλπ.

Ι) ΔΙΑΜΟΡΦΩΣΗ ΠΕΡΙΒΑΛΛΟΝΤΟΣ ΧΩΡΟΥ

A. ΥΦΙΣΤΑΜΕΝΗ ΚΑΤΑΣΤΑΣΗ

Η περιοχή, η οποία προβλέπεται να αναπλαστεί, βρίσκεται εντός του οικιστικού ιστού της πόλης και σε σημείο ιδιαίτερης προβολής. Ο χώρος ορίζεται από το σημείο αφετηρίας του ήδη κατασκευασμένου παλιού ποδηλατοδρόμου (γέφυρα Astron Electric) ακολουθεί πορεία παράλληλη με τις όχθες του ποταμού Νέδοντα και φθάνει έως τις εκβολές του ποταμού. Πρόκειται για χώρο ο οποίος αποτελεί σημαντικό πνεύμονα πρασίνου για την πόλη με πολλά και ψηλά δένδρα, αλλά και αρκετά ανεκμετάλλευτα τμήματα. Επίσης ο χώρος διαθέτει αρκετές αθλητικές υποδομές με γήπεδα για μπάσκετ, βόλεϊ και τένις φιλοξενώντας πλήθος αθλητικών δραστηριοτήτων ενώ υπάρχουν και άλλοι χώροι ποικίλων δραστηριοτήτων όπως παιδική χαρά, πλατεία για εκδηλώσεις, διαμορφωμένοι χώροι πάρκιν κλπ. Ο ανωτέρω χώρος χρειάζεται συμπληρωματικές παρεμβάσεις ήπιου χαρακτήρα με σκοπό την αισθητική, ποιοτική και λειτουργική αναβάθμισή του.

B. ΠΡΟΤΕΙΝΟΜΕΝΕΣ ΕΠΕΜΒΑΣΕΙΣ

1) Κατασκευή πεζόδρομου : προκειμένου να εξασφαλιστεί η προσβασιμότητα και η ενοποίηση σε μεγάλα τμήματα του υπό διαμόρφωση χώρου ώστε να προκύψει ένας ενιαίος και λειτουργικός χώρος, προβλέπεται η κατασκευή ενός πεζόδρομου – μονοπατιού. ο οποίος θα διέρχεται εντός του χώρου πρασίνου, θα έχει ως αρχή το σημείο αφετηρίας του ήδη

κατασκευασμένου παλιού ποδηλατοδρόμου (γέφυρα Astron Electric) και ακολουθώντας πορεία παράλληλη με τον νέο ποδηλατόδρομο και τις όχθες του ποταμού Νέδοντα θα τερματίζει στις εκβολές του. Έτσι θα δημιουργηθεί μια διαδρομή για βάδισμα και τζόκιν μήκους 2 Km περίπου και πλάτους 1.90μ. μέσα από μια κατάφυτη περιοχή. Το υλικό που επιλέχθηκε να χρησιμοποιηθεί για την κατασκευή του πεζόδρομου προκειμένου να έχει τον χαρακτήρα περιπατητικού μονοπατιού, που να μην αλλοιώνει τη φυσιογνωμία της περιοχής και το φυσικό περιβάλλον, είναι το σταθεροποιημένο κεραμικό δάπεδο από συμπιεσμένο χώμα ειδικών προδιαγραφών που δεν αντανακλά τη θερμότητα το καλοκαίρι, φιλικό προς το περιβάλλον, με μεγάλες αποστραγγιστικές ιδιότητες, οριοθετημένο από κράσπεδα εγκιβωτισμού από σκυρόδεμα. Στα σημεία όπου ο πεζόδρομος διασταυρώνεται με δρόμο, το υλικό θα διακόπτεται και θα δημιουργείται διάβαση με διαγράμμιση πάνω στον ασφαλτοτάπητα ενώ θα τοποθετείται και η κατάλληλη σήμανση. Επίσης στα σημεία που διέρχεται ο πεζόδρομος εντός υφιστάμενου διαμορφωμένου πεζοδρόμου, δεν θα τοποθετηθεί το ανωτέρω υλικό για λόγους οικονομίας. Η ακριβής διαδρομή του πεζόδρομου αποτυπώνεται στα σχετικά σχέδια οριζοντιογραφιών.

2) Διαμόρφωση ημιτελούς πεζοδρομίου : πρόκειται για το ήδη υφιστάμενο ημιτελές πεζοδρόμιο, που παρεμβάλλεται μεταξύ του δρόμου και του υφιστάμενου παλιού ποδηλατοδρόμου, το οποίο λόγω του μικρού του πλάτους (~1.00μ.) χρησιμεύει κυρίως για διευκόλυνση των επιβατών των παράπλευρων σταθμευμένων οχημάτων. Η υπάρχουσα υπόβαση από σκυρόδεμα παρουσιάζει πολλές ανωμαλίες και απαιτείται διαμόρφωση της τελικής επιφάνειας για την οποία προβλέπεται κατασκευή βιομηχανικού δαπέδου.

3) Διαμόρφωση λοιπού περιβάλλοντος χώρου : Ο χώρος θα εξοπλιστεί με καλαθάκια απορριμμάτων, παγκάκια, πινακίδες σήμανσης, πληροφοριακές πινακίδες, καθιστικά, ενώ θα υπάρξει και πρόβλεψη για τουαλέτες σκύλων, καθώς και ειδικές θέσεις για πάρκιν ποδηλάτων. Τέλος να σημειώσουμε ότι θα γίνουν παρεμβάσεις στον υφιστάμενο χώρο της παιδικής χαράς με την τοποθέτηση περίφραξης, βρύσης, πινακίδες, καθώς και ένα κιόσκι προκειμένου να εξασφαλιστεί η πιστοποίησή του χώρου σύμφωνα με την υπ' αριθμ. 28492/09 Υ.Α. (ΦΕΚ 931 Β/18-5-2009). Για ενίσχυση της υπάρχουσας αθλητικής δραστηριότητας θα τοποθετηθούν και τραπέζια για πιγκ-πογκ. Επίσης θα δημιουργηθεί πάρκο ποδηλάτων με τον αντίστοιχο εξοπλισμό του. Στην πεζογέφυρα που υπάρχει θα τοποθετηθούν ζαρτινιέρες. Εικόνες των στοιχείων του αστικού εξοπλισμού παρατίθενται παρακάτω :

ΧΥΤΟΣΙΔΗΡΗ ΒΡΥΣΗ

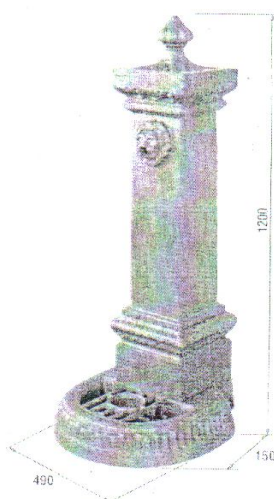

Διαστάσεις:
Μαντεμνία βρύση H1200 cm

Βρύση από μαντέμι και χρώμα νγκρι ανθοακί

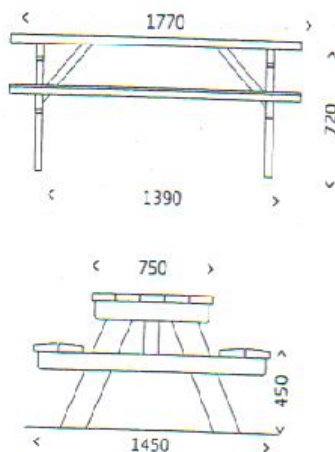

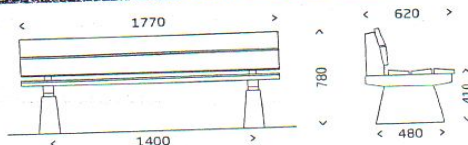
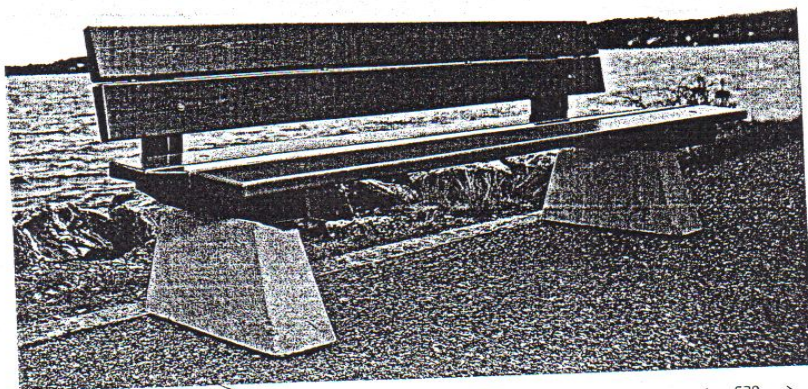

Τραπεζοπαγκος



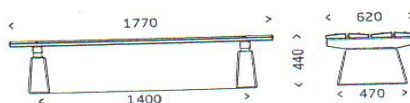
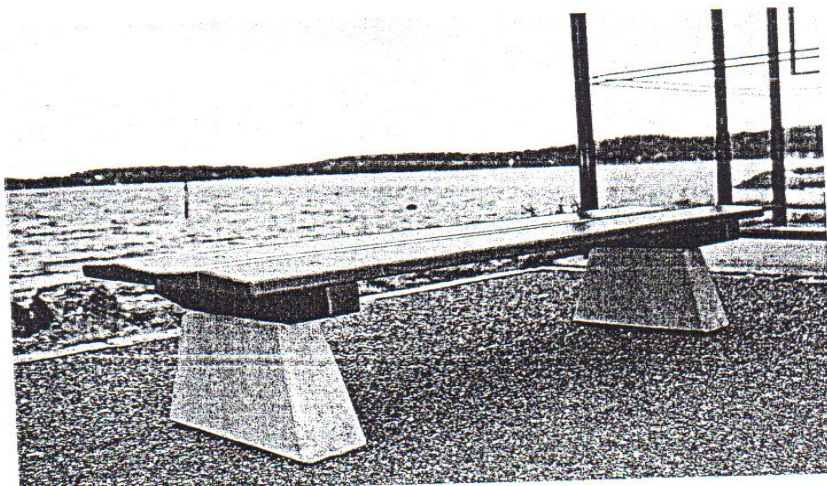

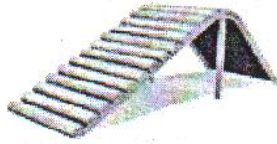

παγκάκι με πλάτη



παγκάκι χωρίς πλάτη

	<p>Πίστα ποδηλατικής διαδρομής Διαστάσεις 2,9m X 1m X 1m</p>
	<p>Πίστα ποδηλατικής διαδρομής Διαστάσεις 2,1m X 1m X 0,6m</p>

ΠΙΣΤΕΣ ΠΟΔΗΛΑΤΩΝ	
	<p>Πίστα ποδηλατικής διαδρομής Διαστάσεις 2,1m X 1m X 0,6m</p>
	<p>Πίστα εκκίνησης ποδηλατικής διαδρομής Διαστάσεις 3m X 1m X 0,62m</p>
	<p>Πίστα εκκίνησης ποδηλατικών διαδρομών Διαστάσεις 3,2m X 3m X 0,62m</p>
	<p>Πίστα ποδηλατικής διαδρομής Διαστάσεις 2,5m X 1m X 0,62m</p>
	<p>Πίστα ποδηλατικής διαδρομής Διαστάσεις 2,4m X 1,1m X 1m</p>

εξοπλισμός για πίστα ποδηλάτων

Εμποτισμένο
τετράγωνο
κίосκι

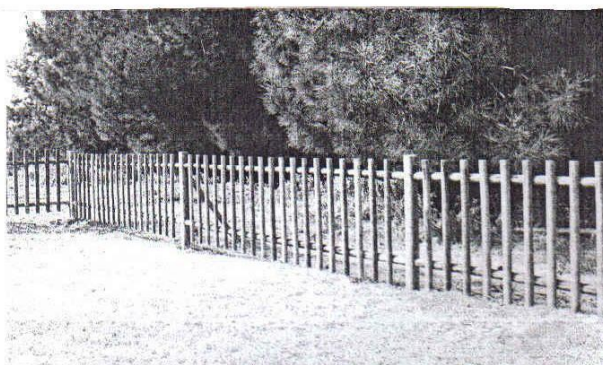
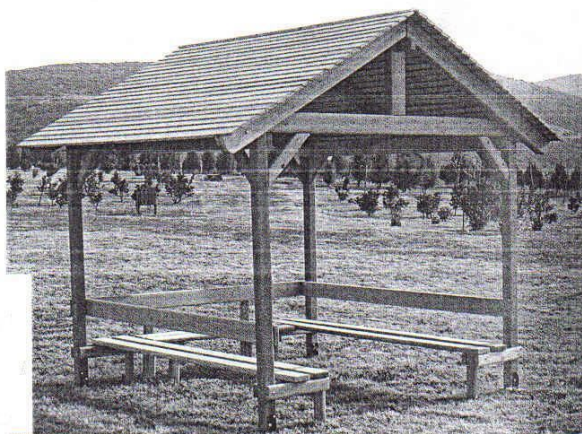

Εμποτισμένη
περίφραξη ίσια

2500
150

Δοχείο απορριμάτων
οκτάγωνο μαντεμένιο

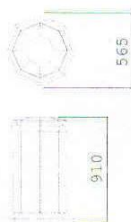

4) Ηλεκτροφωτισμός

Στο τμήμα από την οδό Ξενοφώντος (γέφυρα Astron Electric) έως την οδό Μακεδονίας προβλέπεται να γίνει επέκταση του υπάρχοντος ηλεκτροφωτισμού με τοποθέτηση βραχιόνων στους υπάρχοντες ιστούς για το φωτισμό του ποδηλατοδρόμου και του πεζόδρομου. Συγκεκριμένα σε κάθε ιστό προβλέπεται η τοποθέτηση ενός δεύτερου μονού βραχίονα αλλά σε ύψος χαμηλότερα από τον υφιστάμενο έτσι ώστε το φωτιστικό σώμα να είναι σε ύψος 4,5 μέτρων από τη βάση του ιστού. Ο βραχίονας θα στερεωθεί μέσω ανοξειδωτων βιδών με χρήση σπειρώματος που θα κατασκευαστεί με σπειροτόμο (κολαούζο) στο σώμα του ιστού.

Θα κατασκευαστεί από γαλβανισμένη σωλήνα Φ60 καμπύλης μορφής, όμοια με τον υφιστάμενο, μήκους 80 εκατοστών με ενίσχυση λάμας μεταβλητού ύψους. Στη βάση στήριξης θα υπάρχει ενισχυμένη λάμα μήκους 15 εκατοστών η οποία θα φέρει τις οπές των βιδών στήριξης. Η σύνδεση κάθε φωτιστικού με την υφιστάμενη κλέμα του ιστού θα πραγματοποιηθεί με καλώδιο 3x2,5 mm² P.P.L μήκους 5 μέτρων.

Το σχήμα και οι διαστάσεις του ιστού μετά την τοποθέτηση του δεύτερου μονού βραχίονα παρουσιάζονται φαίνονται στο ακόλουθο σχέδιο.

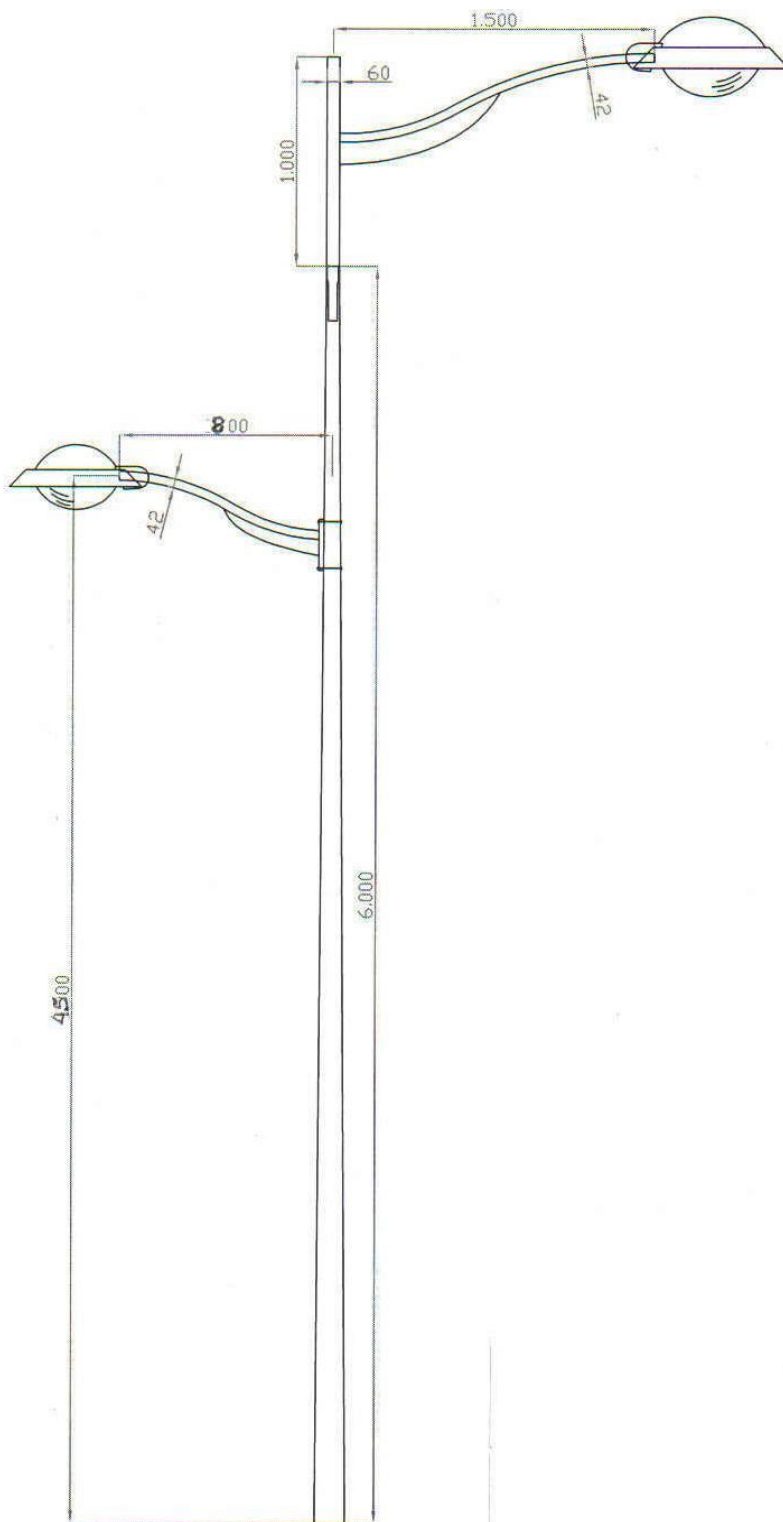

Το φωτιστικό σώμα θα είναι ενδεικτικού τύπου DECOSTREET της εταιρείας THORN Europhan για λειτουργικό φωτισμό με διακοσμητική μορφή, κλάσης μονώσεως II, ενδεικτικού τύπου e. Το σχήμα και οι διαστάσεις του φαίνονται στο ακόλουθο σχέδιο.

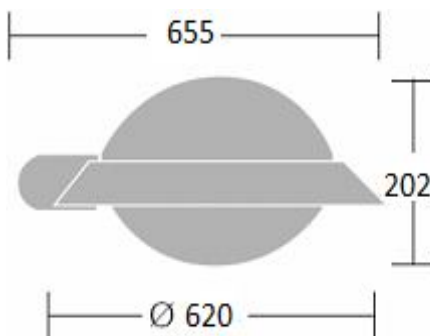

Το σώμα του φωτιστικού θα φέρει κατοπτρικό σύστημα, το οποίο περιορίζει την θάμβωση και αυξάνει την απόδοση. Θα αποτελείται από τη βάση του κατόπτρου, ένα κάτοπτρο από ανωδιωμένο αλουμίνιο, το διαφανές κάλυμμα και τη βάση της λυχνιολαβής η οποία θα στερεώνεται με περιστροφή στο οπτικό σύστημα. Θα φέρει ένα σύστημα στερεώσεως κοινό, για στερέωση στην προέκταση βραχίονα με διάμετρο 42 ή 60 χιλ. Η βάση και το σύστημα στερεώσεως θα είναι κατασκευασμένο από χυτοπρεσαριστό κράμα αλουμινίου. Το κάλυμμα θα είναι οβάλ σχήματος κατασκευασμένο από αλουμίνιο βαμμένο σε χρώμα RAL της επιλογής της υπηρεσίας. Ο χώρος του λαμπτήρα θα κλείνεται με διαφανές κάλυμμα από κρύσταλλο ασφαλείας και θα στερεώνεται σταθερά, επιτυγχανόμενου βαθμού προστασίας, επί ποιινή αποκλεισμού, IP65 κατά IEC. Θα είναι εξοπλισμένο με διακοσμητικά στοιχεία, κωνικού σχήματος κατασκευασμένα από polypropylene με χρωματισμό RAL 7024 ενσωματωμένο στο υλικό.

Ο λαμπτήρας θα είναι ατμών μεταλλικών αλογονιδίων, τύπου HCI-TT 70W. Τα όργανα εναύσεως του λαμπτήρα θα βρίσκονται σε ξεχωριστό χώρο από αυτό του λαμπτήρα, ο οποίος θα παρέχει προστασία IP54. Η λυχνιολαβή θα είναι τύπου E40 και θα στερεώνεται με περιστροφή στο οπτικό σύστημα. Το φωτιστικό σώμα θα πρέπει απαραίτητως να καλύπτει τις γενικές απαιτήσεις και δοκιμές του Ευρωπαϊκού προτύπου EN 60 598, που έχει την ισχύ του Ελληνικού προτύπου και να φέρουν σήμανση CE. Το εργοστάσιο κατασκευής των φωτιστικών πρέπει να διαθέτει πιστοποιητικό διασφάλισης ποιότητας ISO 9001 κατά EN 29000, το οποίο υποβάλλεται με την προσφορά. Ο κατασκευαστής πρέπει επίσης να διαθέτει πρόγραμμα φωτοτεχνικών υπολογισμών το οποίο θα πρέπει να δοθεί στην υπηρεσία αν αυτό ζητηθεί.

Στην πεζογέφυρα του Νέδοντα στο ύψος της ΔΕΗ θα τοποθετηθούν φωτιστικά σώματα Led εξωτερικού χώρου ενδεικτικού τύπου 67168 της εταιρίας Dimco Lighting που λειτουργούν στα 12V και αποδίδουν 3W στα 12V (εσωτερικά στο φωτιστικό έχει τοποθετηθεί τροφοδοτικό 350mAh). Περιλαμβάνει 3 Led των 1W το καθένα. Θα έχει τη δυνατότητα να είναι προσαρμοσимо και θα φέρει ειδική βάση στήριξης. Θα είναι IP54 και κατασκευασμένο από ανοξείδωτο ατσάλι. Η προμηθεύτρια εταιρία θα είναι πιστοποιημένη κατά ISO για την κατασκευή φωτιστικών σωμάτων και θα διαθέτει CE. Το χρώμα του φωτός που θα παράγει θα επιλεγεί από την επίβλεψη.

Το πύλλαρ θα είναι διαστάσεων 50cm*50cm*30cm στεγανότητας IP65 και θα περιλαμβάνει ένα γενικό διακόπτη 40A, μία ασφάλεια 20A αυτόματη, μία ασφάλεια 16A η οποία απευθύνεται σε ένα ρευματοδότη σούκο ράγας και μία 16A αυτόματη για το τροφοδοτικό. Στο πύλλαρ θα υπάρχει χώρος για ένα πίνακα δυο σειρών εξωτερικού τύπου στεγανό που θα περιλαμβάνει το παραπάνω ηλεκτρολογικό υλικό. Στο πύλλαρ θα τοποθετηθεί επίσης και το τροφοδοτικό DC ισχύος 200W. Η πόρτα του πύλλαρ θα φέρει κατάλληλη υποδοχή για τοποθέτηση λουκέτου.

Στο τμήμα από την οδό Ευαγγελιστριάς έως την οδό Σαλαμίνας (Μαρίνα Καλαμάτας) θα τοποθετηθούν ιστοί ύψους επτά (7) μέτρων με φωτιστικά σώματα που θα φέρουν λαμπτήρα ατμών μεταλλικών αλογονιδίων 250W, ενδεικτικού τύπου HCI-TT. Ο βραχίονας που θα τοποθετηθεί επί του ιστού αυτού θα προεκτείνει τον ιστό ένα (1) μέτρο. Τα φωτιστικά σώματα θα αναρτηθούν στον προαναφερόμενο μεταλλικό βραχίονα ο οποίος θα είναι οριζόντιας προβολής ενός (1) μέτρου και κλίσης 10°.

Το φωτιστικό σώμα θα είναι τυποποιημένη βιομηχανική κατασκευή, δημοσιευμένο σε επίσημο κατάλογο του κατασκευαστή, θα αποτελεί ιδιοκατασκευή και θα είναι κατάλληλο για λειτουργία σε ύπαιθρο. Το φωτιστικό σώμα θα είναι κατάλληλο για λειτουργικό φωτισμό με διακοσμητική μορφή, κλάσης μονώσεως II, ενδεικτικού τύπου DECOSTREET 2 MTP OV EFL/GL της εταιρείας THORN. Το σχήμα και οι διαστάσεις του φαίνονται στο ακόλουθο σχέδιο.

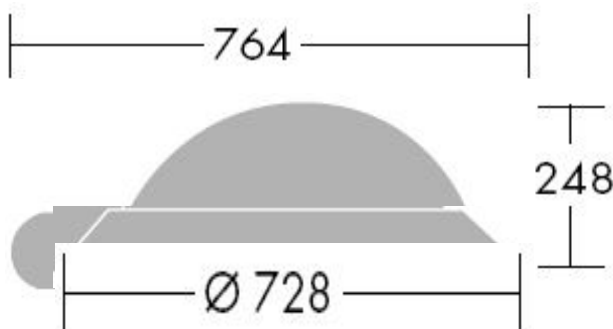

Το σώμα του φωτιστικού πρέπει να φέρει κατοπτρικό σύστημα, το οποίο θα περιορίζει τη θάμβωση και θα αυξάνει την απόδοση. Θα αποτελείται από τη βάση του κατόπτρου, ένα κάτοπτρο από ανωδιωμένο αλουμίνιο και το διαφανές κάλυμμα. Θα φέρει ένα σύστημα στερεώσεως κοινό, για στερέωση στην προέκταση βραχίονα με διάμετρο 42 ή 60 χιλ. Η βάση και το σύστημα στερεώσεως θα είναι κατασκευασμένο από χυτοπρεσαριστό κράμα αλουμινίου.

Το άνω κάλυμμα θα είναι οβάλ σχήματος κατασκευασμένο από αλουμίνιο βαμμένο σε χρώμα RAL 7001. Ο χώρος του λαμπτήρα θα κλείεται με διαφανές κάλυμμα από κρύσταλλο ασφαλείας και θα στερεώνεται σταθερά. Ο βαθμός προστασίας στο χώρο του λαμπτήρα θα είναι IP65 κατά IEC και η αντιβανδαλική προστασία IK 10. Θα είναι εξοπλισμένο με διακοσμητικά στοιχεία, κωνικού σχήματος κατασκευασμένα από polypropylene με χρωματισμό RAL 7024 ενσωματωμένο στο υλικό.

Τα όργανα εναύσεως του λαμπτήρα ατμών μεταλλικών αλογονιδίων τύπου HCI-T 250W θα βρίσκονται σε ξεχωριστό χώρο από αυτό του λαμπτήρα ο οποίος θα παρέχει προστασία IP54. Το φωτιστικό σώμα θα έχει τη δυνατότητα να μπορούν να τοποθετηθούν σε αυτό λάμπες ατμών Na υψηλής πίεσεως χωρίς την αλλαγή των οργάνων εναύσεως (δηλαδή θα είναι εξ αρχής κατασκευασμένο έτσι ώστε να έχει αυτή την δυνατότητα). Η λυχνιολαβή θα είναι τύπου E40 και θα στερεώνεται με περιστροφή στο οπτικό σύστημα.

Τα φωτιστικά σώματα θα πρέπει απαραίτητως να καλύπτουν τις γενικές απαιτήσεις και δοκιμές του Ευρωπαϊκού προτύπου EN 60 598, που έχει την ισχύ του Ελληνικού προτύπου και να φέρουν σήμανση CE. Το εργοστάσιο κατασκευής των φωτιστικών πρέπει να διαθέτει πιστοποιητικό διασφάλισης ποιότητας ISO 9001 κατά EN 29000, το οποίο υποβάλλεται με την προσφορά. Ο κατασκευαστής πρέπει επίσης να διαθέτει πρόγραμμα φωτοτεχνικών υπολογισμών το οποίο θα πρέπει να δοθεί στην υπηρεσία αν αυτό ζητηθεί. Το φωτιστικό σώμα θα πρέπει να εξασφαλίζει τις φωτοτεχνικές απαιτήσεις κατά CIE και αυτό θα αποδεικνύεται με πλήρεις υπολογισμούς που θα υποβληθούν στην Υπηρεσία από τον ανάδοχο.

Ο ιστός θα είναι τυποποιημένη βιομηχανική κατασκευή, δημοσιευμένη σε επίσημο κατάλογο του κατασκευαστή, δεν θα αποτελεί ιδιοκατασκευή, θα είναι ύψους 7 μέτρων και θα αποτελείται από :

α) το σώμα του ιστού κυκλικής διατομής το οποίο θα είναι κατασκευασμένο από ένα τεμάχιο χαλυβοελάσματος κωνικό προς τα επάνω, κυκλικής διατομής, πάχους 3χιλ. συγκολλημένο με μια συνεχή ραφή κατά μήκος, χωρίς εγκάρσια ηλεκτροσυγκόλληση,
 β) την πλάκα εδράσεως, η οποία θα είναι προσαρμοσμένη στη βάση του ιστού και θα έχει διαστάσεις 400x400 χιλ. με 4 οπές διέλευσης αγκυρίων σε άξονες κέντρων 300x300 χιλ. Η συγκόλληση του ελάσματος της πλάκας έδρασης με το έλασμα του σώματος του ιστού θα είναι βαθιάς εγκαύσεως με σύντηξη των μετάλλων,
 γ) τέσσερα (4) αγκύρια θεμελίωσης (πλήρως γαλβανισμένα), ειδικής κατασκευής τύπου 20/18 από χάλυβα με όριο διαρροής 500N/mm, διατομής 20 χιλ., μήκους 400 χιλ. Κάθε αγκύριο θα συνοδεύεται από 2 περικόχλια και 2 ροδέλες.

▪ Ύψος ιστού	7 μέτρα
▪ Βάρος ιστού	72 κιλά
▪ Διάμετρος εγγεγραμμένου κύκλου στη βάση	158 χιλ.
▪ Διάμετρος εγγεγραμμένου κύκλου στη κορυφή	60 χιλ.
▪ Διαστάσεις πλάκας έδρασης	400X400 χιλ.
▪ Διαστάσεις θυρίδας επίσκεψης	500X100χιλ.
▪ Ύψος θυρίδας από την βάση του ιστού	500 χιλ.

Ο ιστός και τα αγκύρια μετά την κατεργασία τους θα γαλβανίζονται εν θερμώ, σύμφωνα με τις απαιτήσεις της προδιαγραφής NFA 91-122.

Οι ιστοί θα πρέπει να είναι κατασκευασμένοι σύμφωνα με πρότυπο ΕΛΟΤ EN 40 και να φέρουν σήμα CE. Το εργοστάσιο κατασκευής των ιστοών πρέπει, να διαθέτει πιστοποιητικό διασφάλισης ποιότητας κατά ISO 9001.

Οι βραχίονες που θα τοποθετηθούν θα είναι οριζόντιας προβολής 1m και κλίσης 10°. Επειδή θα τοποθετηθεί επί του 7μετρου ιστού, θα έχει κατακόρυφη προέκταση τέτοια ώστε να προσαυξάνεται το μήκος του ιστού στα οκτώ (8) μέτρα.



Θα αποτελούνται από δυο κομμάτια σωλήνα, διατομής Φ42 και προβολής όπως ακριβώς φαίνεται στο παραπάνω σχέδιο. Τα δυο τμήματα του βραχίονα θα είναι κυρτά ακριβώς όπως φαίνεται παραπάνω και θα υπάρχει ένας σωλήνας μικρότερης διατομής που θα συνενώνει αυτά μεταξύ τους.

5) Εργασίες πρασίνου

Προβλέπονται εργασίες αναβάθμισης του πρασίνου στην περιοχή που περνά ο ποδηλατοδρόμος. Οι εργασίες θα ξεκινούν από την οδό Ξενοφώντος κατά μήκος της ανατολικής παρόχθιας ζώνης του ποταμού Νέδοντα και τελειώνει στη Μαρίνα Καλαμάτας. *Σημειώνουμε ότι δεν θα γίνουν κοπές ή εκριζώσεις υφιστάμενων δένδρων ενώ για τις νέες φυτεύσεις επιλέγονται φυτά που δεν θα υπερβαίνουν σε ύψος τα 70εκ. ώστε να διαφυλαχθεί η υφιστάμενη οπτική διαπερατότητα.*

Στις εργασίες που προβλέπονται στην ανάπλαση εντάσσεται η κατασκευή ενός αυτοματοποιημένου υπόγειου συστήματος άρδευσης, συμπληρωματικές φυτεύσεις και η εγκατάσταση χλοοτάπητα.

ΑΡΔΕΥΣΗ: Το σύστημα άρδευσης που επιλέγεται είναι η άρδευση με υπογείους εκτοξευτές τύπου pop up. Με αυτό το σύστημα επιτυγχάνουμε ισοκατανομή νερού, ομοιόμορφη ανάπτυξη χλοοτάπητα, καθαρισμό και πλύσιμο των φύλλων του χλοοτάπητα, οικονομία στην κατανάλωση νερού, και την αντιβανδαλική προστασία. Με την αυτοματοποίηση του συστήματος δηλαδή με την χρήση ηλεκτροβανών και προγραμματιστών επιτυγχάνουμε την οικονομία στην διαχείριση των υδάτινων πόρων, την οικονομία σε ημερομίσθια και την σωστή ανάπτυξη των φυτών.

Περιγραφή του συστήματος :

Στην διασταύρωση της οδού Μακεδονίας και Νέδοντος υπάρχει αρδευτική γεώτρηση του Δήμου Καλαμάτας. Από τον αγωγό της γεώτρησης που διατρέχει την οδό Νέδοντος κατασκευάζουμε υδροληψία η οποία τροφοδοτεί το νέο αρδευτικό σύστημα που θα κατασκευαστεί στον χώρο της ανάπτυξης. Για την κατασκευή του αρδευτικού συστήματος τοποθετούμε πρωτεύον αρδευτικό δίκτυο διατομής Φ90 10 ατμ από πλαστικό PE το οποίο είναι συνδεδεμένο με ηλεκτρομούφες και διατρέχει παράλληλα με την όχθη του ποταμού. Από το πρωτεύον δίκτυο κατασκευάζουμε οκτώ υδροληψίες διατομής 1 1/2". Η πρώτη υδροληψία κατασκευάζεται τριάντα μετρά από την οδό Μακεδονίας, η δεύτερη υδροληψία στα εξήντα μετρά από την πρώτη, η τρίτη στα εξήντα μετρά από την δεύτερη κλπ. Η κάθε υδροληψία τροφοδοτεί τέσσερις ηλεκτροβάνες διατομής 1". Συνολικά για το κομμάτι βόρεια της οδού Μακεδονίας χρειαζόμαστε 32 ηλεκτροβάνες. Η κάθε ηλεκτροβάνη τροφοδοτεί 14 στατικούς εκτοξευτές τύπου pop up με ακτίνα διαβροχής από τέσσερα έως πέντε μέτρα. Οι ηλεκτροβάνες θα συνδέονται με ανθυγρά καλώδιο τύπου NYG με ηλεκτρονικό προγραμματιστή άρδευσης.

Για το τμήμα της ανάπτυξης το οποίο βρίσκεται νότια της οδού Μακεδονίας έως την Λυκούργου υπάρχει αρδευτικό δίκτυο με παροχές 1 1/2". Από τις παροχές αυτές τροφοδοτούνται 24 ηλεκτροβάνες διατομής 1" οι οποίες είναι συνδεδεμένες με δυο προγραμματιστές άρδευσης δώδεκα στάσεων. Στο τμήμα αυτό της ανάπτυξης πρέπει να επισκευαστεί το υπάρχον αρδευτικό δίκτυο. Σύμφωνα με την αυτοψία που πραγματοποιήσε η υπηρεσία διαπίστωσε ότι πρέπει να αντικατασταθεί το καλώδιο NYG, οι προγραμματιστές οι ηλεκτροβάνες και κάποιοι εκτοξευτές οι οποίοι έχουν υποστεί φθορά.

Για το τμήμα από την Λυκούργο έως την Ευαγγελιστριάς υπάρχει αρδευτικό δίκτυο το οποίο δεν είναι αυτοματοποιημένο. Σε αυτό το τμήμα προσθέτουμε ηλεκτροβάνες και ηλεκτρονικό προγραμματιστή.

Για το τμήμα από την οδό Ευαγγελιστριάς έως την οδό Σαλαμίνας υπάρχει αρδευτικό δίκτυο.

ΦΥΤΕΥΣΗ ΔΕΝΔΡΩΝ: Η ανάπτυξη γίνεται σε μια περιοχή η οποία είναι δενδροφυτεμένη με δένδρα μεγάλης ηλικίας. Τα δένδρα αυτά είναι Ευκάλυπτοι *Eucalyptus* spp, Κουτσουπιές *Cercis silicuastrum*, Πεύκα παραλίας *Pinus maritima*, Πλατάνια *Platanus orientalis*, Λεύκες *Populus* spp, κλπ. Με την ανάπτυξη, δεν θα γίνουν κοπές ή εκριζώσεις υφιστάμενων δένδρων ενώ συμπληρώνουμε δένδρα σε σημεία όπου υπάρχουν κενά. Τέτοια σημεία είναι οι θέσεις στάθμευσης αυτοκινήτων και σημεία όπου υπάρχουν ξερά. Τα νέα δένδρα που φυτεύονται, θα είναι δένδρα που σχηματίζουν μεγάλη κόμη με σκοπό τη μείωση του θορύβου που παράγεται στην οδό Αρτέμιδος από την μεγάλη κίνηση των αυτοκινήτων. Τα δένδρα θα ανήκουν στην κατηγορία Δ4 με περίμετρο κορμού 12-14, με διακλάδωση στα δυο μέτρα και ανάλογη μπάλα χώματος. Αναλυτικά τα νέα δένδρα που φυτεύονται παρουσιάζονται στο σχέδιο φύτευσης της ανάπτυξης.

ΦΥΤΕΥΣΗ ΘΑΜΝΩΝ: Οι θάμνοι που φυτεύονται είναι θάμνοι πολυετής κατάλληλοι για εδαφοκάλυψη και την δημιουργία φυτότοιχων. Φυτεύονται κατά μήκος του πεζοδρόμου γραμμικά ώστε να δημιουργούν ένα χαμηλό φόντο στον επισκέπτη του πεζοδρόμου. Επιλέγονται φυτά τα οποία δεν κάνουν μεγάλη κόμη, ώστε να μην δημιουργούνται κρυφά σημεία στον πεζόδρομο. Τέτοιοι θάμνοι είναι: Αγγελική *Pittosporum tobira*, Αουκουμπα *Aucuba japonica*, Βιβούρνο *Viburnum lucidum*, Πυξάρι *Buxus* spp, Λεβάντα *Lavandula* spp, Δενδρολίβανο *Rosmarinus officinalis*, Κυδωνίαστρο οριζοντιόκλαδο *Cotoneaster horizontalis*, Μυρτιά *Myrtus communis* κλπ. Η φύτευση θα διακόπτεται από μικρή ξύλινη ενημερωτική πινακίδα η οποία θα αναφέρει το είδος του φυτού, την λατινική του ονομασία και κάποια ιδιαίτερα χαρακτηριστικά του, όπως φαρμακευτικές ιδιότητες κλπ.

Επίσης φυτευτούμε τον περιβάλλοντα χώρο του σιντριβανιού με φυτά όπως η Στερλίτσια *Strelitzia reginae*, Φτέρη *Nefrolepis exaltata*, Χλωρόφυτο *chlorophytum exaltata*, Κάλλα *Zantedescia aethiopica*, Τσίκας *Cycas revolute*, Μπανανιά *Musa cavendishii*. κλπ.

ΣΠΟΡΑ ΧΛΟΟΤΑΠΗΤΑ: Η σπορά του χλοοτάπητα θα γίνει με μίγμα σπόρου ανθεκτικό στην ημισκιά. Τέτοιο μίγμα είναι (*Festuca arundinacea* 70% + *Poa pratensis* 10%+ *Lolium perenne* 10% και *Dichondra repens* 10%). Το μίγμα του χλοοτάπητα θα είναι μίγμα σκιάς, ανθεκτικό στο πάτημα και στις αντίξοες κλιματολογικές συνθήκες (παγετός, καύσωνας) επίσης θα αναπτύσσει μεγάλο και ισχυρό ριζικό σύστημα για να αντέχει στην ξηρασία. Η σπορά θα γίνεται με σπαρτική μηχανή γηπέδων παρελκούμενη σε ελκυστήρα. Ο σπόρος θα ελεγχθεί από την υπηρεσία και ο ανάδοχος θα παραδώσει τα καρτελάκια της συσκευασίας του σπόρου. Η ποσότητα του σπόρου που θα αναλογεί στο στρέμμα θα είναι πενήντα κιλά

II) ΠΟΔΗΛΑΤΟΔΡΟΜΟΣ

A. ΓΕΝΙΚΑ

Η παρούσα μελέτη εκπονήθηκε από την Τεχνική Υπηρεσία του Δήμου Καλαμάτας με σκοπό κύρια την επέκταση του υπάρχοντος κεντρικού ποδηλατοδρόμου στην περιοχή του χειμάρρου Νέδοντα και της Μαρίνας της πόλης μας. Πρόκειται για ένα νέο ποδηλατόδρομο μήκους 3.101,00 μ και πλάτους 2,20μ. που αξιοποιεί το τμήμα του κατασκευασθέντος παλαιού ποδηλατοδρόμου κατά μήκος της οδού Νέδοντος (Βόρεια της Ν. Εισόδου της πόλης μας) και συνδέεται στο κέντρο της πόλης και στην παραλία με τον υπάρχοντα κεντρικό ποδηλατόδρομο διασχίζοντας την περιοχή της Μαρίνας. Πιο συγκεκριμένα συνδέεται στην οδό Κροντήρη με τον κεντρικό ποδηλατόδρομο, διέρχεται επί της οδού Νέδοντος ανατολικά των υπάρχοντων χώρων στάθμευσης, συνεχίζει Νότια των Σιδηροδρομικών Γραμμών και «τρέχει» επί της οδού Νέδοντος στην Δυτική πλευρά της διασχίζοντας εγκάρσια τις οδούς Μακεδονίας, Λυκούργου και Ευαγγελιστριάς έως την υπάρχουσα πλατεία Δυτικά της Μαρίνας. Στην συνέχεια μέσω της οδού Σαλαμίνας (Νότια πλευρά) συνδέεται με την οδό Ψαρών όπου κατά μήκος της δυτικής περιφραξης του λιμανιού φθάνει έως την Νότια πλευρά της οδού Ανάληψης και συνδέεται στην οδό Μιαούλη με τον κεντρικό ποδηλατόδρομο. Κύριο υλικό που χρησιμοποιείται για την κατασκευή του ποδηλατοδρόμου, όπως φαίνεται στην παρακάτω περιγραφή και στα σχέδια είναι η έγχρωμη – ερυθρά ασφαλτος πάχους 5 εκατ. Κατά μήκος της διαδρομής συναντάμε τις εξής παρεμβάσεις :

α) Το υπάρχον τμήμα του ποδηλατοδρόμου μήκους 435 μ όπου θα προστεθεί μία στρώση έγχρωμης ασφάλτου.

β) Το μεγαλύτερο τμήμα του ποδηλατοδρόμου μήκους 1.846 μ. όπου στην άκρη του υπάρχοντος οδοστρώματος θα δημιουργηθεί ο ποδηλατόδρομος με τις εξής εργασίες : κόψιμο της ασφάλτου, εκσκαφή – φρεζάρισμα σε βάθος 4 εκ, προεπάλειψη και έγχρωμη ασφαλτος 5 εκ. Η ίδια μέθοδος θα εφαρμοστεί και σε όλες τις διασταυρώσεις με τις οδούς.

γ) Δημιουργία ποδηλατοδρόμου επί υφιστάμενων πεζοδρομίων που απαιτείται, λόγω του μικρού τους πλάτους, επέκτασή τους, με τις εξής εργασίες : καθαίρεση πλακοστρώσεων και σκυροδέματος, δημιουργία νέου κρασπέδου, σκυρόδεμα με ελαφρύ οπλισμό και επ' αυτού έγχρωμη ασφαλτος.

δ) Τμήματα κατά μήκος της οδού Νέδοντος (βλ. σχέδιο) που δεν απαιτείται επέκταση του πεζοδρομίου και που χρησιμοποιείται για οικονομικούς λόγους το υπάρχον υλικό του βιομηχανικού δαπέδου πάνω στο οποίο θα γίνει η απαραίτητη διαγράμμιση.

Σε διάφορες θέσεις του ποδηλατοδρόμου θα χρειαστεί να γίνουν ράμπες προσαρμογής (ελάχιστου μήκους 2,00 μ.) και μετατόπιση κάποιων φρεατίων όμβριων υδάτων.

Στις διασταυρώσεις του ποδηλατοδρόμου με τις οδούς θα υπάρχουν «μάτια γάτας» ενώ στα ισόπεδα τμήματα του ποδηλατοδρόμου που λειτουργούν παράλληλα με την οδό κυκλοφορίας θα τοποθετηθούν πλαστικά κολωνάκια.

Η οριζόντια διαγράμμιση του ποδηλατοδρόμου θα υπάρχει ιδιαίτερα για τα τμήματα διασταύρωσης με τις οδούς και όπου δεν τοποθετηθεί έγχρωμη ασφαλτος, ενώ η κατακόρυφη σήμανση θα υπάρχει όπου απαιτείται καθ' όλο το μήκος.

B. Περιγραφή υποδομής & Τεχνικά χαρακτηριστικά

Με δεδομένο ότι ο ποδηλατόδρομος θα καταλαμβάνει σε μεγάλο μήκος του, χώρο από το υπάρχον πεζοδρόμιο και συγκεκριμένα για το τμήμα από σημείο 27 έως 47, θα χαρακτηριστεί ως επι τω πλείστων «μικτός», με κοινή χρήση ποδηλάτη –πεζού (πεζοποδηλατόδρομος- προτεραιότητα πεζός) με την κατάλληλη οριζόντια και κατακόρυφη σήμανση που θα υπενθυμίζει συνεχώς στους χρήστες τους την ταυτόχρονη χρήση. Η αναλυτική υποδομή παρουσιάζεται ως κάτωθι (βλ. σχέδια) :

Τμήμα 1-2 μήκος 19 μ. : Διαμορφωμένο πεζοδρόμιο δίπλα στο κηπάριο με κυβόλιθους που απομένει στην θέση 2 να γίνει η προσαρμογή του με ράμπα μήκους 2 μ. , για την συνέχεια του ποδηλατοδρόμου. Στο τμήμα αυτό θα γίνει μόνο η απαραίτητη διαγράμμιση και η μετατόπιση πινακίδας κοντά στην θέση 2.

Τμήμα 2-3 μήκος 7 μ. : Τοποθέτηση έγχρωμου ασφαλτοτάπητα και διαγράμμιση επί του οδοστρώματος συνοδευόμενη από την αντίστοιχη κατακόρυφη σήμανση.

Τμήμα 3-4 μήκος 100 μ. : Τοποθέτηση έγχρωμου ασφαλτοτάπητα πάχους 5 εκ. επί του οδοστρώματος σε συνέχεια του υπάρχοντος κρασπέδου με καθαρό πλάτος ποδηλατοδρόμου 2 μ. και τοποθέτηση σε απόσταση 0,5 μ. πλαστικού φωσφορίζοντος κυλίνδρου ύψους 0,5 μ. ανά 3 μ. Η υπάρχουσα εσοχή για την λειτουργία 2 κάδων καθαριότητας δεν μεταβάλλει την συνέχεια της κατασκευής.

Τμήμα 4-5-6-7 μήκος 22 μ. (Είσοδος χώρου στάθμευσης) : Τοποθέτηση έγχρωμου ασφαλτοτάπητα και διαγράμμιση επί του οδοστρώματος με οριζόντια και κατακόρυφη ξεχωριστή σήμανση.

Τμήμα 7-8 μήκος 100 μ. : Όπως το τμήμα 3-4

Τμήμα 8-9 μήκος 8 μ.: Τοποθέτηση έγχρωμου ασφαλτοτάπητα με διαγράμμιση επί του οδοστρώματος συνοδευόμενη από οριζόντια και κατακόρυφη σήμανση.

Τμήμα 9- 9' μήκος 5 μ. : Σπάσιμο νησίδας – πεζοδρομίου σε πλάτος 2,4 μ. για την κατασκευή του ποδηλατοδρόμου με έγχρωμο ασφαλτοτάπητα.

Τμήμα 9'-10 μήκος 65 μ. : Έγχρωμος ασφαλτοτάπητας πάχους 5 εκατ. επί οδοστρώματος σε συνέχεια του υπάρχοντος ανατολικού κρασπέδου. Η δυνατότητα για παράλληλη διέλευση αυτοκινήτου και μίας θέσης στάθμευσης παράλληλης της κίνησης, επιβάλλει την επαναοριοθέτηση των 3 «δοντιών» της νησίδας με την απομάκρυνση – καθαίρεση περίπου 15 τ.μ. πεζοδρομίου . Στην έξοδο (θέση 10) από τον χώρο στάθμευσης επιβάλλεται η μετατόπιση 4 σημάτων – πινακίδων και του θαλάμου ελέγχου και η εξασφάλιση συνέχειας της λειτουργίας φρεατίου.

Τμήμα 10-11 μήκος 16 μ. : Τοποθέτηση έγχρωμου ασφαλτοτάπητα με διαγράμμιση επί του οδοστρώματος της οδού Φραντζή – Κεφάλα με οριζόντια και κατακόρυφη σήμανση.

Τμήμα 11-12 μήκος 10 μ. : Έγχρωμος ασφαλτοτάπητας πάχους 5 εκατ. επί του οδοστρώματος σε συνέχεια του υπάρχοντος Δυτικού κρασπέδου και παράλληλη τοποθέτηση σε απόσταση 0,5 μ. πλαστικών κυλίνδρων ανά 3 μ.

Τμήμα 12-13 μήκος 7 μ. : Διαγράμμιση επί του οδοστρώματος για την διέλευση από τις σιδηροτροχιές με οριζόντια και κατακόρυφη σήμανση.

Τμήμα 13-14 μήκος 10 μ. : Όπως το τμήμα 11-12 .

Τμήμα 14-15-16-17-18-19 μήκος 152 μ. : Ποδηλατόδρομος εντός χώρου στάθμευσης με έγχρωμο ασφαλτοτάπητα πάχους 5 εκατ. επί οδοστρώματος σε συνέχεια του υπάρχοντος δυτικού κρασπέδου και με την παράλληλη τοποθέτηση σε απόσταση 0,5 μ. πλαστικών κυλίνδρων ανά 3 μ.

Τμήμα 19-20 μήκος 12 μ. : Τοποθέτηση έγχρωμου ασφαλτοτάπητα με διαγράμμιση επί του οδοστρώματος με οριζόντια και κατακόρυφη σήμανση.

Τμήμα 20-21 μήκος 57 μ. : Έγχρωμος ασφαλτοτάπητας πάχους 5 εκατ. επί οδοστρώματος σε συνέχεια του υπάρχοντος ανατολικού κρασπέδου της νησίδας πλάτους 2 μ. και σε απόσταση 0,5 μ. παράλληλη τοποθέτηση πλαστικών σωλήνων ανά 3 μ. για προστασία.

Τμήμα 21 -22 μήκος 13 μ. : Τοποθέτηση έγχρωμου ασφαλτοτάπητα με διαγράμμιση επί του οδοστρώματος με οριζόντια και κατακόρυφη σήμανση.

Τμήμα 22-23-24 μήκος 435 μ. : Υπάρχον κατασκευασμένος ποδηλατόδρομος κυμαινόμενου πλάτους 2,5 μ. που λόγω διάβρωσης χρειάζεται μία τελική στρώση έγχρωμου ασφαλτοτάπητα 5 εκατ. σε όλη του την επιφάνεια. Θα ακολουθήσει κατακόρυφη σήμανση.

Τμήμα 24- 25 μήκος 8 μ. : Επέκταση του υπάρχοντος ποδηλατοδρόμου έως το οδόστρωμα με έγχρωμο ασφαλτοτάπητα πάχους 5 εκατ. με την ανάλογη οριζόντια και κατακόρυφη σήμανση.

Τμήμα 25-26-27 μήκος 16 μ. : Τοποθέτηση έγχρωμου ασφαλτοτάπητα με διαγράμμιση επί του οδοστρώματος με ιδιαίτερη βαρύτητα στην οριζόντια και κατακόρυφη σήμανση μιάς και πρόκειται για διέλευση από δρόμο με μεγάλη κυκλοφορία (Γέφυρα Μακεδονίας – Ν. Εισόδου).

Στην θέση 26 για την καλύτερη προσαρμογή και λειτουργία το άκρο της νησίδας από καμπύλη μορφή θα γίνει ευθεία για να περάσει ο ποδηλατόδρομος πλάτους 2 μ. και μετά θα κατασκευαστεί απόληξη της νησίδας μήκους 1 μ. για την εύρυθμη λειτουργία του κόμβου και του ποδηλατοδρόμου .

Τμήμα 27-27' μήκος 15 μ. : Στην θέση 27 και 27' κατασκευάζονται ράμπες προσαρμογής μήκους 2 μ. και δημιουργείται συνέχεια στην λειτουργία του ποδηλατοδρόμου. Στο τμήμα αυτό πλάτους 2,40 μ. η τελική στρώση θα είναι ο έγχρωμος ασφαλτοτάπητας.

Τμήμα 27' -28 μήκος 6 μ. : Τοποθέτηση έγχρωμου ασφαλτοτάπητα με διαγράμμιση επί του οδοστρώματος με οριζόντια και κατακόρυφη σήμανση.

Τμήμα 28-28' μήκος 40 μ. : Ποδηλατόδρομος επί του υφιστάμενου πεζοδρομίου που αποτελείται από βιομηχανικό δάπεδο επί αυτού θα γίνει διαγράμμιση και οριζόντια σήμανση. Στις θέσεις 28, 28' και στο υπάρχον ενδιάμεσο φρεάτιο αποχέτευσης όμβριων θα γίνουν ράμπες μήκους 2 μ. για την συνέχεια λειτουργίας του ποδηλατοδρόμου.

Τμήμα 28' -29 μήκος 10 μ. : Τοποθέτηση έγχρωμου ασφαλτοτάπητα με διαγράμμιση επί του οδοστρώματος με οριζόντια και κατακόρυφη σήμανση.

Τμήμα 29-30 μήκος 72 μ. : Απαιτείται επέκταση του υπάρχοντος πεζοδρομίου Ανατολικά έτσι ώστε το συνολικό πλάτος του ποδηλατοδρόμου να είναι 2,30 μ. Στις θέσεις 29 και 30 θα κατασκευαστούν 2 ράμπες προσαρμογής μήκους 2 μ. Ιδιαίτερα η ράμπα στην θέση 30 θα λάβει υπόψη της και την ύπαρξη – λειτουργία του αποχετευτικού φρεατίου όμβριων υδάτων, στο ύψος του οδοστρώματος. Η τελική επίστρωση θα είναι με έγχρωμο ασφαλτοτάπητα 5 εκατ.

Τμήμα 30-31 μήκος 28 μ. : Έγχρωμος ασφαλτοτάπητας επί οδοστρώματος πάχους 5 εκατ. με οριζόντια και κατακόρυφη οριοθέτηση και σήμανση. Θα μετατοπιστεί ο χώρος στάθμευσης δυτικά κατά το απαιτούμενο βάθος

Τμήμα 31-32 μήκος 52 μ. : Κατασκευή επί του υπάρχοντος πεζοδρομίου από βιομηχανικό δάπεδο στο οποίο θα γίνει διαγράμμιση και οριζόντια σήμανση. Στις θέσεις 31 και όπου υπάρχει ο κάδος καθαριότητας θα κατασκευαστούν ράμπες προσαρμογής μήκους 2 μ..

Τμήμα 32-33 μήκος 46 μ. : Θα ακολουθηθεί η διαδρομή πίσω – δυτικά από τον χώρο στάθμευσης με ελάχιστο πλάτος ποδηλατοδρόμου 2 μ. Τελική επιφάνεια έγχρωμος ασφαλτοτάπητας πάχους 5 εκατ. Στην θέση 33 θα δημιουργηθούν 2 ράμπες προσαρμογής μήκους 2 μ. λόγω της ύπαρξης κάδου απορριμμάτων (το φρεάτιο όμβριων δεν επηρεάζεται καθ' ότι βρίσκεται πριν την κατάληξη του ποδηλατοδρόμου).

Τμήμα 33-34 μήκος 143 μ. : Κατασκευή επί του υπάρχοντος πεζοδρομίου από βιομηχανικό δάπεδο στο οποίο θα γίνει διαγράμμιση και οριζόντια σήμανση. Στις θέσεις 33,34 και εκεί που υπάρχει φρεάτιο όμβριων υδάτων με κάδο καθαριότητας , θα γίνουν ράμπες προσαρμογής μήκους 2 μ.

Τμήμα 34-35 μήκος 50 μ.: Έγχρωμος ασφαλτοτάπητας 5 εκατ. επί οδοστρώματος με οριζόντια και κατακόρυφη σήμανση. Ο υπάρχον χώρος στάθμευσης θα μετατοπιστεί δυτικότερα (προς τα πίσω) , έτσι ώστε να υποδέχεται μικρά αυτοκίνητα με τις όποιες εργασίες

απαιτούνται (καθαιρέσεις , κρασπεδόρειθρα, άσφαλτος κλπ.) Η ύπαρξη φρεατίου αποχέτευσης όμβριων υδάτων και κάδου καθαριότητας, μετά τον χώρο στάθμευσης επιβάλλει την τοποθέτηση του ασφαλτοτάπητα επί οδοστρώματος μέχρι την θέση 35.

Τμήμα 35-36 μήκος 65 μ. : Επέκταση του πεζοδρομίου ανατολικά έτσι ώστε να υφίσταται ποδηλατόδρομος συνολικού πλάτους 2,30 μ. Τελική στρώση έγχρωμος ασφαλτοτάπητας πάχους 5 εκατ., λαμβάνοντας υπόψη ότι στις θέσεις 35,36 και στο φρεάτιο αποχέτευσης όμβριων υδάτων θα γίνουν ράμπες προσαρμογής μήκους 2 μ.

Τμήμα 36-37 μήκος 75 μ. : Ο ποδηλατόδρομος συνεχίζει πίσω – δυτικά από τον υπάρχοντα χώρο στάθμευσης επειδή δεν είναι δυνατή η μετατόπιση του δυτικά. Διασφαλίζοντας τις καμπύλες στροφής κατασκευάζεται με ελάχιστο πλάτος 2 μ. και τελική επιφάνεια έγχρωμος ασφαλτοτάπητας.

Τμήμα 37-38 μήκος 28 μ. : Επέκταση του υπάρχοντος πεζοδρομίου ανατολικά έτσι ώστε να έχει ο ποδηλατόδρομος συνολικό πλάτος 2,30 μ. Με δεδομένες τις ράμπες προσαρμογής στις θέσεις 37 και 38 η τελική επιφάνεια στρώσης θα είναι έγχρωμος ασφαλτοτάπητας.

Τμήμα 38-39 μήκος 7 μ. : Προκειμένου να διασχίσουμε την διπλής κατεύθυνσης, με μεγάλη κυκλοφορία, οδό Λυκούργου , στο « στόμιο» της και όχι στην γέφυρα, πρέπει ο ποδηλατόδρομος να διασχίζει εγκάρσια την οδό Νέδοντος με τοποθέτηση έγχρωμου ασφαλτοτάπητα με διαγράμμιση επί του οδοστρώματος και με οριζόντια και κατακόρυφη σήμανση.

Τμήμα 39-40 μήκος 8 μ. : Κατασκευή ποδηλατοδρόμου επί του ανατολικού πεζοδρομίου της οδού Νέδοντος με τελικό υλικό έγχρωμο ασφαλτοτάπητα. Στις θέσεις 39 και 40 θα γίνουν δύο ράμπες προσαρμογής μήκους 2 μ. η κάθε μία .

Τμήμα 40-41 μήκος 10 μ. : Τοποθέτηση έγχρωμου ασφαλτοτάπητα με διαγράμμιση επί του οδοστρώματος και πολύ καλή οριζόντια και κατακόρυφη σήμανση λόγω του κυκλοφοριακού φόρτου της οδού Λυκούργου.

Τμήμα 41-42 μήκος 15 μ. : Επισκευή και διαπλάτυνση του υπάρχοντος τμήματος του πεζοδρομίου με ελάχιστο πλάτος 2,3 μ. και με την δημιουργία δύο ραμπών προσαρμογής μήκους 2 μ. στις θέσεις 41 και 42 . Τελική στρώση έγχρωμος ασφαλτοτάπητας.

Τμήμα 42-43 μήκος 9 μ. : Τοποθέτηση έγχρωμου ασφαλτοτάπητα με διαγράμμιση επί του οδοστρώματος με οριζόντια και κατακόρυφη σήμανση. Στην θέση 43 δημιουργία ράμπας προσαρμογής μήκους 2 μ. νοτιότερα του υπάρχοντος φρεατίου απορροής όμβριων υδάτων.

Τμήμα 43-44-45-46-47 μήκος 177 μ. : Κατασκευή του ποδηλατοδρόμου είτε επί του πεζοδρομίου (τμήματα 43-44 και 45-46-47) είτε επί οδοστρώματος (μπροστά από τον χώρο στάθμευσης , τμήμα 44-45). Τελική στρώση έγχρωμος ασφαλτοτάπητας πάχους 5 εκατ. επί του τμήματος 44-45 και επί του υφιστάμενου πεζοδρομίου από βιομηχανικό δάπεδο στα τμήματα 43-44 και 45-47 . Επί αυτού θα γίνει διαγράμμιση και οριζόντια σήμανση . Στις θέσεις 44,45,47 και όπου υπάρχει φρεάτιο απορροής υδάτων, δημιουργούνται ράμπες προσαρμογής μήκους 2 μ. Ιδιαίτερα στον χώρο στάθμευσης απαιτείται προσοχή στην οριζόντια και κατακόρυφη σήμανση . Όπου το πλάτος του πεζοδρομίου δεν διασφαλίζει την κατασκευή ποδηλατοδρόμου με ελάχιστο πλάτος 2,20 μ., θα γίνει ανάλογη επέκτασή του πεζοδρομίου

Τμήμα 47-48 μήκος 12 μ. : Τοποθέτηση έγχρωμου ασφαλτοτάπητα με διαγράμμιση με οριζόντια και κατακόρυφη σήμανση λαμβάνοντας υπόψη την διπλής κατεύθυνσης λειτουργία της γέφυρας.

Τμήμα 48-49-50-51-52-53 μήκος 300 μ. : Κατασκευή ποδηλατοδρόμου με ελάχιστο πλάτος 2,30 μ. και τελική επιφάνεια έγχρωμος ασφαλτοτάπητας πάχους 5 εκατ.. Στην θέση 53 θα γίνει ράμπα προσαρμογής μήκους 2 μ. Κατά μήκος του ποδηλατοδρόμου θα υπάρχει οριζόντια και κατακόρυφη σήμανση ενώ στο τμήμα 48-49-50-51 θα τοποθετηθούν για προστασία από την κυκλοφορία της οδού πλαστικοί κύλινδροι ανά 3 μ. σε απόσταση 0,5 από τον ποδηλατόδρομο.

Τμήμα 53-54 μήκος 540 μ. : Κατασκευή του ποδηλατοδρόμου σε συνέχεια της βορινής πλευράς του νότιου πεζοδρομίου. Με ζητούμενο ότι στο μεγαλύτερο τμήμα της οδού Σαλαμίνας (Ανατολικά της οδού Καμβύση), που είναι μονόδρομος, το υπάρχον ελάχιστο πλάτος του οδοστρώματος είναι 9,40 μ., δύναται να εξασφαλιστεί στην λειτουργία της οδού η

μονόδρομη κίνηση με εκατέρωθεν παράλληλη στάθμευση και νότια την λειτουργία του ποδηλατοδρόμου ελάχιστου πλάτους 2,30 μ. Αν χρειαστεί σε κάποιες θέσεις – τμήματα μπορεί να μειωθεί το πλάτος του νότιου πεζοδρομίου της οδού. Ο ποδηλατόδρομος θα είναι από έγχρωμο ασφαλτοτάπητα πάχους 5 εκατ. με την παράλληλη τοποθέτηση πλαστικών κυλίνδρων ανά 3 μ. για την προστασία του.

Σε όλο το μήκος του ποδηλατοδρόμου επί της οδού Σαλαμίνας συναντάμε 12 φρεάτια αποχέτευσης όμβριων υδάτων, 3 θέσεις κάδων απορριμμάτων και 2 φρεάτια (ΟΤΕ, ύδρευσης) στα οποία διασφαλίζουμε την λειτουργία τους με την κατασκευή προσαρμογή του ποδηλατοδρόμου. Σήμανση οριζόντια και κατακόρυφη σε όλο το μήκος από την οδό Νέδοντος έως το Λιμάνι μιας και πρόκειται για περιοχή με αυξημένη Επαγγελματική, Τουριστική και Τοπική κίνηση.

ΟΙ ΣΥΝΤΑΞΑΝΤΕΣ

ΧΡΟΝΟΠΟΥΛΟΣ ΒΑΣΙΛΗΣ

ΧΡΥΣΑΝΘΑΚΟΠΟΥΛΟΣ ΚΩΝ/ΝΟΣ

ΠΑΤΣΑΡΙΝΟΣ ΝΙΚΟΣ

ΞΗΡΟΓΙΑΝΝΗΣ ΓΙΩΡΓΟΣ

ΚΑΝΕΛΛΟΠΟΥΛΟΥ ΑΓΓΕΛΙΚΗ»

Ακολουθεί διαλογική συζήτηση ως εξής:

ΝΙΑΡΧΟΣ: Να υποβληθεί η πρόταση. Εμείς διαφωνούμε με τον τρόπο κατασκευής. Έχουμε τη δική μας πρόταση, ψηφίζουμε "παρών".

ΔΗΜΑΡΧΟΣ: Να με εξουσιοδοτήσει το Σώμα να στείλω μία επιστολή ευχαριστήρια στο Χριστόδουλο τον Μακρή τον αρχιτέκτονα ο οποίος επικεφαλής μιας ομάδας, προσέφερε πολύτιμες υπηρεσίες χωρίς αμοιβή για την ολοκλήρωση αυτής της μελέτης.

Το Δημοτικό Συμβούλιο με την ολοκλήρωση της διαλογικής συζήτησης, αφού λαμβάνει υπόψη του τα προαναφερόμενα, την υπ' αριθμ. 23/2013 απόφαση της Επιτροπής Ποιότητας Ζωής, τις διατάξεις των άρθρων 65, 73 και 83 του Ν. 3852/2010, καθώς και το αποτέλεσμα της σχετικής ψηφοφορίας σύμφωνα με το οποίο:

- ΥΠΕΡ τάσσονται οι παρόντες σύμβουλοι της πλειοψηφίας και των δημοτικών παρατάξεων "ΑΛΛΑΓΗ ΓΙΑ ΤΟ ΔΗΜΟ ΚΑΛΑΜΑΤΑΣ", "ΔΙΚΤΥΟ ΕΝΕΡΓΩΝ ΠΟΛΙΤΩΝ ΔΗΜΟΥ ΚΑΛΑΜΑΤΑΣ" & "ΠΡΩΤΟΠΟΡΙΑ", καθώς και η Πρόεδρος του Συμβουλίου της Δημοτικής Κοινότητας Καλαμάτας κα Λιακουνάκου και
- ΠΑΡΩΝ δηλώνουν οι παρόντες σύμβουλοι της δημοτικής παράταξης "ΛΑΪΚΗ ΣΥΣΠΕΙΡΩΣΗ ΔΗΜΟΥ ΚΑΛΑΜΑΤΑΣ",

κατά πλειοψηφία,

Α Π Ο Φ Α Σ Ι Ζ Ε Ι

I. Εγκρίνει :

- τη με αριθ. 03/2013 συνταχθείσα από την Τεχνική Υπηρεσία του Δήμου μελέτη του έργου με τίτλο «Ανάπλαση Ανατολικής όχθης του Νέδοντα από την οδό Κροντήρη έως Μαρίνα», με προϋπολογισμό 1.167.925,00 €, συμπεριλαμβανομένου του Φ.Π.Α.
- τη υποβολής αίτησης χρηματοδότησης του ως άνω έργου στο πλαίσιο της Ανοιχτής Πρόσκλησης με κωδ. 52 του Επιχειρησιακού Προγράμματος "Δυτικής Ελλάδας – Πελοποννήσου – Ιονίων Νήσων" 2007-2013 στον άξονα προτεραιότητας (08) "Αειφόρος Ανάπτυξη & Βελτίωση Ποιότητας Ζωής στην Περιφέρεια Πελοποννήσου"
- η ανάληψη εκ μέρους του Δήμου Καλαμάτας όλων των ενεργειών για τη συμμετοχή και την υλοποίηση της συγκεκριμένης πρότασης.

όπως εισηγείται η Επιτροπή Ποιότητας Ζωής του Δήμου Καλαμάτας με την υπ' αριθμ. 23/2013 απόφασή της, σύμφωνα με την υπ' αριθμ. 19397/11-4-2013 πρόταση της Διεύθυνσης Τεχνικών Υπηρεσιών του Δήμου, η οποία αναλυτικά καταχωρείται στο ιστορικό της απόφασης αυτής.

II. Εξουσιοδοτεί τον κ. Δήμαρχο για τις παραπέρα νόμιμες ενέργειες, καθώς και για την αποστολή ευχαριστήριας επιστολής στον κ. Χριστόδουλο Μακρή, Αρχιτέκτονα Μηχανικό, για τη συμβολή του στην ολοκλήρωση της εν λόγω μελέτης.

Έτσι συντάσσεται αυτό το απόσπασμα πρακτικού το οποίο υπογράφεται όπως ακολουθεί :

ΤΟ ΔΗΜΟΤΙΚΟ ΣΥΜΒΟΥΛΙΟ ΚΑΛΑΜΑΤΑΣ**Ο ΠΡΟΕΔΡΟΣ**

Πολίτης Δημήτριος

ΤΑ ΜΕΛΗ

1. Αδαμόπουλος Ιωάννης
2. Αθανασόπουλος Κωνσταντίνος
3. Ανδρεάκος Κωνσταντίνος
4. Βασιλόπουλος Αθανάσιος
5. Γκλεγκλές Ιωάννης
6. Γκραϊκής Παύλος
7. Γουρδέας Ανδρέας
8. Δημόπουλος Δημήτριος
9. Διασάκος Νικόλαος
10. Ηλιόπουλος Αθανάσιος
11. Καμβυσίδης Ιωάννης
12. Καραγιάννης Ανδρέας
13. Καρβέλης Γεώργιος
14. Κουδούνης Αργύριος
15. Μανδηλάρης Ιωάννης

16. Μαρινάκης Σαράντος
17. Μιχαλόπουλος Σωτήριος
18. Μπάκας Ιωάννης
19. Μπασακίδης Νικόλαος
20. Μπεχράκης Σταμάτης
21. Μπουζιάνης Παύλος
22. Μπούρας Ιωάννης
23. Μπούχαλης Δημήτριος
24. Μπρεδήμας Θεόδωρος
25. Μωραγιάννης Κωνσταντίνος
26. Μωρακέας Σπυρίδων
27. Νιάρχος Αναστάσιος
28. Νταγιόπουλος Γεώργιος
29. Ντίντα Παναγιώτα
30. Οικονομάκου Μαρία
31. Πουλόπουλος Δημήτριος
32. Ριζάς Χρίστος
33. Φαββατάς Δημήτριος
34. Φωτέας Νικόλαος
35. Χριστόπουλος Ιωάννης

**Η ΠΡΟΕΔΡΟΣ ΣΥΜΒΟΥΛΙΟΥ
ΔΗΜΟΤΙΚΗΣ ΚΟΙΝΟΤΗΤΑΣ ΚΑΛΑΜΑΤΑΣ**

Λιακουνάκου Βενετία

Ακριβές Απόσπασμα
Καλαμάτα, 24 Απριλίου 2013
Ο ΠΡΟΕΔΡΟΣ
ΤΟΥ ΔΗΜΟΤΙΚΟΥ ΣΥΜΒΟΥΛΙΟΥ

ΔΗΜΗΤΡΙΟΣ ΠΟΛΙΤΗΣ