



ΔΗΜΟΣ ΚΑΛΑΜΑΤΑΣ

Δ/ΝΣΗ ΤΕΧΝΙΚΩΝ ΥΠΗΡΕΣΙΩΝ
ΤΜΗΜΑ ΜΕΛΕΤΩΝ

ΜΕΛΕΤΗ α.α: 35/2015

ΕΡΓΟ:

"Διαμόρφωση κοινόχρηστου χώρου (Μαγκλαρέικο)"

Κ.Α. ...30.7322.03

ΠΡΟΫΠΟΛΟΓΙΣΜΟΣ : 45.000,00€

(Σύμφωνα με τις Εγκυκλίους 7/2013 και 13/2013 της Γ.Γ.Δ.Ε)

ΠΕΡΙΕΧΟΜΕΝΑ

- ΤΕΧΝΙΚΗ ΕΚΘΕΣΗ - ΠΕΡΙΓΡΑΦΗ
- ΤΙΜΟΛΟΓΙΟ ΜΕΛΕΤΗΣ
- ΠΡΟΜΕΤΡΗΣΗ
- ΠΡΟΫΠΟΛΟΓΙΣΜΟΣ ΜΕΛΕΤΗΣ
- ΑΝΑΚΕΦΑΛΑΙΩΤΙΚΟΣ ΠΡΟΫΠΟΛΟΓΙΣΜΟΣ
- ΓΕΝΙΚΗ ΣΥΓΓΡΑΦΗ ΥΠΟΧΡΕΩΣΕΩΝ
- ΕΙΔΙΚΗ ΣΥΓΓΡΑΦΗ ΥΠΟΧΡΕΩΣΕΩΝ
- ΟΙΚΟΝΟΜΙΚΗ ΠΡΟΣΦΟΡΑ



ΕΛΛΗΝΙΚΗ ΔΗΜΟΚΡΑΤΙΑ
ΝΟΜΟΣ ΜΕΣΣΗΝΙΑΣ
ΔΗΜΟΣ ΚΑΛΑΜΑΤΑΣ
ΔΙΕΥΘΥΝΣΗ ΤΕΧΝΙΚΩΝ
ΥΠΗΡΕΣΙΩΝ
ΤΜΗΜΑ ΜΕΛΕΤΩΝ



Έργο: **Διαμόρφωση κοινόχρηστου χώρου
(Μαγκλαρέικο)**

Θέση: **Αρφαρά,
Μαγκλαρέικο
Κ.Α. 30.7322.03**

Προϋπολογισμός: 45.000 ΕΥΡΩ

ΤΑΧ. Δ/ΝΣΗ: ΨΑΡΩΝ 15
ΠΛΗΡΟΦΟΡΙΕΣ: ΜΑΡΙΑ Γ.
ΜΑΝΤΟΥΒΑΛΟΥ
ΤΗΛΕΦΩΝΟ: 2721361758
FAX: 2721360708
EMAIL:

Πίστωση: 45.000 ΣΑΤΑ

Τεχνική Έκθεση – Τεχνική Περιγραφή

Η παρούσα μελέτη αφορά στη διαμόρφωση κοινόχρηστου χώρου στα Αρφαρά στη θέση Μαγκλαρέικο. Πρόκειται για έκταση 600 τμ περίπου η οποία έχει προκύψει μετά από την κατασκευή τοίχου αντιστήριξης στο νότιο τμήμα και επίχωση.

Στο χώρο θα εξυπηρετηθούν κυρίως χρήσεις καθιστικού και αναψυχής.

Το πράσινο ενισχύεται με νέες φυτεύσεις δένδρων (πλατάνια) και θάμνων.

Υπάρχει πηγάδι, επενδεδυμένο με πέτρα, από το οποίο κάθε νέα κατασκευή θα απέχει τουλάχιστον 1,20μ.

Το χώρο, σύμφωνα με τη μελέτη, διατρέχει από Ανατολή προς Δύση διάδρομος πλάτους 2,00μ., περίπου παράλληλα με τον τοίχο αντιστήριξης, σε απόσταση από αυτόν 3,00 έως 3,50μ. Μεταξύ του διαδρόμου και του τοίχου διαμορφώνεται χώρος πρασίνου με τα ήδη φυτεμένα δένδρα και συμπληρώνεται με αρωματικά και άλλα τοπικά φυτά που τοποθετούνται κοντά στα κιγκλιδώματα του τοίχου αντιστήριξης. Το χώμα καλύπτεται με χλοοτάπητα. Στο κέντρο διαμορφώνεται καθιστικό, τμήμα ημικυκλίου ύψους 0,40μ, που περιβάλλεται από παρτέρι καθαρού πλάτους 1,00μ. το οποίο ορίζεται από κράσπεδο σκυροδέματος. Στο παρτέρι προβλέπεται φύτευση υψηλού και χαμηλού πρασίνου.

Στο δάπεδο κατασκευάζεται υπαίθριο σκάκι (συνεπίπεδο με τον περιβάλλοντα χώρο) από πλάκες πεζοδρομίου διαστάσεων 40x40.

Οι πλάκες πεζοδρομίου 40x40, σε δύο χρώματα, τοποθετούνται σε διάταξη τέτοια ώστε να σχηματίζεται το σχέδιο για το παιχνίδι κουτσό (μπροστά από το ημικύκλιο), σε βάση από σκυρόδεμα.

Δεν τοποθετούνται κοντά στο νότιο κιγκλίδωμα παγκάκια ή άλλα στοιχεία που θα μπορούσαν να αποτελέσουν μέσον αναρρίχησης παιδιών, ούτε ανεβαίνει το υψόμετρο του εδάφους.

Κατασκευάζεται δίκτυο για την απορροή των ομβρίων σε υφιστάμενο αγωγό. Βορειοανατολικά κατασκευάζεται κανάλι με σχάρα για τη συλλογή των ομβρίων που έρχονται από τα ανάντη του χώρου καθώς και σε άλλα σημεία, σε επαφή με το μεγάλο παρτέρι.

Κατασκευάζονται επίσης δίκτυα ηλεκτρολογικό, αρδεύσεως και υδρεύσεως (παροχή για κρήνη).

Απαιτούμενες εργασίες για την κατασκευή του έργου:

Μετά την αποξήλωση των κιγκλιδωμάτων από συνεργείο του Δήμου και την καθαίρεση του υφισταμένου τοιχίου μέχρι 20εκ κάτω από το επίπεδο του οδοστρώματος, κατασκευάζεται νέο ρείθρο (το πλάτος που κατελάμβανε το τοίχιο, μεταξύ των σημείων Α και Β αποδίδεται στο δρόμο).

Τα μεταλλικά κολονάκια επανατοποθετούνται σε νέα θέση, σύμφωνα με τις οδηγίες του επιβλέποντος.

Θα αποξηλωθεί το υπάρχον ξύλινο δάπεδο και θα καθαιρεθούν τα τσιμεντοστρωμένα τμήματα.

1. καθαιρέσεις αόπλου και οπλισμένου σκυροδέματος.
2. Γενικές εκσκαφές στο σύνολο του χώρου και εκσκαφές θεμελίων και τάφρων για την κατασκευή κρασπέδων και δικτύων
3. κατασκευή δικτύων (ηλεκτρολογικό, αρδεύσεως και υδρεύσεως)
4. κατασκευή υπόβασης από 3Α
5. σκυροδετήσεις για τα δίκτυα και τη βάση της πλακοστρώσεως πάχους 10εκ, (οπλισμένης με πλέγμα T131) που θα κατασκευασθεί κατά τμήματα με τους απαραίτητους αρμούς.
6. σκυροδέτηση του ημικυκλικού καθιστικού και επένδυση με διακοσμητική πλινθοδομή.
7. κατασκευή βιομηχανικού δαπέδου σε τμήματα του πεζοδρομίου (ράμπες κλπ)
8. τοποθετήσεις προκατασκευασμένων κρασπέδων περιμετρικά καθώς και στα παρτέρια
9. επιστρώσεις με αντιολισθητικές τσιμεντόπλακες διαστάσεων 40x40 διαφόρων χρωμάτων, ύστερα από έγκριση της επίβλεψης και του Συμβουλίου Αρχιτεκτονικής.
10. εξοπλισμός (δύο παγκάκια και ένα καλάθι απορριμμάτων)

Αναλυτικότερα οι εργασίες ηλεκτροφωτισμού.

Προβλέπεται να γίνει εκσκαφή υπόγειου δικτύου μήκους 41m και τοποθέτηση σωλήνα πλάτους 0,40 m, βάθους 0.50 m και θα ακολουθήσει η εγκατάσταση ηλεκτροφωτισμού με την

τοποθέτηση τεσσάρων (4) φωτιστικών σωμάτων μεταλλικών αλογονιδίων κεραμικού καυστήρα ισχύος 150 W σε μεταλλικούς ιστούς ύψους 4,0 μέτρων.

Το **φωτιστικό σώμα** θα είναι ενδεικτικού τύπου Varda-Light Space-3 150W, κατάλληλο για τοποθέτηση σε πλατείες, πεζόδρομους, κήπους, πάρκα και γενικότερα όπου χρειαζόμαστε καλό φωτισμό με μικρή θάμβωση χωρίς φωτορρύπανση. Το σώμα και το καπάκι θα είναι από χυτοπρεσαριστό κράμα αλουμινίου βαμμένο με πολυεστερική πούδρα και η βάση στήριξης οργάνων αφής από γαλβανισμένο ατσάλι. Θα φέρει στραγγαλιστικό πηνίο με πολύ χαμηλές απώλειες ενώ η λυχνολαβή E-27 ή E-40 θα είναι από πορσελάνη. Όπου απαιτείται θα τοποθετηθεί ηλεκτρονικός εκκινήτης. Ο πυκνωτής διόρθωσης συνημίτονου συντελεστού ισχύος πάνω από 0,9 θα φέρει ενσωματωμένη αντίσταση εκφόρτισης. Το καλώδιο πολύκλωνο σιλικόνης με προστασία υαλομέταξα θα είναι διατομής 1 mm² ή 1,5 mm, θερμικής αντοχής HT -600 C έως +2000 C. Κλέμα σύνδεσης γραμμής LTN με δυνατότητα σύνδεσης καλωδίου max 2,5 mm². Καπέλο αλουμινίου τورνιριστό, βαμμένο εσωτερικά λευκό για μεγαλύτερη απόδοση του φωτισμού. Περισίδα αντιθαμβωτική από τورνιριστό αλουμίνιο ανοδειωμένο γυαλιστερό. Κάλυμμα polycarbonate injection διαφανές, με πολύ μεγάλη αντοχή στις μηχανικές καταπονήσεις 15J και στη UV ακτινοβολία. Μηχανισμός στερέωσης του καπέλου με τη βάση με ανοξειδωτες βίδες και ορειχάλκινα παξιμάδια. Θα κατασκευάζεται σύμφωνα με τους κανονισμούς EN 60598-1, EN 60598-2-1, EN 60598-2-3.

Το κιβώτιο ηλεκτρικής διανομής (**πίλαρ**) θα είναι κατασκευασμένο από μεταλλικά πλαίσια από προφίλ (σιδηρογωνίες, λάμες κλπ.) συγκολλημένα ή συνδεδεμένα με κοχλίες και εξωτερικό μεταλλικό, κιβώτιο από χαλυβδοέλασμα ΝΤΕΚΑΠΕ πρεσαριστό πάχους 2mm. Οι εσωτερικές ωφέλιμες διαστάσεις του θα είναι: πλάτος 1,45m, ύψος 1,30m, και βάθος 0,36m. Το εσωτερικό του πίλαρ θα είναι χωρισμένο με λαμαρίνα σε δύο ανεξάρτητους χώρους από τους οποίους ο ένας προς τα αριστερά πλάτους 0,60m θα προορίζεται για το μετρητή και το δέκτη της Δ.Ε.Η. και ο άλλος πλάτους 0,85m για την ηλεκτρική διανομή η οποία θα είναι τριφασική Νο 1 3x25 Α.Ο αριστερός χώρος θα κλείνει με μονόφυλλη θύρα και ο δεξιός με δίφυλλη. Οι θύρες α) θα κλείνουν με την βοήθεια ελαστικού παρεμβύσματος, β) περιμετρικά θα είναι δύο φορές κεκαμένες κατά ορθή γωνία (στρατζαριστές) για να παρουσιάζουν αυξημένη αντοχή στην παραμόρφωση και να εφαρμόζουν καλά στο κλείσιμο, γ) θα αναρτώνται στο σώμα του πίλαρ με τη βοήθεια μεντεσέδων βαρέως τύπου και δ) θα έχουν ανεξάρτητη χωνευτή κλειδαριά. Στο χώρο που προορίζεται για την Δ.Ε.Η. και στην ράχη του πίλαρ θα είναι στερεωμένη με κοχλίες και περικόχλια στρατζαριστή γαλβανισμένη λαμαρίνα πάχους 1mm για να μπορούν να στερεωθούν επάνω σε αυτήν τα όργανα της Δ.Ε.Η. Στο χώρο που προορίζεται για την Υψηλεσία, θα υπάρχει κατασκευή από σιδηρογωνίες, ελάσματα κλπ για την στερέωση της ηλεκτρικής διανομής. Το επάνω μέρος του πίλαρ θα έχει σχήμα στέγης ή τόξου και θα προεξέχει της υπόλοιπης κατασκευής κατά 6cm.

Ολόκληρη η κατασκευή θα είναι στεγανή στη βροχή και αφού προηγηθεί επιμελής καθαρισμός θα βαφεί με δύο στρώσεις χρώματος μίνιου και δύο στρώσεις από βερνικόχρωμα αποχρώσεως της αρεσκείας της Υψηλεσίας. Εκτός από την διανομή για το φωτισμό (και αυτοματισμού ζεύσης) θα έχει δύο ρευματοδότες σούκο ράγας 16 Α και 1 τριφασική 3x16 Α. Οι

πόρτες θα έχουν υποδοχές για λουκέτα. Η μία πόρτα του μετρητή της ΔΕΗ θα έχει τζάμι για την αναγνώριση της μέτρησης.

Για τη σύνταξη της μελέτης χρησιμοποιήθηκαν άρθρα τιμολογίου των οικοδομικών έργων, έργων οδοποιίας, υδραυλικών έργων, ηλεκτρομηχανολογικών εργασιών καθώς και έργων πρασίνου.

Θα ακολουθηθούν οι προδιαγραφές που περιγράφονται στις αντίστοιχες ΕΤΕΠ και τους ισχύοντες κανονισμούς.

Η επίβλεψη θα γίνει από τη Δ.Τ.Υ. του Δήμου Καλαμάτας.

Οι Συντάξαντες



Μαρία Μαντουβάλου
Αρχιτέκτων Μηχανικός



Γεώργιος Ξηρόγιαννης
Ηλεκτρολόγος Μηχανικός

Ο Προϊστάμενος



Παναγιώτης Νασόπουλος
Αρχιτέκτων Μηχανικός

Ο Διευθυντής

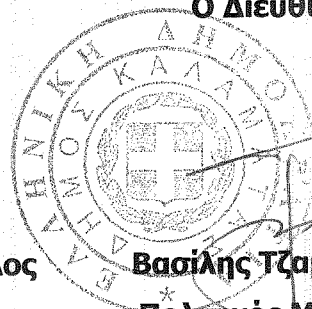

03 ΙΟΥΝ. 2015

Βασίλης Τζαμουράνης
Πολιτικός Μηχανικός

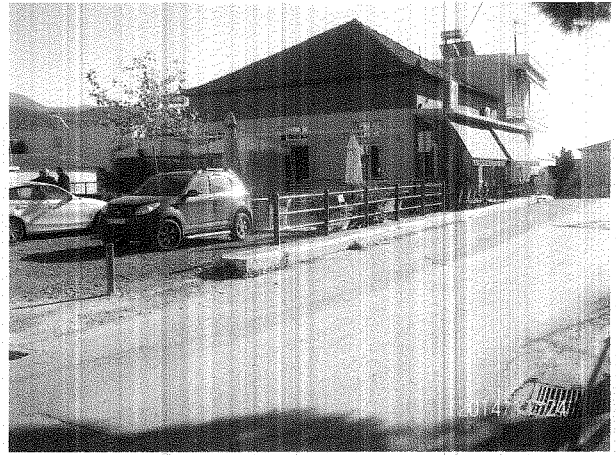
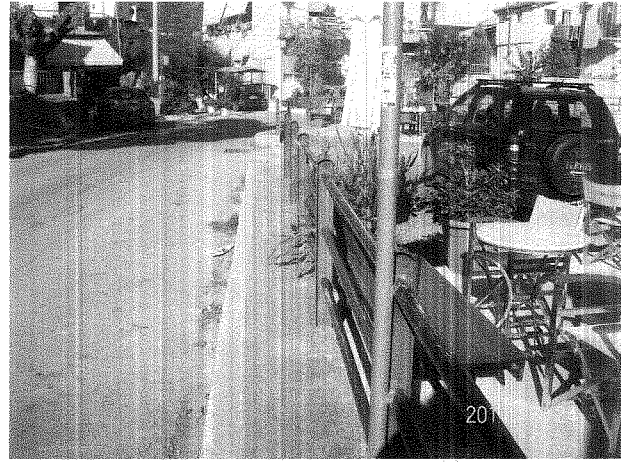

Αρφαρά: Θέση Μαγκλαρέικο



ΕΛΛΗΝΙΚΗ ΔΗΜΟΚΡΑΤΙΑ
ΝΟΜΟΣ ΜΕΣΣΗΝΙΑΣ
ΔΗΜΟΣ ΚΑΛΑΜΑΤΑΣ
ΔΙΕΥΘΥΝΣΗ ΤΕΧΝΙΚΩΝ
ΥΠΗΡΕΣΙΩΝ
ΤΜΗΜΑ ΜΕΛΕΤΩΝ

ΤΑΧ. Δ/ΝΣΗ: ΨΑΡΩΝ 15
ΠΛΗΡΟΦΟΡΙΕΣ: ΜΑΡΙΑ Γ. ΜΑΝΤΟΥΒΑΛΟΥ
ΤΗΛΕΦΩΝΟ: 2721361758
FAX: 2721360708
EMAIL:

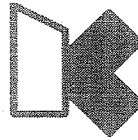

ΚΑΛΑΜΑΤΑ : 21
European Capital of Culture
Candidate City



Έργο: Διαμόρφωση κοινόχρηστου χώρου
(Μαγκλαρέικο)

Θέση: Αρφαρά,
Μαγκλαρέικο
Κ.Α. 30.7322.03

Προϋπολογισμός: 45.000 ΕΥΡΩ

Πίστωση: 45.000 ΣΑΤΑ

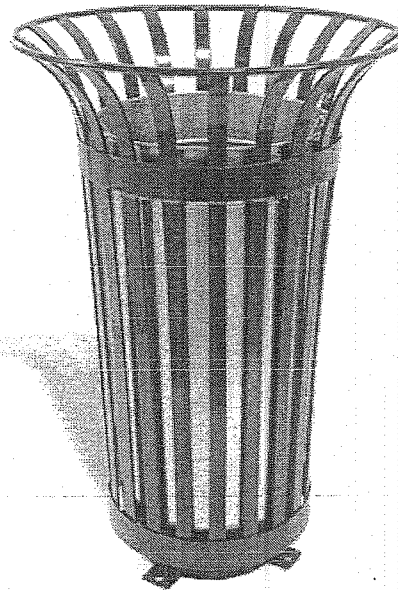

ΚΑΔΟΣ ΑΠΟΡΡΙΜΜΑΤΩΝ

3.4. ΠΑΡΑΔΟΣΙΑΚΑ ΚΑΘΙΣΤΙΚΑ ΑΠΟ ΧΥΤΟΣΙΔΗΡΟ ΚΑΙ ΔΟΚΙΔΕΣ ΦΥΣΙΚΟΥ ΞΥΛΟΥ

Ο σκελετός του καθιστικού παραδοσιακού πάγκου θα φέρει δύο πλευρικά στηρίγματα με βραχίονες χυτοσιδήρους παραδοσιακού σχεδίου (Εικόνα 3.5).

Τα πλευρικά στηρίγματα θα φέρουν κατάλληλες οπές για την στερέωση των ξύλινων δοκίδων, των συνδετήριων των σιδηρών ράβδων και των στηριγμάτων των καθιστικών επί του εδάφους. Τα δύο πλευρικά στοιχεία θα συνδέονται μεταξύ τους με 4 σιδηρές ράβδους Φ 20, με κοχλίωση 5/8" στα άκρα όπου και θα συσφίγγονται με παξιμάδια ασφαλείας καλυμμένα με πλαστικές τάπες.

Η ξυλεία του πάγκου θα είναι PEACH PINE ή OREGON PINE με στρογγυλεμένες ακμές, διατομής 5 x 5 x 160 cm.

Τα ξύλινα στοιχεία θα έχουν λειανθεί και κατεργαστεί κατάλληλα ώστε να μην αφήνουν ακίδες στην επιφάνειά τους.

Οι κοχλίες και οι μεταλλικοί σύνδεσμοι θα είναι από γαλβανισμένο χάλυβα.

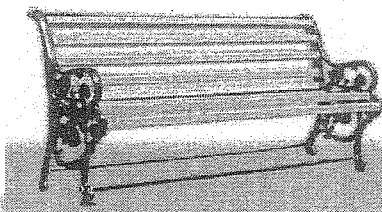

Εικόνα 3.5 Παραδοσιακό καθιστικό από χυτοσίδηρο και ολόσωμα στοιχεία ξύλου (Σ3.8)

3.5. ΚΑΘΙΣΤΙΚΑ ΑΠΟ ΣΚΥΡΟΔΕΜΑ, ΧΥΤΟΣΙΔΗΡΟ ΚΑΙ ΔΟΚΙΔΕΣ ΣΥΝΘΕΤΗΣ ΞΥΛΕΙΑΣ

Το καθιστικό θα αποτελείται από δύο πλευρικά χαλύβδινα στοιχεία, επιπέδου σχήματος, τα οποία συνδέονται από σωληνοειδή ατσάλινα διαδοχικά μέρη διαμέτρου 40 x 2 mm, πλευρικά υποστηρίγματα που είναι από αμμοβολημένο σκυρόδεμα.

Το κάθισμα και η πλάτη θα αποτελούνται από ξύλινες λωρίδες διατομής 74 x 30 mm από σύνθετη αντικολλητή ξυλεία πεύκης τύπου Σουηδίας.

Τα ξύλινα στοιχεία θα επικαλύπτονται με δύο στρώσεις υδατοδιαλυτού χρώματος και μία στρώση προστατευτικού κεριού. Οι ξύλινες λωρίδες θα είναι τοποθετημένες και στερεωμένες σε χαλύβδινο πλαίσιο.

Το καθιστικό θα στηρίζεται σε υποστηρίγματα με τουλάχιστον 6 μεταλλικούς κοχλίες ή αγκύρια με αντικλεπτικό κλείδωμα.

Γενικώς τα στηρίγματα θα φέρουν προστατευτική επίστρωση από διάφανες υλικό βάσης σιλικόνης.

Όλα τα μεταλλικά μέρη θα είναι γαλβανισμένα εν θερμώ μετά από αμμοβολή και βαμμένα με θερμοσκληραινόμενη πούδρα (βαφή φούρνου).

Τα βερνίκια και τα χρώματα προστασίας των ξύλινων στοιχείων θα είναι κατάλληλα προς χρήση στο ύπαιθρο, υψηλής αντοχής σε διάρκεια και απαλλαγμένα από τοξικά συστατικά (μετά την σκλήρυνσή τους) και δεν θα περιέχουν βαρέα μέταλλα ή μόλυβδο. Σχετικό πιστοποιητικό θα υποβάλλεται στην Υπηρεσία για έλεγχο συμμόρφωσης με τα ανωτέρω.

3.6. ΚΑΘΙΣΤΙΚΑ ΜΕ ΣΚΕΛΕΤΟ ΑΠΟ ΔΙΑΤΟΜΕΣ ΑΛΟΥΜΙΝΙΟΥ

Το καθιστικό του τύπου αυτού θα διαμορφώνεται με δύο πλευρικά στοιχεία από αλουμίνιο, επιπέδου σχήματος, με υποδοχές για τα ξύλινα στοιχεία του καθίσματος και της πλάτης. Οι τυπικές διαστάσεις θα είναι 187 cm, πλάτος 68 cm και ύψος 73 cm, εκτός αν προδιαγράφεται διαφορετικά στη μελέτη.

Το κάθισμα και η πλάτη θα αποτελούνται από ξύλινες λωρίδες στερεωμένες στον σκελετό αλουμινίου, τυπικής διατομής 7 x 4,5 cm από σύνθετη αντικολλητή ξυλεία πεύκης τύπου Σουηδίας και θα προστατεύονται με δύο στρώσεις υδατοδιαλυτού χρώματος και μία στρώση προστατευτικού κεριού.

Ο σκελετός από αλουμίνιο θα είναι βαμμένος με ηλεκτροστατική βαφή φούρνου.

Τα μεταλλικά στοιχεία συναρμολόγησης και στήριξης (βίδες, σύνδεσμοι κ.λπ.) θα είναι από χάλυβα θερμογαλβανισμένο ή ηλεκτρογαλβανισμένο.

Για τα βερνίκια και τα χρώματα που θα χρησιμοποιούνται ισχύουν τα αναφερόμενα στην παραπάνω § 3.5.

3.7. ΚΑΘΙΣΤΙΚΑ ΜΕ ΣΚΕΛΕΤΟ ΑΠΟ ΧΥΤΟΣΙΔΗΡΟ Ή ΧΥΤΑΛΟΥΜΙΝΙΟ

Ο σκελετός του πάγκου διαμορφώνεται με δύο πλευρικά στοιχεία από χυτοσίδηρο ή χυταλουμίνιο, παραδοσιακού σχεδίου συνδεδεμένα με μεταλλικές οριζόντιες ράβδους, δύο στα πόδια και μία στην κορυφή της πλάτης.

Τα μεταλλικά στοιχεία του πάγκου θα είναι βαμμένα με ηλεκτροστατική βαφή πάχους, τουλάχιστον, 50 μικρών.

Η ξυλεία που θα χρησιμοποιηθεί θα είναι σύνθετη αντικολλητή πεύκης. Προβλέπονται έξι ξύλινες δοκίδες διαστάσεων 175 x 10 x 4,5 cm (εκτός αν προβλέπεται διαφορετικά στη μελέτη).

Τα ξύλινα μέρη θα είναι κατάλληλα επεξεργασμένα (τρίψιμο, λείανση, στοκάρισμα) και θα επικαλύπτονται με δύο στρώσεις υδατοδιαλυτού χρώματος και μία στρώση προστατευτικού κεριού.

Ο πάγκος στερεώνεται σε σκυρόδεμα με ούπα.

Τα χρησιμοποιούμενα στηρίγματα και σύνδεσμοι θα είναι γαλβανισμένα.

Για τα βερνίκια και τα χρώματα που θα χρησιμοποιηθούν έχουν εφαρμογή τα αναφερόμενα στην § 3.5.

3.8. ΚΑΘΙΣΤΙΚΑ ΜΕ ΧΥΤΟΣΙΔΗΡΟ ΣΚΕΛΕΤΟ ΚΑΙ ΕΞΙ ΔΟΚΙΔΕΣ

Ο σκελετός του καθιστικού διαμορφώνεται με δύο πλευρικά στοιχεία, κατασκευασμένα από συμπαγή χυτοσίδηρο (μαντέμι μασίφ), σε σχέδιο παραδοσιακού τύπου με αραιή διάταξη ελικοειδών σχημάτων, συνδεδεμένα μεταξύ τους με οριζόντιες μεταλλικές ράβδους Φ ½" (δύο στα πόδια και μία στην κορυφή της πλάτης).

Τα μεταλλικά στοιχεία του καθιστικού θα παραδίδονται με ηλεκτροστατική βαφή, ελάχιστου πάχους 50 μικρών.

Το κάθισμα θα φέρει από έξι ξύλινες δοκίδες διαστάσεων 1,80 m x (6,0 x 4,5) cm, εκτός αν καθορίζεται άλλη διατομή στα σχέδια λεπτομερειών της μελέτης.

Για την καλύτερη στήριξη των δοκίδων συνιστάται η τοποθέτηση στο μέσο του καθιστικού λάμας πάχους 3 mm, η οποία θα εφάπτεται εξωτερικά στις διαδοκίδες και θα βιδώνεται με καρόβιδες.

Η επιφάνεια του καθιστικού θα είναι καμπυλωμένη με κατάλληλη διάταξη των δοκίδων, ούτως ώστε να είναι εργονομικό.

Η ξυλεία των δοκίδων θα είναι εμποτισμένη με τη μέθοδο κενό – πίεση – κενό, ώστε να εξασφαλίζεται μακροχρόνια αντοχή στην σήψη και την προσβολή εντόμων. Το διάλυμα εμποτισμού της ξυλείας θα είναι πλήρως απαλλαγμένο από χρώμιο και αρσενικό, για την αποφυγή κάθε πιθανής επίπτωσης στο περιβάλλον και στους χρήστες.

Τα ξύλινα μέρη του καθιστικού αφού υποστούν κατάλληλη επεξεργασία (τρίψιμο, λείανση, στοκάρισμα) θα επικαλύπτονται με 2 στρώσεις υδατοδιαλυτού χρώματος και 1 στρώση προστατευτικού κεριού.

Τα καθιστικά θα στερεώνονται σε δάπεδο από σκυρόδεμα με χρήση βιομηχανοποιημένων βυσμάτων. Τουλάχιστον μία από τις κεφαλές των βυσμάτων θα φέρει ειδικό κάλυμμα αντικλεπτικής προστασίας της εγκρίσεως της Υπηρεσίας.

Τα πάσης φύσεως μεταλλικά εξαρτήματα και σύνδεσμοι θα είναι χαλύβδινα και γαλβανισμένα.

Για τα βερνίκια και τα χρώματα έχουν εφαρμογή όσα αναφέρονται στην § 3.5 της παρούσας.

3.9. ΠΑΓΚΑΚΙΑ ΕΞ ΟΛΟΚΛΗΡΟΥ ΞΥΛΙΝΑ

Οι τυπικές διαστάσεις των ξύλινων παγκακίων θα είναι: μήκος 180 cm, πλάτος 50 cm και ύψος 80 cm (εκτός αν προβλέπεται διαφορετικά στα σχέδια λεπτομερειών της μελέτης).

Η επιφάνεια του καθίσματος θα αποτελείται από τρεις δοκίδες ξύλινες, τυπικών διαστάσεων 4 x 14 x 180 cm και θα είναι εργονομικά διαμορφωμένη.

Τα παγκάκια θα στηρίζονται σε δύο πόδια εκατέρωθεν, το ένα από τα οποία θα είναι υψηλότερο και θα στερεώνονται επ' αυτού οι δύο δοκίδες της πλάτης. Τα πόδια θα αποτελούνται από ξυλεία διατομής 8 x 12 cm (ή σύμφωνα με τη μελέτη), η δε πλάτη θα είναι διαμορφωμένη με δοκίδες πάχους 4 cm και μήκους 1,80 m.

Τα πάσης φύσεως μεταλλικά εξαρτήματα και σύνδεσμοι θα είναι χαλύβδινα και γαλβανισμένα.

Τα βερνίκια και τα χρώματα που θα χρησιμοποιηθούν θα πληρούν τις προϋποθέσεις της § 3.5 της παρούσας.

3.10. ΠΑΓΚΑΚΙΑ ΔΕΝΤΡΟΥ ΣΤΡΟΓΓΥΛΑ

Τα παγκάκια της κατηγορίας αυτής θα είναι κατασκευασμένα από σύνθετη αντικολλητή ξυλεία πεύκης και θα φέρουν μεταλλική βάση (στραντζαριστή διατομή 50 x 50 mm). Το παγκάκι θα είναι διαιρετό σε οκτώ ίσα μέρη, αποτελούμενα από τοξοειδή στοιχεία ξύλου διατομής 5 x 10 cm. Η διάμετρος του κυκλικού πάγκου θα είναι 200 cm, εκτός αν προσδιορίζεται διαφορετικά στη μελέτη. Το πάχος του δακτυλίου του καθιστικού θα είναι 40 cm.

Οι ξύλινες διατομές θα στερεώνονται στη μεταλλική βάση με περαστές βίδες (καρόβιδες).

Τα ξύλινα μέρη θα υφίστανται κατάλληλη επεξεργασία (τρίψιμο, λείανση, στοκάρισμα), ώστε οι επιφάνειές τους να είναι ομαλές και λείες και θα προστατεύονται με δύο στρώσεις υδατοδιαλυτού χρώματος και μία στρώση προστατευτικού κεριού.

Τα βερνίκια και τα χρώματα που θα χρησιμοποιηθούν θα πληρούν τις απαιτήσεις της § 3.5 της παρούσας.

Τα πάσης φύσεως μεταλλικά εξαρτήματα και σύνδεσμοι θα είναι χαλύβδινα και γαλβανισμένα.

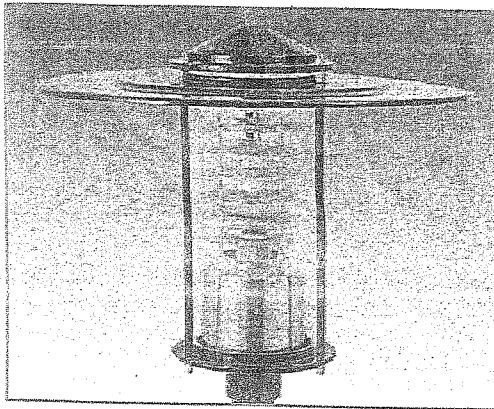

SPACE/1

Φωτιστικό κατάλληλο για τοποθέτηση επί ιστού ύψους 3-6 m, σε πλατείες, πεζόδρομους, κήπους, πάρκα και γενικότερα όπου χρειαζόμαστε καλό φωτισμό με μικρή θάμβωση χωρίς φωτορύπανση. Σώμα και καπάκι από χυτοπρεσαριστό κράμα αλουμινίου, βαμμένο με πολυεστερική πούδρα. Βάση στήριξης οργάνων αφής από γαλβανισμένο ατσάλι. Φέρει στραγγαλιστικό πηνίο με πολύ χαμηλές απώλειες. Λυχνιολαβή E-27 ή E-40 από πορσελάνη. Εκκινητής ηλεκτρονικός όπου απαιτείται. Πυκνωτής διόρθωσης συνημιτόνου συντελεστού ισχύος πάνω από 0,9, με ενσωματωμένη αντίσταση εκφόρτισης. Καλώδιο πολύκλωνο σιλικόνης με προστασία υαλομέταξια, διατομής 1 mm² ή 1,5 mm², θερμικής

αντοχής HT -60° C έως +200° C. Κλέμα σύνδεσης γραμμής LTN με δυνατότητα σύνδεσης καλωδίου max 2,5 mm². Καπέλο αλουμινίου τορνιριστό, βαμμένο εσωτερικά λευκό χρώμα για μεγαλύτερη απόδοση του φωτισμού. Περσίδα αντιθαμβωτική από τορνιριστό αλουμίνιο ανοξειωμένο γυαλιστερό. Κάλυμμα polycarbonate injection διαφανές, με πολύ μεγάλη αντοχή στις μηχανικές καταπονήσεις και στη UV ακτινοβολία. Μηχανισμός στερέωσης του καπέλου με τη βάση με ανοξειδωτες βίδες και ορειχάλκινα παξιμάδια.

Κατασκευάζεται σύμφωνα με τους κανονισμούς EN 60598-1, EN 60598-2-1, EN 60598-2-3.

Κωδικός	Ισχύς	Λυχνιολαβή
329.00.2.1	160W M/Φ	E-27
329.32.2.1	50W H	E-27
329.34.2.1	80W Hg	E-27
329.36.2.1	125W Hg	E-27
329.54.2.1	70W HPS-E Δ	E-27
329.58.2.1	100W HPS-E	E-40
329.60.2.1	150W HPS-T	E-40
329.68.2.1	70W MH-E	E-27
329.69.2.1	100W MH-E	E-27
329.70.2.1	150W MH-E	E-27

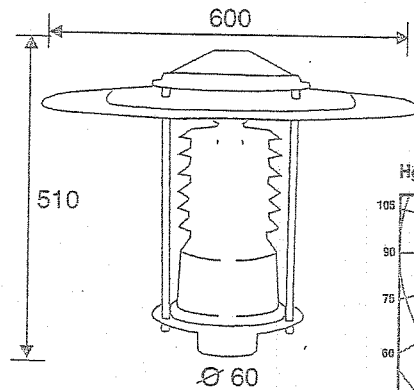

230V-50Hz IP 65

Χρώμα:
Γκρι -

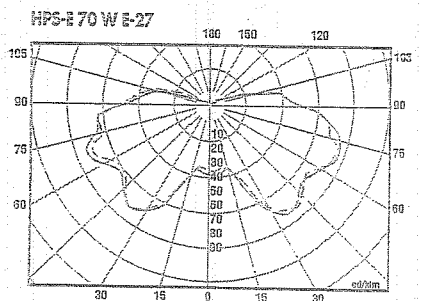
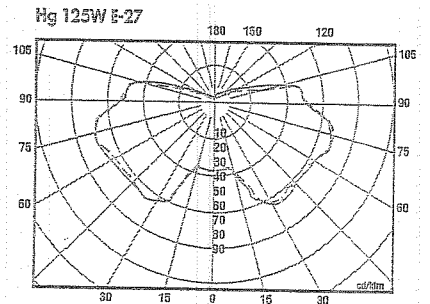
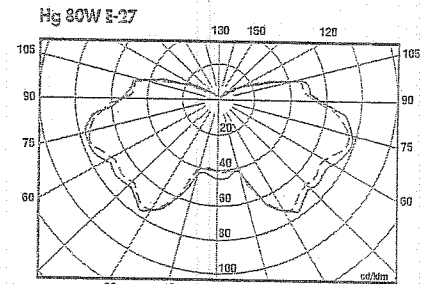
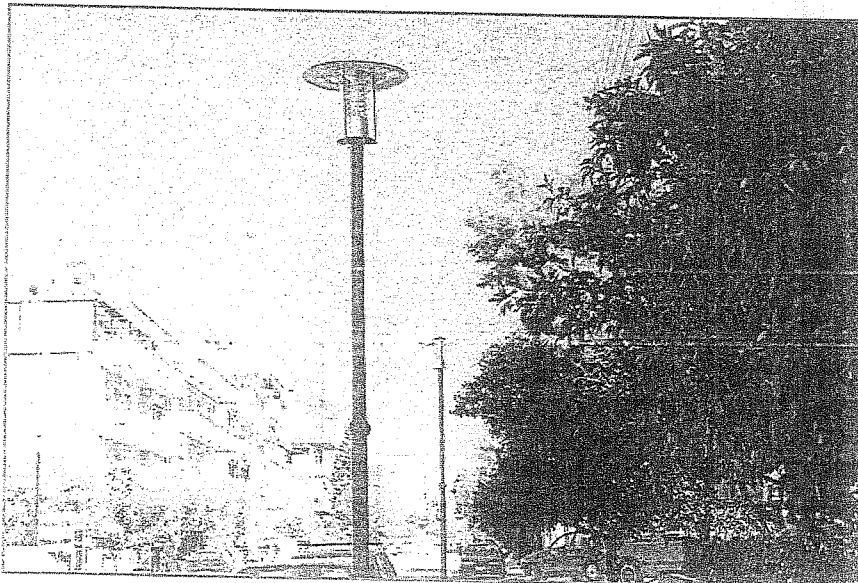

ΠΕΡΙΓΡΑΦΙΚΟ ΤΙΜΟΛΟΓΙΟ ΟΙΚΟΔΟΜΙΚΩΝ ΕΡΓΩΝ NET
ΟΙΚ – ΕΚΔΟΣΗ 3.0

ΤΙΜΟΛΟΓΙΟ ΜΕΛΕΤΗΣ

1 ΓΕΝΙΚΟΙ ΟΡΟΙ

- 1.1 Αντικείμενο του παρόντος Τιμολογίου είναι ο καθορισμός των τιμών μονάδος με τις οποίες θα εκτελεσθεί το έργο, όπως προδιαγράφεται στα λοιπά τεύχη δημοπράτησης που ορίζονται στη διακήρυξη.
- 1.2 Στις τιμές μονάδος του παρόντος Τιμολογίου, που αναφέρονται σε μονάδες περαιωμένης εργασίας και ισχύουν ενιαία για όλες τις εργασίες που θα εκτελεσθούν στην περιοχή του υπόψη έργου, ανεξάρτητα από την θέση αυτών περιλαμβάνονται:
 - 1.2.1 Όλες οι απαιτούμενες δαπάνες για την πλήρη και έντεχνη εκτέλεση των εργασιών του έργου, σύμφωνα με τους όρους του παρόντος, των τευχών και σχεδίων της μελέτης και των υπολοίπων τευχών Δημοπράτησης του έργου.
 - 1.2.2 "Κάθε δαπάνη" γενικά, έστω και αν δεν κατονομάζεται ρητά αλλά είναι απαραίτητη για την πλήρη και έντεχνη εκτέλεση της μονάδας κάθε εργασίας. Καμία αξίωση ή διαμφισβήτηση δεν μπορεί να θεμελιωθεί που να έχει σχέση με το είδος και την απόδοση των μηχανημάτων, την ειδικότητα και τον αριθμό του εργατοτεχνικού προσωπικού, όπως και την δυνατότητα χρησιμοποίησης ή όχι μηχανικών μέσων.
- 1.3 Σύμφωνα με τα παραπάνω, ενδεικτικά και όχι περιοριστικά, μνημονεύονται (για απλή διευκρίνιση του όρου "κάθε δαπάνη") οι παρακάτω δαπάνες που περιλαμβάνονται στο περιεχόμενο των τιμών του παρόντος Τιμολογίου.
 - 1.3.1 Οι δαπάνες των κάθε είδους επιβαρύνσεων στα υλικά από φόρους, δασμούς, ειδικούς φόρους κ.λπ. [πλην Φόρου Προστιθέμενης Αξίας (Φ.Π.Α.)]

Ρητά καθορίζεται ότι στις τιμές μονάδας περιλαμβάνονται οι δασμοί και λοιποί φόροι, κρατήσεις, τέλη εισφοράς και δικαιώματα για προμήθειες εξοπλισμού και εφοδίων γενικά του έργου. Κατά συνέπεια και σύμφωνα με τις διατάξεις της Τελωνειακής Νομοθεσίας δεν παρέχεται ουσιαστικά στην Υπηρεσία, που θα εποπτεύσει την εκτέλεση του έργου, ή σε άλλη Υπηρεσία, η δυνατότητα να εγκρίνει χορήγηση οποιασδήποτε βεβαίωσης για την παροχή οποιασδήποτε ατέλειας ή απαλλαγής από τους δασμούς και τους υπόλοιπους φόρους, εισφορές και δικαιώματα στα υλικά και είδη εξοπλισμού του έργου, ούτε στους ενδιαφερόμενους δικαίωμα να ζητήσουν χορήγηση τέτοιας ατέλειας ή απαλλαγής έμμεσα ή άμεσα. Ο Ανάδοχος δεν απαλλάσσεται από τα τέλη διοδίων των κάθε είδους μεταφορικών μέσων.
 - 1.3.2 Οι δαπάνες προμηθείας των πάσης φύσεως, ενσωματωμένων και μη, κυρίων και βοηθητικών υλικών, μεταφοράς τους στις θέσεις εκτέλεσης των εργασιών, αποθήκευσης, φύλαξης, επεξεργασίας τους (αν απαιτείται) και προσέγγισής τους, με τις απαιτούμενες φορτοεκφορτώσεις, τις ασφαλίσσεις των μεταφορών, τις σταλίες των μεταφορικών μέσων και τις απαιτούμενες πλάγιες μεταφορές, εκτός των ειδικών περιπτώσεων, που η μεταφορά πληρώνεται ιδιαίτερα με αντίστοιχα άρθρα του Τιμολογίου.

Ομοίως οι δαπάνες για την φορτοεκφόρτωση και μεταφορά (με την σταλία μεταφορικών μέσων) των πλεοναζόντων ή/και ακατάλληλων προϊόντων εκσκαφών και λοιπων υλικών, σε κατάλληλους χώρους απόρριψης, λαμβανομένων υπόψη των ισχυόντων Περιβαλλοντικών Ορων, σύμφωνα με την Ε.Σ.Υ. και τους λοιπούς όρους δημοπράτησης.
 - 1.3.3 Οι δαπάνες μισθών, ημερομισθίων, υπερωριών, υπερεργασιών, ασφαλιστικών εισφορών (στο Ι.Κ.Α., σε ασφαλιστικές εταιρείες, ή σε άλλους ημεδαπούς ή/και

αλλοδαπούς ασφαλιστικούς οργανισμούς κλπ.), δώρων εορτών, επιδομάτων που καθορίζονται από τις ισχύουσες εκάστοτε Συλλογικές Συμβάσεις Εργασίας (αδείας, οικογενειακού, θέσεως, ανθυγιεινής εργασίας, εξαιρεσίμων αργιών κλπ), νυκτερινής απασχόλησης (πλην των έργων που η εκτέλεσή τους προβλέπεται κατά τις νυκτερινές ώρες και τιμολογούνται ιδιαίτέρως) κλπ, του πάσης φύσεως προσωπικού (επιστημονικού, εργατοτεχνικού όλων των ειδικοτήτων, υπαλλήλων εργοταξιακών γραφείων, οδηγών και χειριστών οχημάτων και μηχανημάτων, τεχνιτών συνεργείων κλπ.) ημεδαπού ή αλλοδαπού που απασχολείται για την κατασκευή του έργου, επί τόπου ή οπουδήποτε αλλού.

- 1.3.4 Οι δαπάνες εξασφάλισης εργοταξιακών χώρων, διαρρύθμισης αυτών, ανέγερσης γραφείων, εργαστηρίων και λοιπών εγκαταστάσεων του Αναδόχου, εξασφάλισης ύδρευσης, ηλεκτρικού ρεύματος, τηλεφωνικής σύνδεσης και αποχέτευσης των εργοταξιακών εγκαταστάσεων, καθώς και λοιπών απαιτούμενων ευκολιών, σύμφωνα με τους όρους δημοπράτησης.
- 1.3.5 Οι δαπάνες λειτουργίας όλων των εργοταξιακών εγκαταστάσεων και ευκολιών και απομάκρυνσής τους μετά την περαίωση του έργου, καθώς και οι δαπάνες αποκατάστασης των χώρων κατά τρόπο αποδεκτό από την Υπηρεσία και σύμφωνα με τους εγκεκριμένους Περιβαλλοντικούς Όρους.
- 1.3.6 Οι κάθε είδους δαπάνες για την εγκατάσταση, εξοπλισμό και λειτουργία εργοταξιακού εργαστηρίου, εάν προβλέπεται, την λήψη και μεταφορά των δοκιμών και την εκτέλεση ελέγχων και δοκιμών, είτε στο εργοταξιακό εργαστήριο ή σε κρατικό ή σε ιδιωτικό της εγκρίσεως της Υπηρεσίας, σύμφωνα με τους όρους δημοπράτησης.
- 1.3.7 Οι δαπάνες εγκατάστασης και λειτουργίας μονάδων παραγωγής σκυροδέματος, και προκατασκευασμένων στοιχείων (όταν προβλέπονται προς ενσωμάτωση στο έργο) στον εργοταξιακό χώρο ή εκτός αυτού.

Στις δαπάνες αυτές περιλαμβάνονται: η εξασφάλιση του απαιτούμενου χώρου, η κατασκευή των υποδομών, κτιριακών και λοιπών έργων των μονάδων, η εγκατάσταση του απαιτούμενου κατά περίπτωση εξοπλισμού, οι λειτουργικές δαπάνες πάσης φύσεως, οι φορτοεκφορτώσεις και μεταφορές των πρώτων υλών στην μονάδα και των παραγομένων προϊόντων μέχρι τις θέσεις ενσωμάτωσής τους στο Έργο, καθώς και η αποσυναρμολόγηση των εγκαταστάσεων μετά το πέρας των εργασιών, η καθαίρεση των υποδομών τους (βάσεις, τοιχία κλπ κατασκευές από σκυρόδεμα ή οποιοδήποτε άλλο υλικό) και αποκατάστασης του χώρου σε βαθμό αποδεκτό από την Υπηρεσία και σύμφωνα με τους ισχύοντες Περιβαλλοντικούς όρους.

Οι ως άνω όροι για την αποξήλωση των μονάδων και αποκατάσταση των χώρων έχουν εφαρμογή στις ακόλουθες περιπτώσεις:

- (α) Όταν η εγκατάσταση των μονάδων έχει γίνει σε χώρο που έχει παραχωρηθεί από το Δημόσιο
 - (β) Όταν οι μονάδες έχουν ανεγερθεί μεν σε χώρους που έχει εξασφαλίσει ο Ανάδοχος, αλλά έχει δοθεί προσωρινή άδεια εγκατάστασης-λειτουργίας για τις ανάγκες του συγκεκριμένου έργου.
- 1.3.8 Τα πάσης φύσεως ασφάλιστρα για το προσωπικό του Έργου, τις μεταφορές, τα μεταφορικά μέσα, τα μηχανήματα έργων και τις εγκαταστάσεις, καθώς και τις λοιπές ασφαλιστικές καλύψεις όπως καθορίζονται στην Ειδική Συγγραφή Υποχρεώσεων του Έργου.
 - 1.3.9 Οι δαπάνες των μέτρων προστασίας των όμορων κατασκευών των χώρων εκτέλεσης των εργασιών, της πρόληψης ατυχημάτων εργαζομένων ή τρίτων, της

αποφυγής βλαβών σε κινητά ή ακίνητα πράγματα τρίτων, της αποφυγής ρύπανσης ρεμάτων, ποταμών, ακτών κλπ, καθώς και οι δαπάνες των μέτρων προστασίας των έργων σε κάθε φάση της κατασκευής τους ανεξαρτήτως της εποχής του έτους (εκσκαφές, θεμελιώσεις, ικριώματα, σκυροδετήσεις κλπ) και μέχρι την οριστική παραλαβή τους.

- 1.3.10 Οι δαπάνες διεξαγωγής των ελέγχων ποιότητας και οι δαπάνες κατασκευής των πάσης φύσεως "δοκιμαστικών τμημάτων" που προβλέπονται στην Τ.Σ.Υ. και τους λοιπούς όρους δημοπράτησης (μετρήσεις, εργαστηριακοί έλεγχοι και δοκιμές, αξία υλικών, χρήση μηχανημάτων, εργασία κλπ.)
- 1.3.11 Οι δαπάνες διάθεσης, προσκόμισης και λειτουργίας του κυρίου και βοηθητικού μηχανικού εξοπλισμού και μέσων (π.χ. ικριωμάτων, εργαλείων) που απαιτούνται για την κατασκευή του έργου στο πλαίσιο του εγκεκριμένου χρονοδιαγράμματος, στις οποίες περιλαμβάνονται τα μισθώματα, η μεταφορά επί τόπου, η συναρμολόγηση (όταν απαιτείται), η αποθήκευση, η φύλαξη, η ασφάλιση, οι αποδοχές οδηγών, χειριστών, βοηθών και τεχνιτών, τα καύσιμα, τα λιπαντικά και λοιπά αναλώσιμα, τα ανταλλακτικά, οι επισκευές, οι μετακινήσεις στον χώρο του έργου, οι ημεραργίες για οποιαδήποτε αιτία, οι πάσης φύσεως σταλίες και καθυστερήσεις (που δεν οφείλονται σε υπαιτιότητα του Κυρίου του Έργου), η αποσυναρμολόγησή τους (εάν απαιτείται) και η απομάκρυνσή τους από το Έργο.
- Περιλαμβάνονται επίσης οι πάσης φύσεως δαπάνες του εφεδρικού εξοπλισμού που διατηρείται σε ετοιμότητα για την αντιμετώπιση βλαβών ή για οποιαδήποτε άλλη αιτία.
- 1.3.12 Οι δαπάνες εξασφάλισης αναγκαίων χώρων για την εναπόθεση των εργαλείων, μηχανημάτων κ.λπ.
- 1.3.13 Οι επιβαρύνσεις από καθυστερήσεις, μειωμένη απόδοση και μετακινήσεις μηχανημάτων και προσωπικού που οφείλονται:
- (α) σε εμπόδια στο χώρο εκτέλεσης των εργασιών (αρχαιολογικά ευρήματα, δίκτυα
 - (β) στις τυχόν ιδιαίτερες απαιτήσεις αντιμετώπισης των εμποδίων από τους αρμόδιους για αυτά φορείς (ΥΠ.ΠΟ, Δ.Ε.Η, ΔΕΥΑΧ κλπ.),
 - (γ) στην ενδεχόμενη εκτέλεση των εργασιών κατά φάσεις λόγω των ως άνω εμποδίων,
 - (δ) στην διενέργεια των απαιτούμενων μετρήσεων, ελέγχων και ερευνών (τοπογραφικών, εργαστηριακών, γεωτεχνικών κ.α.), καθώς και στις λοιπές υποχρεώσεις του Αναδόχου που προβλέπονται στα τεύχη δημοπράτησης, είτε τα ως άνω αποζημιώνονται ιδιαίτερα είτε είναι ανηγμένα στο ποσοστό Γ.Ε. & Ο.Ε. ή σε άλλα άρθρα του παρόντος Τιμολογίου
 - (ε) σε προσωρινές ή μόνιμες κυκλοφοριακές ρυθμίσεις στην ευρύτερη περιοχή του έργου για οποιαδήποτε αιτία (π.χ. εορτές, εργασίες συντήρησης οδικού δικτύου και υποδομών, βλάβες σε άλλα έργα, εκτέλεση άλλων έργων κλπ.).

- 1.3.14 Οι δαπάνες των τοπογραφικών εργασιών (αποτυπώσεις, πασσαλώσεων, αναπασσαλώσεων, πύκνωσης τριγωνομετρικού και πολυγωνομετρικού δικτύου, εγκατάστασης χωροσταθμικών αφετηριών κλπ) που απαιτούνται για την χάραξη των επιμέρους στοιχείων του έργου, οι δαπάνες σύνταξης μελετών εφαρμογής (όταν απαιτείται για την προσαρμογή των στοιχείων της οριστικής μελέτης στο ακριβές ανάγλυφο του εδάφους ή υφιστάμενες κατασκευές), κατασκευαστικών σχεδίων και σχεδίων λεπτομερειών.

Επίσης οι δαπάνες ανίχνευσης και εντοπισμού εμποδίων στον χώρο εκτέλεσης του έργου και εκπόνησης μελετών αντιμετώπισης αυτών (λ.χ. υπάρχοντα θεμέλια, υψηλός οριζοντας υπογείων υδάτων, δίκτυα Οργανισμών Κοινής Οφελείας [ΟΚΩ]), καθώς οι δαπάνες σύνταξης του Προγράμματος Ποιότητας του

Εργου (ΠΠΕ), του Σχεδίου Ασφάλειας και Υγείας, του Φακέλου Ασφάλειας και Υγείας του Εργου (ΣΑΥ-ΦΑΥ).

- 1.3.15 Οι δαπάνες αποτύπωσης τεχνικών έργων και λοιπών εγκαταστάσεων που απαντώνται στο χώρο του έργου, οι δαπάνες επαλήθευσης των στοιχείων εδάφους με τοπογραφικές μεθόδους καθώς και οι δαπάνες λήψης επιμετρητικών στοιχείων κατ' αντιπαράσταση με επρόσωπο της Υπηρεσίας και σύνταξης των πάσης φύσεως επιμετρητικών σχεδίων, πινάκων και υπολογισμών που θα υποβληθούν στην Υπηρεσία προς έλεγχο.
- 1.3.16 Η δαπάνη σύνταξης των αναπτυγμάτων και πινάκων οπλισμού σκυροδεμάτων (όταν αυτοί δεν περιλαμβάνονται στη μελέτη, καθώς και η δαπάνη σύνταξης κατασκευαστικών σχεδίων με την ένδειξη "όπως κατασκευάσθηκε".
- 1.3.17 Οι δαπάνες των αντλήσεων (εκτός από την περίπτωση που δεν υπάρχει δυνατότητα παροχέτευσης προς φυσικό ή τεχνητό αποδέκτη υδάτων) καθώς και των προσωρινών διευθετήσεων για την αντιμετώπιση των επιφανειακών, υπογείων και πηγαίων νερών ώστε να προστατεύονται τόσο τα κατασκευαζόμενα όσο και τα υπάρχοντα έργα και το περιβάλλον γενικότερα, εκτός αν προβλέπεται διαφορετικά στα τεύχη δημοπράτησης.
- 1.3.18 Οι δαπάνες διατήρησης, κατά την περίοδο εκτέλεσης των εργασιών, του χώρου του έργου καθαρού και απαλλαγμένου από ξένα προς το έργο αντικείμενα, προϊόντα εκσκαφών κλπ., καθώς και οι δαπάνες για την απόδοση, μετά το τέλος των εργασιών του χώρου καθαρού και ελεύθερου από οποιεσδήποτε προσωρινές κατασκευές και όπως στους εγκεκριμένους περιβαλλοντικούς όρους ορίζεται.
- 1.3.19 Οι δαπάνες που απορρέουν από δικαιώματα κατοχυρωμένων μεθόδων και ευρεσιτεχνιών που εφαρμόζονται κατά οποιονδήποτε τρόπο για την έντεχνη εκτέλεση των εργασιών.
- 1.3.20 Οι δαπάνες διαμόρφωσης προσβάσεων, προσπελάσεων και δαπέδων εργασίας στα διάφορα τμήματα του έργου, και γενικά κάθε βοηθητικής κατασκευής που θα απαιτηθεί σε οποιοδήποτε στάδιο των εργασιών, όταν δεν προβλέπεται ιδιαίτερη επιμέτρηση αυτών στα συμβατικά τεύχη, καθώς και οι δαπάνες αποξήλωσης των προσωρινών κατασκευών και περιβαλλοντικής αποκατάστασης των χώρων (προσβάσεων, προσπελάσεων, δαπέδων εργασίας κ.λ.π.) εκτός εάν υπάρχει έγγραφη αποδοχή της Υπηρεσίας για την διατήρησή τους.
- 1.3.21 Οι δαπάνες πρόληψης και αποκατάστασης κάθε είδους ζημιάς καθώς και οι αποζημιώσεις για κάθε είδους βλάβη ή μη συνήθη φθορά επί υφισταμένων κατασκευών κατά την εκτέλεση των εργασιών ή την διακίνηση βαρέως εξοπλισμού του Αναδόχου (π.χ. μεταφορικών μέσων μεγάλης χωρητικότητας, ερπυστριοφόρων μηχανημάτων κλπ) που οφείλονται σε μη τήρηση των συμβατικών όρων, των υποδείξεων της Υπηρεσίας, των ισχυουσών διατάξεων και γενικότερα σε υπαιτιότητα του Αναδόχου.
- 1.3.22 Οι δαπάνες διάθεσης γραφείων και λοιπών ευκολιών στην Επιβλέπουσα Υπηρεσία, σύμφωνα με όσα αναφέρονται στην Ε.Σ.Υ και στους λοιπούς όρους δημοπράτησης.
- 1.3.23 Οι δαπάνες των ειδικών μελετών, που προβλέπεται στα τεύχη δημοπράτησης να εκπονηθούν από τον Ανάδοχο χωρίς ιδιαίτερη αμοιβή, όπως μελέτες σύνθεσης σκυροδεμάτων, μελέτες ικριωμάτων κλπ.
- 1.3.24 Οι δαπάνες έκδοσης των απαιτούμενων αδειών εκτέλεσης εργασιών από τις αρμόδιες Αρχές, την Πολεοδομία και τους Οργανισμούς Κοινής Ωφελείας, εκτός αν προβλέπεται ιδιαίτερη πληρωμή προς τούτο στα τεύχη δημοπράτησης.
- 1.3.25 Οι δαπάνες λήψης μέτρων για την προστασία του περιβάλλοντος, από την εγκατάσταση του Αναδόχου στο Έργο μέχρι και την παραλαβή του Έργου, όπως αυτά καθορίζονται στις σχετικές μελέτες και στους περιβαλλοντικούς

όρους, εκτός αν προβλέπεται ιδιαίτερη πληρωμή προς τούτο στα τεύχη δημοπράτησης.

- 1.3.26 Οι δαπάνες δημοσίευσης της διακήρυξης και κατάρτισης του συμφωνητικού και γενικά όλες οι υπόλοιπες ειδικές δαπάνες που βαρύνουν τον Ανάδοχο, όπως αυτές αναφέρονται στους υπόλοιπους όρους δημοπράτησης του Έργου.
- 1.3.27 Οι δαπάνες συντήρησης του έργου μέχρι την οριστική του παραλαβή.
- 1.3.28 Η τοποθέτηση ενημερωτικών πινακίδων με τα βασικά στοιχεία του έργου, σύμφωνα με τις υποδείξεις της Υπηρεσίας.

- 1.4 Οι τιμές μονάδας του παρόντος Τιμολογίου προσαυξάνονται κατά το ποσοστό Γενικών Εξόδων (Γ.Ε.) και Οφέλους του Αναδόχου (Ο.Ε.), στο οποίο περιλαμβάνονται οι πάσης φύσεως κρατήσεις ή υποχρεώσεις αυτού, όπως δαπάνες διοίκησης και επίβλεψης του Έργου, σήμανσης εργοταξίων, φόροι, δασμοί, ασφάλιστρα, τόκοι κεφαλαίων κίνησης, προμήθειες εγγυητικών επιστολών, έξοδα λειτουργίας γραφείων κ.λπ., τα επισφαλή έξοδα πάσης φύσεως καθώς και το προσδοκώμενο κέρδος από την εκτέλεση των εργασιών.

Το ως άνω ποσοστό Γ.Ε. & Ο.Ε., ανέρχεται σε δέκα οκτώ τοις εκατό (18%) ή είκοσι οκτώ τοις εκατό (28%) του προϋπολογισμού των εργασιών, όπως αυτός προκύπτει βάσει των τιμών του Τιμολογίου Προσφοράς του αναδόχου, σύμφωνα με τις κείμενες διατάξεις.

- 1.5 Ο Φόρος Προστιθέμενης Αξίας (Φ.Π.Α) των λογαριασμών του αναδόχου επιβαρύνει τον Κύριο του Έργου.

2 ΓΕΝΙΚΟΙ ΚΑΙ ΕΙΔΙΚΟΙ ΟΡΟΙ ΤΡΟΠΟΥ ΕΠΙΜΕΤΡΗΣΗΣ ΤΩΝ ΕΡΓΑΣΙΩΝ ΤΟΥ ΠΑΡΟΝΤΟΣ ΤΙΜΟΛΟΓΙΟΥ

2.1 ΓΕΝΙΚΟΙ ΟΡΟΙ

- 2.1.1 Η επιμέτρηση των εργασιών γίνεται είτε βάσει των σχεδίων των εγκεκριμένων μελετών είτε βάσει μετρήσεων και των συντασσόμενων βάσει αυτών επιμετρητικών σχεδίων και πινάκων, λαμβανομένων υπόψη των έγγραφων εντολών της Υπηρεσίας και των εκάστοτε οριζομένων ανοχών.
- 2.1.2 Η Υπηρεσία δικαιούται να ελέγξει το σύνολο ή μέρος του Έργου, κατά την κρίση της, προκειμένου να επιβεβαιώσει την ορθότητα των επιμετρητικών στοιχείων που υποβάλλει ο Ανάδοχος. Ο Ανάδοχος υποχρεούται με δική του δαπάνη να διαθέσει τον απαιτούμενο εξοπλισμό και προσωπικό για την υποστήριξη της Υπηρεσίας στην διεξαγωγή του εν λόγω ελέγχου.
- 2.1.3 Η πληρωμή των εργασιών γίνεται βάσει της πραγματικής ποσότητας κάθε εργασίας, επιμετρούμενης ως ανωτέρω με κατάλληλη μονάδα μέτρησης, επί την τιμή μονάδας της εργασίας, όπως αυτή καθορίζεται στο παρόν Περιγραφικό Τιμολόγιο.
- 2.1.4 Ειδικότερα για κάθε εργασία, ο τρόπος και η μονάδα επιμέτρησης, καθώς και ο τρόπος πληρωμής καθορίζονται στις αντίστοιχες παραγράφους των παρακάτω ΕΙΔΙΚΩΝ ΟΡΩΝ και των επί μέρους εργασιών του παρόντος Τιμολογίου.
- 2.1.5 Αν το περιεχόμενο ενός επιμέρους άρθρου του παρόντος Τιμολογίου, που αναφέρεται σε μια τιμή μονάδας, ορίζει ότι η εν λόγω τιμή αποτελεί πλήρη αποζημίωση για την ολοκλήρωση των εργασιών του συγκεκριμένου άρθρου, τότε οι ίδιες επιμέρους εργασίες δεν θα επιμετρώνται ούτε θα

πληρώνονται στο πλαίσιο άλλου άρθρου που περιλαμβάνεται στο Τιμολόγιο.

- 2.1.6 Στη περίπτωση οποιασδήποτε διαφωνίας με τον συνοπτικό πίνακα τιμών, υπερισχύουν οι όροι του παρόντος.

2.2 ΕΙΔΙΚΟΙ ΟΡΟΙ

2.2.1 ΧΩΜΑΤΟΥΡΓΙΚΕΣ ΕΡΓΑΣΙΕΣ

Κατάταξη εδαφών ως προς την εκσκαψιμότητα

- Ως "χαλαρά εδάφη" χαρακτηρίζονται οι φυτικές γαίες, η ιλύς, η τύρφη και λοιπά εδάφη που έχουν προέλθει από επιχλωματώσεις με ανομοιογενή υλικά.
- Ως "γαίες και ημίβραχος" χαρακτηρίζονται τα αργιλικά, αργιλοαμμώδη ή αμμοχαλικώδη υλικά, καθώς και μίγματα αυτών, οι μάργες, τα μετρίως τσιμεντωμένα (cemented) αμμοχάλικα, ο μαλακός, κατακερματισμένος ή αποσασθρωμένος βράχος, και γενικά τα εδάφη που μπορούν να εκσκαφθούν αποτελεσματικά με συνήθη εκσκαπτικά μηχανήματα (εκσκαφείς ή προωθητές), χωρίς να είναι απαραίτητη η χρήση εκρηκτικών υλών ή κρουστικού εξοπλισμού.
- Ως "βράχος" χαρακτηρίζεται το συμπαγές πέτρωμα που δεν μπορεί να εκσκαφθεί εάν δεν χαλαρωθεί προηγουμένως με εκρηκτικές ύλες, διογκωτικά υλικά ή κρουστικό εξοπλισμό (λ.χ. αερόσφυρες ή υδραυλικές σφύρες). Στην κατηγορία του "βράχου" περιλαμβάνονται και μεμονωμένοι ογκόλιθοι μεγέθους πάνω από 0,50 m³.
- Ως "σκληρά γρανιτικά" και "κροκαλοπαγή" χαρακτηρίζονται οι συμπαγείς σκληροί βραχώδεις σχηματισμοί από πυριγενή πετρώματα και οι ισχυρές τσιμεντωμένες κροκάλες ή αμμοχάλικα, θλιπτικής αντοχής μεγαλύτερης των 150 MPa. Η εκσκαφή των σχηματισμών αυτών είναι δυσχερής (δεν αναμοχλεύονται με το ripper των προωθητών ισχύος 300 HP, η δε απόδοση των υδραυλικών σφυρών είναι μειωμένη)

2.2.2 ΕΙΔΗ ΚΙΓΚΑΛΕΡΙΑΣ

Τα κυριότερα είδη κιγκαλερίας, τα οποία ο Ανάδοχος υποχρεούται (ενδεικτικά και όχι περιοριστικά) να προμηθευτεί και να τα παραδώσει τοποθετημένα και έτοιμα προς λειτουργία είναι τα ακόλουθα:

Χειρολαβές

- Πλήρες ζεύγος χειρολαβών για στρεπτά ξύλινα θυρόφυλλα (μέσα-έξω) με τις ανάλογες ειδικές πλάκες στερέωσης (μέσα-έξω) με ενσωματωμένο ειδικό σύστημα κλειδώματος και ένδειξη κατάληψης (πράσινο-κόκκινο), όπου απαιτείται.
- Πλήρες ζεύγος χειρολαβών για στρεπτά ξύλινα θυρόφυλλα (μέσα-έξω) με τις ανάλογες ειδικές πλάκες στερέωσης (μέσα-έξω), με μηχανισμό ρύθμισης χειρολαβών και ενσωματωμένη οπή για κύλινδρο κλειδαριάς ασφαλείας.
- Χειρολαβή (γρυλόχερο) για στρεπτό παράθυρο με την ανάλογη πλάκα στερέωσης (μέσα), με μηχανισμό ρύθμισης χειρολαβής και αντίκρισμα στο πλαίσιο ή στο άλλο φύλλο (δίφυλλο παράθυρο).
- Χωνευτές χειρολαβές για συρόμενα κουφώματα μπρούτζινες ή ανοξείδωτες ή χαλύβδινες ή πλαστικές με κλειδαριά ασφαλείας.

Κλειδαριές - διατάξεις ασφάλισης

- Κλειδαριές (χωνευτές ή εξωτερικές) και κύλινδροι ασφαλείας
- Κύλινδροι κεντρικού κλειδώματος

- Κλειδαριά ασφαλείας, χαλύβδινη, γαλβανισμένη και χωνευτή για θύρες πυρασφάλειας
- Ράβδοι (μπάρες) πανικού για θύρες πυρασφάλειας στις εξόδους κινδύνου
- Χωνευτός, χαλύβδινος (μπρούτζινος ή γαλβανισμένος) σύρτης με βραχίονα (ντίζα) που ασφαλίζει επάνω - κάτω μέσα σε διπλά αντίστοιχα αντικρίσματα (πλαίσιο - φύλλο και φύλλο - δάπεδο).

Μηχανισμοί λειτουργίας και επαναφοράς θυρών

- Μηχανισμός επαναφοράς στην κλειστή θέση με χρονική καθυστέρηση στρεπτής θύρας χωρίς απαιτήσεις πυρασφάλειας, στο άνω μέρος της θύρας.
- Μηχανισμός επαναφοράς όπως παραπάνω αλλά με απαιτήσεις πυρασφάλειας.
- Μηχανισμός επαναφοράς θύρας επιδαπέδιος, με χρονική καθυστέρηση
- Πλάκα στο κάτω μέρος θύρας για προστασία από κτυπήματα ποδιών κτλ.
- Αναστολείς (stoppers)
 - Αναστολείς θύρας - δαπέδου
 - Αναστολείς θύρας - τοίχου
 - Αναστολείς φύλλων ερμαρίου
 - Αναστολείς συγκράτησης εξώφυλλων παραθύρων
- Πλάκες στήριξης, ροζέτες κτλ
- Σύρτες οριζόντιας ή κατακόρυφης λειτουργίας
- Μηχανισμοί σκίασμού (ρολοπετάσματα, σκίαστρα)
- Ειδικός Εξοπλισμός κουφωμάτων κάθε τύπου για ΑΜΕΑ
- Μεταλλικά εξαρτήματα λειτουργίας ανοιγόμενων ή συρόμενων θυρών ασφαλείας, με Master Key
- Ειδικοί μηχανισμοί αυτόματου κλεισίματος κουφωμάτων κάθε τύπου
- Μηχανισμοί αυτόματων θυρών, με ηλεκτρομηχανικό σύστημα, με ηλεκτρονική μονάδα ελέγχου, με συσκευή μικροκυμάτων

Η προμήθεια των παραπάνω ειδών κιγκαλερίας, θα γίνει απολογιστικά, και σύμφωνα με τις διαδικασίες που προβλέπονται από τις κείμενες "περί Δημοσίων Έργων" διατάξεις, εκτός εάν αναφέρεται διαφορετικά στα οικεία άρθρα του παρόντος Τιμολογίου, η δε τοποθέτηση περιλαμβάνεται στην τιμή του κάθε είδους κουφώματος.

2.2.3. ΧΡΩΜΑΤΙΣΜΟΙ

Οι εργασίες χρωματισμών επιμετρώνται σε τετραγωνικά μέτρα (m²) επιφανειών ή σε μέτρα μήκους (m) γραμμικών στοιχείων συγκεκριμένων διαστάσεων, πλήρως περαιωμένων, ανά είδος χρωματισμού. Από τις επιμετρούμενες επιφάνειες αφαιρείται κάθε άνοιγμα, οπή ή κενό και από τα γραμμικά στοιχεία κάθε ασυνέχεια που δεν χρωματίζεται ή χρωματίζεται με άλλο είδος χρωματισμού.

Η εφαρμογή συντελεστών θα γίνεται όπως ορίζεται παρακάτω, ενώ η αντιδιαβρωτική προστασία των σιδηρών επιφανειών επιμετράται ανά kg βάρους των σιδηρών κατασκευών, εκτός εάν αναφέρεται διαφορετικά.

Οι ποσότητες των εργασιών που εκτελέστηκαν ικανοποιητικά, όπως αυτές επιμετρούνται σύμφωνα με τα ανωτέρω και έγιναν αποδεκτές από την Υπηρεσία, θα πληρώνονται σύμφωνα με την παρούσα παράγραφο για τα διάφορα είδη χρωματισμών.

Οι τιμές μονάδας θα αποτελούν πλήρη αποζημίωση για τα όσα ορίζονται στην ανωτέρω παράγραφο "Ειδικόί όροι" του παρόντος άρθρου, καθώς και για κάθε άλλη δαπάνη που είναι αναγκαία σύμφωνα με τα οριζόμενα στο άρθρο "Γενικοί Όροι".

Οι τιμές μονάδος όλων των κατηγοριών χρωματισμών του παρόντος τιμολογίου αναφέρονται σε πραγματική χρωματιζόμενη επιφάνεια και σε ύψος από το δάπεδο εργασίας μέχρι 5,0 m. Οι τιμές για χρωματισμούς που εκτελούνται σε ύψος μεγαλύτερο, καθορίζονται σε αντίστοιχα άρθρα του παρόντος τιμολογίου, τα οποία έχουν εφαρμογή όταν δεν πληρώνεται ιδιαίτέρως η δαπάνη των ικριωμάτων.

Σε όλες τις τιμές εργασιών χρωματισμών περιλαμβάνονται οι αναμίξεις των χρωμάτων, οι δοκιμαστικές βαφές για έγκριση των χρωμάτων από την Επίβλεψη, τα κινητά ικριώματα τα οποία θα κατασκευάζονται σύμφωνα με τα καθοριζόμενα με τις ισχύουσες διατάξεις περί ασφαλείας του ασχολούμενου στις οικοδομικές εργασίες εργατοτεχνικού προσωπικού, και η εργασία αφαιρέσεως και επανατοποθετήσεως στοιχείων (π.χ. στοιχείων κουφωμάτων κλπ) στις περιπτώσεις που αυτό απαιτείται ή επιβάλλεται.

Όταν πρόκειται για κουφώματα και κιγκλιδώματα τα οποία χρωματίζονται εξ ολοκλήρου, η επιμετρούμενη επιφάνεια των χρωματισμών υπολογίζεται ως το γινόμενο της απλής συμβατικής επιφάνειας κατασκευαζόμενου κουφώματος (βάσει των εξωτερικών διαστάσεων του τετράξυλου ή τρίξυλου) ή της καταλαμβανόμενης από μεταλλική θύρα ή κιγκλιδωμά πλήρους, απλής επιφάνειας, επί συμβατικό συντελεστή ο οποίος ορίζεται παρακάτω:

α/α	Είδος	Συντελεστής
1.	Θύρες ταμπλαδωτές ή πρεσσαριστές πλήρεις ή με υαλοπίνακες οι οποίοι καλύπτουν λιγότερο από το 50% του ύψους κάσσας θύρας.	
	α) με κάσα καδρόνι (ή 1/4 πλίνθου)	2,30
	β) με κάσα επί δρομικού τοίχου	2,70
	γ) με κάσα επί μπατικού τοίχου	3,00
2.	Υαλόθυρες ταμπλαδωτές ή πρεσσαριστές με υαλοπίνακες που καλύπτουν περισσότερο από το 50% του ύψους κάσσας θύρας.	
	α) με κάσα καδρόνι (ή 1/4 πλίνθου)	1,90
	β) με κάσα επί δρομικού τοίχου	2,30
	γ) με κάσα επί μπατικού τοίχου	2,60
3.	Υαλοστάσια :	
	α) με κάσα καδρόνι (ή 1/4 πλίνθου)	1,00
	β) με κάσα επί δρομικού τοίχου	1,40
	γ) με κάσα επί μπατικού	1,80
	δ) παραθύρων ρολλών	1,60
ε) σιδερένια	1,00	
4.	Παράθυρα με εξώφυλλα οιοδήποτε τύπου (χωρικού, γαλλικού, γερμανικού) πλην ρολλών	3,70
5.	Ρολλά ξύλινα, πλαίσιο και πήχεις βάσει των εξωτερικών διαστάσεων σιδηρού πλαισίου	2,60
6.	Σιδερένιες θύρες :	
	α) με μίαν πλήρη επένδυση με λαμαρίνα	2,80
	β) με επένδυση με λαμαρίνα και στις δύο πλευρές	2,00
	γ) χωρίς επένδυση με λαμαρίνα (ή μόνον με ποδιά)	1,00
δ) με κινητά υαλοστάσια, κατά τα λοιπά ως γ	1,60	
7.	Προπετάσματα σιδηρά :	
	α) ρολλά από χαλυβδολαμαρίνα	2,50

α/α	Είδος	Συντελεστής
	β) ρολλά από σιδηρόπλεγμα	1,00
	γ) πτυσσόμενα (φουσαρμόνικας)	1,60
8.	Κιγκλιδώματα ξύλινα ή σιδηρά :	
	α) απλού ή συνθέτου σχεδίου	1,00
	β) πολυσυνθέτου σχεδίου	1,50
9.	Θερμαντικά σώματα :	
	Πραγματική χρωματιζόμενη επιφάνεια βάσει των Πινάκων συντελεστών των εργοστασίων κατασκευής των θερμαντικών σωμάτων	

2.2.4. ΜΑΡΜΑΡΙΚΑ

1. Τα συνήθη μάρμαρα που απαντώνται στον Ελλαδικό χώρο είναι τα ακόλουθα, κατά πηγή προέλευσης και σκληρότητα:

ΜΑΛΑΚΑ : συνηθισμένης φθοράς και εύκολης κατεργασίας

1	Πεντέλης	Λευκό
2	Κοκκινάρα	Τεφρόν
3	Κοζάνης	Λευκό
4	Αγ. Μαρίνας	Λευκό συνεφώδες
5	Καπανδριτίου	Κίτρινωπό
6	Μαραθώνα	Γκρί
7	Νάξου	Λευκό
8	Αλιβερίου	Τεφρόχρουν – μελανό
9	Μαραθώνα	Τεφρόχρουν – μελανό
10	Βέροιας	Λευκό
11	Θάσου	Λευκό
12	Πηλίου	Λευκό

ΣΚΛΗΡΑ: συνηθισμένης φθοράς και δύσκολης κατεργασίας

1	Ερέτριας	Ερυθρότεφρο
2	Αμαρύνθου	Ερυθρότεφρο
3	Δομβραϊνης Θηβών	Μπεζ
4	Δομβραϊνης Θηβών	Κίτρινο
5	Δομβραϊνης Θηβών	Ερυθρό
6	Στύρων	Πράσινο
7	Λάρισας	Πράσινο
8	Ιωαννίνων	Μπεζ
9	Φαρσάλων	Γκρι
10	Ύδρας	Ροδότεφρο πολύχρωμο
11	Διονύσου	Χιονόλευκο

ΕΞΑΙΡΕΤΙΚΩΣ ΣΚΛΗΡΑ: μέτριας φθοράς και δύσκολης κατεργασίας

1	Ιωαννίνων	Ροδόχρουν
2	Χίου	Τεφρό
3	Χίου	Κίτρινο
4	Τήνου	Πράσινο
5	Ρόδου	Μπεζ
6	Αγίου Πέτρου	Μαύρο
7	Βυτίνας	Μαύρο

8	Μάνης	Ερυθρό
9	Ναυπλίου	Ερυθρό
10	Ναυπλίου	Κίτρινο
11	Μυτιλήνης	Ερυθρό πολύχρωμο
12	Τρίπολης	Γκρι με λευκές φέτες
13	Σαλαμίνας	Γκρι ή πολύχρωμο
14	Αράχωβας	καφέ

2. Σε όλες τις τιμές των μαρμαροστρώσεων, περιλαμβάνεται και η στίλβωση αυτών (νερόλουστρο)
3. Το κονίαμα δόμησης των μαρμαροστρώσεων, κατασκευάζεται με λευκό τσιμέντο.

2.2.5. ΕΠΕΝΔΥΣΗ ΤΟΙΧΩΝ ΚΑΙ ΨΕΥΔΟΡΟΦΩΝ.

Οι εργασίες κατασκευής μεταλλικών σκελετών (εκτός αλουμινίου) τοίχων και ψευδοροφών τιμολογούνται με τα άρθρα 61.30 και 61.31.

Οι εργασίες κατασκευής επίπεδης επιφάνειας γυψοσανίδων τοιχοπετάσματος σε έτοιμο σκελετό τιμολογείται με το άρθρο 78.05.

Οι εργασίες κατασκευής καμπύλων τοιχοπετασμάτων αποζημιώνονται επιπλέον και με την πρόσθετη τιμή του άρθρου 78.12.

Οι εργασίες τοποθέτησης γυψοσανίδων επίπεδης ψευδοροφής σε έτοιμο σκελετό αποζημιώνονται, μαζί με τις εργασίες αλουμινίου, με το άρθρο 78.34 και στην περίπτωση μη επίπεδης με το άρθρο 78.35. Στην περίπτωση χρήσης γυψοσανίδας διαφορετικού πάχους από το προβλεπόμενο στα παραπάνω άρθρα 78.34 και 78.35, οι τιμές προσαρμόζονται αναλογικά με τις τιμές του άρθρου 61.30.

Σε περίπτωση τοποθέτησης και ορυκτοβάμβακα, η αποζημίωσή του τιμολογείται με το άρθρο 79.55.

ΓΕΝΙΚΕΣ ΕΠΙΣΗΜΑΝΣΕΙΣ

- A. Οι τιμές μονάδος του παρόντος Τιμολογίου που φέρουν την σήμανση [*] παραπλεύρως της αναγραφόμενης τιμής σε ΕΥΡΩ δεν συμπεριλαμβάνουν την δαπάνη της καθαρής μεταφοράς των, κατά περίπτωση, υλικών ή προϊόντων.

Η Δημοπρατούσα Αρχή θα προσθέτει στις τιμές αυτές την δαπάνη του μεταφορικού έργου, με βάση τα στοιχεία της μελέτης και τις συνθήκες εκτέλεσης του έργου.

Για τον προσδιορισμό της ως άνω δαπάνης του μεταφορικού έργου καθορίζονται οι ακόλουθες τιμές μονάδας σε €/m³.km

Σε αστικές περιοχές	
- απόσταση < 5 km	0,28
- απόσταση ≥ 5 km	0,21
Εκτός πόλεως	
· οδοί καλής βατότητας	
- απόσταση < 5 km	0,20
- απόσταση ≥ 5 km	0,19
· οδοί κακής βατότητας	
- απόσταση < 5 km	0,25
- απόσταση ≥ 5 km	0,21
· εργοταξιακές οδοί	
- απόσταση < 3 km	0,22
- απόσταση ≥ 3 km	0,20
Πρόσθετη τιμή για παρατεταμένη αναμονή φορτοεκφόρτωσης (ασφαλτικά – εκσκαφές θεμελίων και χανδάκων –μικρής κλίμακας εκσκαφές)	0,03

Οι τιμές αυτές έχουν εφαρμογή στον προσδιορισμό της τιμής του αστερίσκου [*] των άρθρων του παρόντος τιμολογίου των οποίων οι εργασίες επιμετρώνται σε κυβικά μέτρα (m³), κατά τον τρόπο που καθορίζεται σε έκαστο άρθρο.

Σε καμία περίπτωση δεν εφαρμόζεται συντελεστής επιπλήσματος ή οποιαδήποτε άλλη προσαύξηση και ο υπολογισμός γίνεται με βάση τα επιμετρούμενα m³ κάθε εργασίας, όπως καθορίζεται στο αντίστοιχο άρθρο.

Η δαπάνη του μεταφορικού έργου, όπως προσδιορίζεται στο παρόν τιμολόγιο (NET ΟΙΚ), προστίθεται στην τιμή βάσεως των άρθρων που επισημαίνονται με [*], και αναθεωρείται με βάση τον εκάστοτε καθοριζόμενο κωδικό αναθεώρησης (δεν προβλέπεται άλλη, ιδιαίτερη αναθεώρηση του μεταφορικού έργου).

- B. Στις τιμές μονάδος του παρόντος Τιμολογίου που φέρουν την σήμανση [**] παρατίθεται η τιμή που αναλογεί στην καθαρή εργασία (φατούρα) και τα βοηθητικά υλικά. Όταν διαφοροποιούνται τα ποιοτικά χαρακτηριστικά των κυρίων ενσωματωμένων υλικών, έναντι αυτών που αναφέρονται στο Περιγραφικό Άρθρο, η Δημοπρατούσα Αρχή θα προσαρμόζει ανάλογα τις τιμές εφαρμογής (περιπτώσεις ξυλείας, καραμικών πλακιδίων και μαρμάρων διαφόρων κατηγοριών και ποιοτήτων).

ΠΕΡΙΓΡΑΦΙΚΟ ΤΙΜΟΛΟΓΙΟ
ΗΛΕΚΤΡΟΜΗΧΑΝΟΛΟΓΙΚΩΝ ΕΡΓΑΣΙΩΝ
NET HAM - ΕΚΔΟΣΗ 1.0

ΤΙΜΟΛΟΓΙΟ Η/Μ ΕΡΓΑΣΙΩΝ

ΓΕΝΙΚΟΙ ΟΡΟΙ

Αντικείμενο του παρόντος τιμολογίου είναι ο καθορισμός τιμών μονάδος των εργασιών, που είναι απαραίτητες για την έντεχνη ολοκλήρωση του Έργου, όπως προδιαγράφεται στα λοιπά Τεύχη Δημοπράτησης που ορίζονται στη Διακήρυξη.

1. Οι τιμές μονάδας του παρόντος Τιμολογίου αναφέρονται σε μονάδες πλήρως περαιωμένων εργασιών, όπως περιγράφονται αναλυτικά παρακάτω, οι οποίες θα εκτελεστούν στην περιοχή του Έργου. Οι τιμές μονάδος περιλαμβάνουν όλες τις δαπάνες που αναφέρονται στην περιγραφή των εργασιών, καθώς και όσες απαιτούνται για την πλήρη και έντεχνη εκτέλεση των εργασιών, σύμφωνα και με τα λοιπά Τεύχη Δημοπράτησης.

Καμιά αξίωση ή αμφισβήτηση δεν μπορεί να θεμελιωθεί, ως προς το είδος και την απόδοση των μηχανημάτων, τις ειδικότητες και τον αριθμό του εργατοτεχνικού προσωπικού και την δυνατότητα χρησιμοποίησης ή μή μηχανικών μέσων, εκτός αν άλλως ορίζεται στα άρθρα του παρόντος.

Σύμφωνα με τα παραπάνω, στις τιμές μονάδος του παρόντος Τιμολογίου, ενδεικτικά και όχι περιοριστικά περιλαμβάνονται τα κάτωθι:

- 1.1 Κάθε είδους επιβάρυνση των ενσωματωμένων υλικών από φόρους, τέλη, δασμούς, έξοδα εκτελωνισμού, ειδικούς φόρους κλπ πλην του Φ.Π.Α.

Ο Ανάδοχος δεν απαλλάσσεται από τα τέλη διοδίων των κάθε είδους μεταφορικών του μέσων.

- 1.2 Οι δαπάνες προμηθείας των πάσης φύσεως, ενσωματωμένων και μη, κυρίων και βοηθητικών υλικών, μεταφοράς τους στις θέσεις εκτέλεσης των εργασιών, αποθήκευσης, φύλαξης, επεξεργασίας τους (αν απαιτείται) και προσέγγισής τους, με τις απαιτούμενες φορτοεκφορτώσεις, τις ασφαλίσεις των μεταφορών, τις σταλίες των μεταφορικών μέσων και τις απαιτούμενες πλάγιες μεταφορές, εκτός των ειδικών περιπτώσεων, που η μεταφορά πληρώνεται ιδιαίτερος με αντίστοιχα άρθρα του Τιμολογίου.

Ομοίως οι δαπάνες για την φορτοεκφόρτωση και μεταφορά (με την σταλία μεταφορικών μέσων) των πλεοναζόντων ή/και ακατάλληλων προϊόντων εκσκαφών και λοιπων υλικών, σε κατάλληλους χώρους απόρριψης, λαμβανομένων υπόψη των ισχυόντων Περιβαλλοντικών Ορων, σύμφωνα με την Ε.Σ.Υ. και τους λοιπούς όρους δημοπράτησης.

- 1.3 Οι δαπάνες μισθών, ημερομισθίων, υπερωριών, υπερεργασιών, ασφαλιστικών εισφορών (στο Ι.Κ.Α., σε ασφαλιστικές εταιρείες, ή σε άλλους ημεδαπούς ή/και αλλοδαπούς ασφαλιστικούς οργανισμούς κλπ.), δώρων εορτών, επιδομάτων που καθορίζονται από τις ισχύουσες εκάστοτε Συλλογικές Συμβάσεις Εργασίας (αδείας, οικογενειακού, θέσεως, ανθυγιεινής εργασίας, εξαιρεσίμων αργιών κλπ), νυκτερινής απασχόλησης (πλην των έργων που η εκτέλεσή τους προβλέπεται κατά τις νυκτερινές ώρες και τιμολογούνται ιδιαίτερος) κλπ, του πάσης φύσεως προσωπικού (επιστημονικού, εργατοτεχνικού όλων των ειδικοτήτων, υπαλλήλων εργοταξιακών γραφείων, οδηγών και χειριστών οχημάτων και μηχανημάτων,

- τεχνιτών συνεργείων κλπ.) ημεδαπού ή αλλοδαπού που απασχολείται για την κατασκευή του έργου, επί τόπου ή οπουδήποτε αλλού.
- 1.4 Οι δαπάνες εξασφάλισης εργοταξιακών χώρων, διαρρύθμισης αυτών, ανέγερσης γραφείων, εργαστηρίων και λοιπών εγκαταστάσεων του Αναδόχου, εξασφάλισης ύδρευσης, ηλεκτρικού ρεύματος, τηλεφωνικής σύνδεσης και αποχέτευσης των εργοταξιακών εγκαταστάσεων, καθώς και λοιπών απαιτούμενων ευκολιών, σύμφωνα με τους όρους δημοπράτησης.
- 1.5 Οι δαπάνες λειτουργίας όλων των εργοταξιακών εγκαταστάσεων και ευκολιών και απομάκρυνσής τους μετά την περαίωση του έργου, καθώς και οι δαπάνες αποκατάστασης των χώρων κατά τρόπο αποδεκτό από την Υπηρεσία και σύμφωνα με τους εγκεκριμένους Περιβαλλοντικούς Όρους.
- 1.6 Τα πάσης φύσεως ασφάλιστρα για το προσωπικό του Έργου, τις μεταφορές, τα μεταφορικά μέσα, τα μηχανήματα έργων και τις εγκαταστάσεις, καθώς και τις λοιπές ασφαλιστικές καλύψεις όπως καθορίζονται στην Ειδική Συγγραφή Υποχρεώσεων του Έργου.
- 1.7 Οι επιβαρύνσεις από την εκτέλεση των εργασιών υπό ταυτόχρονη διεξαγωγή της κυκλοφορίας και την λήψη των απαιτούμενων προστατευτικών μέτρων, οι δαπάνες των μέτρων προστασίας των όμορων κατασκευών των χώρων εκτέλεσης των εργασιών, της πρόληψης ατυχημάτων εργαζομένων ή τρίτων, της αποφυγής βλαβών σε κινητά ή ακίνητα πράγματα τρίτων, της αποφυγής ρύπανσης ρεμάτων, ποταμών, ακτών κλπ, καθώς και οι δαπάνες των μέτρων προστασίας των έργων σε κάθε φάση της κατασκευής τους ανεξαρτήτως της εποχής του έτους (εκσκαφές, θεμελιώσεις, ικριώματα, σκυροδετήσεις κλπ) και μέχρι την οριστική παραλαβή τους.
- 1.8 Οι δαπάνες διεξαγωγής των ελέγχων ποιότητας και οι δαπάνες κατασκευής των πάσης φύσεως "δοκιμαστικών τμημάτων" που προβλέπονται στην Τ.Σ.Υ. και τους λοιπούς όρους δημοπράτησης (μετρήσεις, εργαστηριακοί έλεγχοι και δοκιμές, αξία υλικών, χρήση μηχανημάτων, εργασία κλπ.)
- 1.9 Οι δαπάνες διάθεσης, προσκόμισης και λειτουργίας του κυρίου και βοηθητικού μηχανικού εξοπλισμού και μέσων (π.χ. ικριωμάτων, εργαλείων) που απαιτούνται για την κατασκευή του έργου στο πλαίσιο του εγκεκριμένου χρονοδιαγράμματος, στις οποίες περιλαμβάνονται τα μισθώματα, η μεταφορά επί τόπου, η συναρμολόγηση (όταν απαιτείται), η αποθήκευση, η φύλαξη, η ασφάλιση, οι αποδοχές οδηγών, χειριστών, βοηθών και τεχνιτών, τα καύσιμα, τα λιπαντικά και λοιπά αναλώσιμα, τα ανταλλακτικά, οι επισκευές, οι μετακινήσεις στον χώρο του έργου, οι ημεραργίες για οποιαδήποτε αιτία, οι πάσης φύσεως σταλίες και καθυστερήσεις (που δεν οφείλονται σε υπαιτιότητα του Κυρίου του Έργου), η αποσυναρμολόγησή τους (εάν απαιτείται) και η απομάκρυνσή τους από το Έργο.

Περιλαμβάνονται επίσης οι πάσης φύσεως δαπάνες του εφεδρικού εξοπλισμού που διατηρείται σε ετοιμότητα για την αντιμετώπιση βλαβών ή για οποιαδήποτε άλλη αιτία.

- 1.10 Οι επιβαρύνσεις από καθυστερήσεις, μειωμένη απόδοση και μετακινήσεις μηχανημάτων και προσωπικού που οφείλονται:
- (α) στις τυχόν ιδιαίτερες απαιτήσεις αντιμετώπισης των εμποδίων από τους αρμόδιους για αυτά φορείς (ΥΠ.ΠΟ, Δ.Ε.Η, ΔΕΥΑΧ κλπ.),
 - (β) στην ενδεχόμενη εκτέλεση των εργασιών κατά φάσεις λόγω των ως άνω εμποδίων,
 - (γ) στην διενέργεια των απαιτούμενων μετρήσεων, ελέγχων και ερευνών (τοπογραφικών, εργαστηριακών, γεωτεχνικών κ.α.), καθώς και στις λοιπές

- 1.16 Οι δαπάνες διάθεσης γραφείων και λοιπών ευκολιών στην Επιβλέπουσα Υπηρεσία, σύμφωνα με όσα αναφέρονται στην Ε.Σ.Υ και στους λοιπούς όρους δημοπράτησης.
- 1.17 Οι δαπάνες των ειδικών μελετών, που προβλέπεται στα τεύχη δημοπράτησης να εκπονηθούν από τον Ανάδοχο χωρίς ιδιαίτερη αμοιβή, όπως μελέτες σύνθεσης σκυροδεμάτων και ασφαλομιγμάτων, μελέτες ικριωμάτων κλπ.
- 1.18 Οι δαπάνες λήψης μέτρων για την προστασία του περιβάλλοντος, από την εγκατάσταση του Αναδόχου στο Έργο μέχρι και την παραλαβή του Έργου, όπως αυτά καθορίζονται στις σχετικές μελέτες και στους περιβαλλοντικούς όρους, εκτός αν προβλέπεται ιδιαίτερη πληρωμή προς τούτο στα τεύχη δημοπράτησης.
- 1.19 Οι δαπάνες δημοσίευσης της διακήρυξης και κατάρτισης του συμφωνητικού και γενικά όλες οι υπόλοιπες ειδικές δαπάνες που βαρύνουν τον Ανάδοχο, όπως αυτές αναφέρονται στους υπόλοιπους όρους δημοπράτησης του Έργου.
- 1.20 Οι δαπάνες συντήρησης του έργου μέχρι την οριστική του παραλαβή.
2. Οι τιμές μονάδας του παρόντος Τιμολογίου προσαυξάνονται κατά το ποσοστό Γενικών Εξόδων (Γ.Ε.) και Οφέλους του Αναδόχου (Ο.Ε.), στο οποίο περιλαμβάνονται οι πάσης φύσεως κρατήσεις ή υποχρεώσεις αυτού, όπως δαπάνες διοίκησης και επίβλεψης του Έργου, σήμανσης εργοταξίων, φόροι, δασμοί, ασφάλιστρα, τόκοι κεφαλαίων κίνησης, προμήθειες εγγυητικών επιστολών, έξοδα λειτουργίας γραφείων κ.λπ., τα επισφαλή έξοδα πάσης φύσεως καθώς και το προσδοκώμενο κέρδος από την εκτέλεση των εργασιών.
- Το ως άνω ποσοστό Γ.Ε. & Ο.Ε., ανέρχεται σε δέκα οκτώ τοις εκατό (18%) ή είκοσι οκτώ τοις εκατό (28%) του προϋπολογισμού των εργασιών, όπως αυτός προκύπτει βάσει των τιμών του Τιμολογίου Προσφοράς του αναδόχου, σύμφωνα με τις κείμενες διατάξεις.
3. Ο Φόρος Προστιθέμενης Αξίας (Φ.Π.Α) επί των λογαριασμών του Αναδόχου βαρύνει τον Κύριο του Έργου.

ΠΕΡΙΓΡΑΦΙΚΟ ΤΙΜΟΛΟΓΙΟ ΕΡΓΩΝ ΠΡΑΣΙΝΟΥ
NET ΠΡΣ - ΕΚΔΟΣΗ 3.0

1. ΓΕΝΙΚΟΙ ΟΡΟΙ

Αντικείμενο του παρόντος τιμολογίου είναι ο καθορισμός τιμών μονάδος των εργασιών, που είναι απαραίτητες για την έντεχνη ολοκλήρωση του Έργου, όπως προδιαγράφεται στα λοιπά Τεύχη Δημοπράτησης που ορίζονται στη Διακήρυξη.

- 1.1 Οι τιμές μονάδας του παρόντος Τιμολογίου αναφέρονται σε μονάδες πλήρως περαιωμένων εργασιών, όπως περιγράφονται αναλυτικά παρακάτω, οι οποίες θα εκτελεστούν στην περιοχή του Έργου. Οι τιμές μονάδος περιλαμβάνουν όλες τις δαπάνες που αναφέρονται στην περιγραφή των εργασιών, καθώς και όσες απαιτούνται για την πλήρη και έντεχνη εκτέλεση των εργασιών, σύμφωνα και με τα λοιπά Τεύχη Δημοπράτησης.

Καμιά αξίωση ή αμφισβήτηση δεν μπορεί να θεμελιωθεί, ως προς το είδος και την απόδοση των μηχανημάτων, τις ειδικότητες και τον αριθμό του εργατοτεχνικού προσωπικού και την δυνατότητα χρησιμοποίησης ή μή μηχανικών μέσων, εκτός αν άλλως ορίζεται στα άρθρα του παρόντος.

Σύμφωνα με τα παραπάνω, στις τιμές μονάδος του παρόντος Τιμολογίου, ενδεικτικά και όχι περιοριστικά περιλαμβάνονται τα κάτωθι:

- 1.1.1 Κάθε είδους επιβάρυνση των ενσωματωμένων υλικών από φόρους, τέλη, δασμούς, έξοδα εκτελωνισμού, ειδικούς φόρους κλπ πλην του Φ.Π.Α. Ο Ανάδοχος δεν απαλλάσσεται από τα τέλη διοδίων των κάθε είδους μεταφορικών του μέσων.

- 1.1.2 Οι δαπάνες προμηθείας των πάσης φύσεως, ενσωματωμένων και μη, κυρίων και βοηθητικών υλικών, μεταφοράς τους στις θέσεις εκτέλεσης των εργασιών, αποθήκευσης, φύλαξης, επεξεργασίας τους (αν απαιτείται) και προσέγγισής τους, με τις απαιτούμενες φορτοεκφορτώσεις, τις ασφαλίσεις των μεταφορών, τις σταλίες των μεταφορικών μέσων και τις απαιτούμενες πλάγιες μεταφορές, εκτός των ειδικών περιπτώσεων, που η μεταφορά πληρώνεται ιδιαίτερα με αντίστοιχα άρθρα του Τιμολογίου.

Ομοίως οι δαπάνες για την φορτοεκφόρτωση και μεταφορά (με την σταλία μεταφορικών μέσων) των πλεοναζόντων ή/και ακατάλληλων προϊόντων εκσκαφών και λοιπων υλικών, σε κατάλληλους χώρους απόρριψης, λαμβανομένων υπόψη των ισχυόντων Περιβαλλοντικών Ορων, σύμφωνα με την Ε.Σ.Υ.

- 1.1.3 Οι δαπάνες μισθών, ημερομισθίων, υπερωριών, υπερεργασιών, ασφαλιστικών εισφορών (στο Ι.Κ.Α., σε ασφαλιστικές εταιρείες, ή σε άλλους ημεδαπούς ή/και αλλοδαπούς ασφαλιστικούς οργανισμούς κλπ.), δώρων εορτών, επιδομάτων που καθορίζονται από τις ισχύουσες εκάστοτε Συλλογικές Συμβάσεις Εργασίας (αδείας, οικογενειακού, θέσεως, ανθυγιεινής εργασίας, εξαιρεσίμων αργιών κλπ), νυκτερινής απασχόλησης (πλην των έργων που η εκτέλεσή τους προβλέπεται κατά τις νυκτερινές ώρες και τιμολογούνται ιδιαίτερα) κλπ, του πάσης φύσεως προσωπικού (επιστημονικού, εργατοτεχνικού όλων των ειδικοτήτων, υπαλλήλων εργοταξιακών γραφείων, οδηγών και χειριστών οχημάτων και μηχανημάτων, τεχνιτών συνεργείων κλπ.) ημεδαπού ή αλλοδαπού που απασχολείται για την κατασκευή του έργου, επί τόπου ή σπουδήποτε αλλού.

- 1.1.4 Οι δαπάνες εξασφάλισης εργοταξιακών χώρων (με ενοικίαση ή αγορά), διαρρύθμισης αυτών, ανέγερσης γραφείων, εργαστηρίων και λοιπών εγκαταστάσεων του Αναδόχου, εξασφάλισης ύδρευσης, ηλεκτρικού ρεύματος, τηλεφωνικής σύνδεσης και αποχέτευσης των εργοταξιακών εγκαταστάσεων, καθώς και λοιπών απαιτούμενων ευκολιών, σύμφωνα με τους όρους δημοπράτησης.

- 1.1.5 Οι δαπάνες λειτουργίας όλων των εργοταξιακών εγκαταστάσεων και ευκολιών, απομάκρυνσης τους μετά την περαίωση του έργου, καθώς και οι δαπάνες αποκατάστασης των χώρων κατά τρόπο αποδεκτό από την Υπηρεσία και σύμφωνα με τους εγκεκριμένους Περιβαλλοντικούς Ορους.

- 1.1.6 Οι κάθε είδους δαπάνες για την εγκατάσταση, εξοπλισμό και λειτουργία εργοταξιακού εργαστηρίου, εάν προβλέπεται, την λήψη και μεταφορά των δοκιμίων και την εκτέλεση ελέγχων και δοκιμών, είτε στο εργοταξιακό εργαστήριο ή σε κρατικό ή σε ιδιωτικό της εγκρίσεως της Υπηρεσίας, σύμφωνα με τους όρους δημοπράτησης.

1.1.7 Οι δαπάνες εγκατάστασης και λειτουργίας μονάδων παραγωγής προκατα-σκευασμένων στοιχείων, εφ' όσον προβλέπονται από τους όρους δημοπράτησης, συγκροτήματων παραγωγής θραυστών υλικών (σπαστηρο-τριβείο), σκυροδέματος, ασφαλτομιγμάτων κλπ, στον εργοταξιακό χώρο ή εκτός αυτού.

Στις δαπάνες αυτές περιλαμβάνονται: η εξασφάλιση του απαιτούμενου χώρου, η κατασκευή των υποδομών, κτιριακών και λοιπών έργων των μονάδων, η εγκατάσταση του απαιτούμενου κατά περίπτωση εξοπλισμού, οι λειτουργικές δαπάνες πάσης φύσεως, οι φορτοεκφορτώσεις και μεταφορές των πρώτων υλών στην μονάδα και των παραγομένων προϊόντων μέχρι τις θέσεις ενσωμάτωσής τους στο Έργο, καθώς και η αποσυναρμολόγηση των εγκαταστάσεων μετά το πέρας των εργασιών, η καθαίρεση των υποδομών τους (βάσεις, τοιχία κλπ κατασκευές από σκυρόδεμα ή οποιοδήποτε άλλο υλικό) και αποκατάστασης του χώρου σε βαθμό αποδεκτό από την Υπηρεσία και σύμφωνα με τους ισχύοντες Περιβαλλοντικούς όρους.

Οι ως άνω όροι για την αποξήλωση των μονάδων και αποκατάσταση των χώρων έχουν εφαρμογή στις ακόλουθες περιπτώσεις:

- (α) Όταν η εγκατάσταση των μονάδων έχει γίνει σε χώρο που έχει παραχωρηθεί από το Δημόσιο
- (β) Όταν οι μονάδες έχουν ανεγερθεί μεν σε χώρους που έχει εξασφαλίσει ο Ανάδοχος, αλλά έχει δοθεί προσωρινή άδεια εγκατάστασης-λειτουργίας για τις ανάγκες του συγκεκριμένου έργου.

1.1.8 Τα πάσης φύσεως ασφάλιστρα για το προσωπικό του Έργου, τις μεταφορές, τα μεταφορικά μέσα, τα μηχανήματα έργων και τις εγκαταστάσεις, καθώς και τις λοιπές ασφαλιστικές καλύψεις όπως καθορίζονται στην Ειδική Συγγραφή Υποχρεώσεων του Έργου.

1.1.9 Οι επιβαρύνσεις από την εκτέλεση των εργασιών υπό ταυτόχρονη διεξαγωγή της κυκλοφορίας και την λήψη των απαιτούμενων προστατευτικών μέτρων, οι δαπάνες των μέτρων προστασίας των όμορων κατασκευών των χώρων εκτέλεσης των εργασιών, της πρόληψης ατυχημάτων εργαζομένων ή τρίτων, της αποφυγής βλαβών σε κινητά ή ακίνητα πράγματα τρίτων, της αποφυγής ρύπανσης ρεμάτων, ποταμών, ακτών κλπ, καθώς και οι δαπάνες των μέτρων προστασίας των έργων σε κάθε φάση της κατασκευής τους ανεξαρτήτως της εποχής του έτους (εκσκαφές, θεμελιώσεις, ικριώματα, σκυροδετήσεις κλπ) και μέχρι την οριστική παραλαβή τους.

1.1.10 Οι δαπάνες διεξαγωγής των ελέγχων ποιότητας και οι δαπάνες κατασκευής των πάσης φύσεως "δοκιμαστικών τμημάτων" (μετρήσεις, εργαστηριακοί έλεγχοι και δοκιμές, αξία υλικών, χρήση μηχανημάτων, εργασία κλπ.)

1.1.11 Οι δαπάνες διάθεσης, προσκόμισης και λειτουργίας του κυρίου και βοηθητικού μηχανικού εξοπλισμού και μέσων (π.χ. ικριωμάτων, εργαλείων) που απαιτούνται για την κατασκευή του έργου στο πλαίσιο του εγκεκριμένου χρονοδιαγράμματος, στις οποίες περιλαμβάνονται τα μισθώματα, η μεταφορά επί τόπου, η συναρμολόγηση (όταν απαιτείται), η αποθήκευση, η φύλαξη, η ασφάλιση, οι αποδοχές οδηγών, χειριστών, βοηθών και τεχνιτών, τα καύσιμα, τα λιπαντικά και λοιπά αναλώσιμα, τα ανταλλακτικά, οι επισκευές, οι μετακινήσεις στον χώρο του έργου, οι ημεραργίες για οποιαδήποτε αιτία, οι πάσης φύσεως σταλίες και καθυστερήσεις (που δεν οφείλονται σε υπαιτιότητα του Κυρίου του Έργου), η αποσυναρμολόγησή τους (εάν απαιτείται) και η απομάκρυνσή τους από το Έργο.

Περιλαμβάνονται επίσης οι πάσης φύσεως δαπάνες του εφεδρικού εξοπλισμού που διατηρείται σε ετοιμότητα για την αντιμετώπιση βλαβών ή για οποιαδήποτε άλλη αιτία.

1.1.12 Οι δαπάνες προμηθείας ή παραγωγής, φορτοεκφόρτωσης και μεταφοράς στη θέση ενσωμάτωσης και τυχόν προσωρινών αποθέσεων και επαναφορτώσεων αδρανών υλικών προέλευσης λατομείων, ορυχείων κλπ. πλην των περιπτώσεων που στα οικεία άρθρα του παρόντος Τιμολογίου αναφέρεται ρητά ότι η μεταφορά πληρώνεται ιδιαίτερα (άρθρα που επισημαίνονται με αστερίσκο [*]).

Περιλαμβάνονται οι δαπάνες πλύσεως, ανάμιξης ή εμπλουτισμού των υλικών, ώστε να ανταποκρίνονται στις προβλεπόμενες από την Μελέτη του Έργου προδιαγραφές, λαμβανομένων υπόψη των σχετικών περιβαλλοντικών όρων και των λοιπών όρων δημοπράτησης.

1.1.13 Οι επιβαρύνσεις από καθυστερήσεις, μειωμένη απόδοση και μετακινήσεις μηχανημάτων και προσωπικού που οφείλονται:

- (α) σε εμπόδια στο χώρο εκτέλεσης των εργασιών (δίκτυα Ο.Κ.Ω. κλπ.),
- (β) στην μη ολοκλήρωση των διαδικασιών απαλλοτρίωσης τμημάτων του χώρου εκτέλεσης των εργασιών (υπό την προϋπόθεση ότι παρέχεται η δυνατότητα τμηματικής εκτέλεσης των εργασιών),
- (γ) στις τυχόν ιδιαίτερες απαιτήσεις αντιμετώπισης των εμποδίων από τους αρμόδιους για αυτά φορείς (ΥΠ.ΠΟ, Δ.Ε.Η, ΔΕΥΑΧ κλπ.),
- (δ) στην ενδεχόμενη εκτέλεση των εργασιών κατά φάσεις λόγω των ως άνω εμποδίων,
- (ε) στην διενέργεια των απαιτούμενων μετρήσεων, ελέγχων και ερευνών (τοπογραφικών, εργαστηριακών, γεωτεχνικών κ.α.), καθώς και στις λοιπές υποχρεώσεις του Αναδόχου που προβλέπονται στα τεύχη δημοπράτησης, είτε τα ως άνω αποζημιώνονται ιδιαίτερα είτε είναι ανηγμένα στο ποσοστό Γ.Ε.& Ο.Ε. ή σε άλλα άρθρα του παρόντος Τιμολογίου
- (στ) στην λήψη μέτρων για την εξασφάλιση της κυκλοφορίας πεζών και οχημάτων,
- (ζ) σε προσωρινές ή μόνιμες κυκλοφοριακές ρυθμίσεις στην ευρύτερη περιοχή του έργου για οποιαδήποτε αιτία (π.χ. εορτές, εργασίες συντήρησης οδικού δικτύου και υποδομών, βλάβες σε άλλα έργα, εκτέλεση άλλων έργων κλπ.).

1.1.14 Οι δαπάνες λήψης μέτρων για την ομαλή και ασφαλή διακίνηση πεζών και οχημάτων στις θέσεις εκτέλεσης των εργασιών, όπως ενδεικτικά:

- (1) Οι δαπάνες προσωρινών γεφυρώσεων ορυγμάτων πλάτους έως 3,0 m, για την αποκατάσταση της κυκλοφορίας πεζών και οχημάτων, όταν τούτο κρίνεται απαραίτητο από την Υπηρεσία ή τις αρμόδιες Αρχές
- (2) Οι δαπάνες λήψης προστατευτικών μέτρων για την απρόσκοπτη και ασφαλή κυκλοφορία πεζών και οχημάτων στην περίμετρο των χώρων εκτέλεσης των εργασιών, όπου απαιτείται, ήτοι για την περίφραξη των ορυγμάτων και γενικά των χώρων εκτέλεσης εργασιών, την ενημέρωση του κοινού, την σήμανση του εργοταξιακού χώρου (πλην εκείνης που προκύπτει από μελέτη σήμανσης και τιμολογείται ιδιαίτερος), την προσωρινή διευθέτηση και αποκατάσταση της κυκλοφορίας κλπ. καθώς και οι δαπάνες για την απομάκρυνση των παραπάνω προσωρινών κατασκευών και σήμανσης μετά την περαίωση των εργασιών και την πλήρη αποκατάσταση της αρχικής σήμανσης.

1.1.15 Οι δαπάνες των πάσης φύσεως τοπογραφικών εργασιών (που απαιτούνται για την χάραξη των επιμέρους στοιχείων του έργου, οι δαπάνες σύνταξης μελετών εφαρμογής (για την προσαρμογή των στοιχείων της οριστικής μελέτης στο ακριβές ανάγλυφο του εδάφους, υφιστάμενες κατασκευές κ.ο.κ.), κατασκευαστικών σχεδίων και σχεδίων λεπτομερειών, καθώς οι δαπάνες σύνταξης του Προγράμματος Ποιότητας του Έργου (ΠΠΕ), του Σχεδίου Ασφάλειας και Υγείας, του Φακέλου Ασφάλειας και Υγείας του Έργου (ΣΑΥ-ΦΑΥ) και του Μητρώου Έργου και παραγωγής του αριθμού αντιτύπων αυτών που προβλέπονται στα τεύχη δημοπράτησης.

1.1.16 Οι δαπάνες αποτύπωσης τεχνικών έργων και λοιπών εγκαταστάσεων που απαντώνται στο χώρο του έργου, οι δαπάνες επαλήθευσης των στοιχείων εδάφους με τοπογραφικές μεθόδους καθώς και οι δαπάνες λήψης επιμετρητικών στοιχείων κατ' αντιπαράσταση με επρόσωπο της Υπηρεσίας και σύνταξης των πάσης φύσεως επιμετρητικών σχεδίων, πινάκων και υπολογισμών που θα υποβληθούν στην Υπηρεσία προς έλεγχο.

1.1.17 Η δαπάνη σύνταξης των αναπτυγμάτων και πινάκων οπλισμού σκυροδεμάτων (όταν αυτοί δεν περιλαμβάνονται στη μελέτη), που θα πρέπει να υποβάλλονται έγκαιρα για έλεγχο στην Υπηρεσία.

1.1.18 Οι δαπάνες ενημέρωσης των οριζοντιογραφιών της μελέτης με τα στοιχεία των εντοπιζομένων με ερευνητικές τομές ή κατά την εκτέλεση των εργασιών δικτύων Ο.Κ.Ω.

1.1.19 Οι δαπάνες των κάθε είδους αντλήσεων και διευθετήσεων για την αντιμετώπιση των επιφανειακών, υπογείων και πηγαίων νερών ώστε να προστατεύονται τόσο τα κατασκευαζόμενα όσο και τα υπάρχοντα έργα και το περιβάλλον γενικότερα, εκτός αν αναφέρεται διαφορετικά στα τεύχη δημοπράτησης.

1.1.20 Οι δαπάνες διατήρησης, κατά την περίοδο εκτέλεσης των εργασιών, του χώρου του έργου καθαρού και απαλλαγμένου από ξένα προς το έργο αντικείμενα, προϊόντα εκσκαφών κλπ. Καθώς και οι δαπάνες για την απόδοση, μετά το τέλος των εργασιών του χώρου καθαρού και ελεύθερου από οποιοδήποτε κατασκευές και εμπόδια και όπως στους εγκεκριμένους περιβαλλοντικούς όρους ορίζεται.

- 1.1.21 Οι δαπάνες που απορρέουν από δικαιώματα κατοχυρωμένων μεθόδων και ευρεσι-τεχνιών που εφαρμόζονται κατά οποιονδήποτε τρόπο για την εκτέλεση των εργασιών.
- 1.1.22 Οι δαπάνες διαμόρφωσης προσβάσεων, προσπελάσεων και δαπέδων εργασίας στα διάφορα τμήματα του έργου, και γενικά κάθε βοηθητικής κατασκευής που θα απαιτηθεί σε οποιοδήποτε στάδιο των εργασιών, καθώς και οι δαπάνες αποξήλωσης των προσωρινών κατασκευών και περιβαλλοντικής αποκατάστασης των χώρων (προσβάσεων, προσπελάσεων, δαπέδων εργασίας κ.λ.π.) εκτός εάν υπάρχει έγγραφη αποδοχή της Υπηρεσίας για την διατήρησή τους.
- 1.1.23 Οι δαπάνες για την προστασία και την εξασφάλιση της λειτουργίας των δικτύων Ο.Κ.Ω. που διασχίζουν εγκάρσια τα ορύγματα ή επηρεάζονται τοπικά από τις εκτελούμενες εργασίες, Την αποκλειστική ευθύνη για την πρόκληση ζημιών και φθορών στα δίκτυα αυτά θα φέρει, τόσο αστικά όσο και ποινικά και μέχρι περαίωσης των εργασιών, ο Ανάδοχος του Έργου.
- 1.1.24 Οι δαπάνες πρόληψης και αποκατάστασης κάθε είδους ζημιάς καθώς και οι αποζημιώσεις για κάθε είδους βλάβη ή μη συνήθη φθορά επί υφισταμένων κατασκευών κατά την εκτέλεση των εργασιών ή την διακίνηση του εξοπλισμού του Αναδόχου (που οφείλονται σε αμέλεια, απρονοησία, μη τήρηση των συμβατικών όρων, των υποδείξεων της Υπηρεσίας, των ισχυουσών διατάξεων και γενικότερα σε υπαιτιότητα του Αναδόχου.
- 1.1.25 Οι δαπάνες διάθεσης γραφείων και λοιπών ευκολιών στην Επιβλέπουσα Υπηρεσία, σύμφωνα με όσα αναφέρονται στην Ε.Σ.Υ και στους λοιπούς όρους δημοπράτησης.
- 1.1.26 Οι πάσης φύσεως δαπάνες για τις εργοταξιακές οδούς που απαιτούνται για την ασφαλή διακίνηση εξοπλισμού και υλικών κατασκευής του Έργου (κατασκευή των οδών ή βελτίωση υπαρχουσών, σήμανση, συντήρηση, περιβαλλοντική αποκατάσταση μετά την ολοκλήρωση των εργασιών κατασκευής του Έργου), καθώς και οι δαπάνες τελικής διαμόρφωσης των χώρων χώρων απόθεσης των πλεοναζόντων ή ακαταλλήλων προϊόντων εκσκαφών μετά την περαίωση των εργασιών, σύμφωνα με τους περιβαλλοντικούς όρους και τους όρους δημοπράτησης.
- 1.1.27 Οι δαπάνες λήψης μέτρων για την προστασία του περιβάλλοντος, από την εγκατάσταση του Αναδόχου στο Έργο μέχρι και την παραλαβή του Έργου, όπως αυτά καθορίζονται στις σχετικές μελέτες και τους περιβαλλοντικούς όρους, εκτός αν προβλέπεται ιδιαίτερη πληρωμή προς τούτο στα τεύχη δημοπράτησης.
- 1.1.28 Οι δαπάνες δημοσίευσης της διακήρυξης και κατάρτισης του συμφωνητικού και γενικά όλες οι υπόλοιπες ειδικές δαπάνες που βαρύνουν τον Ανάδοχο, όπως αυτές αναφέρονται στους υπόλοιπους όρους δημοπράτησης του Έργου.
- 1.1.29 Οι δαπάνες λήψης μέτρων για την εξασφάλιση της συνεχούς και απρόσκοπτης λειτουργίας των υπαρχόντων στην περιοχή του Έργου δικτύων (δίκτυα ύδρευσης, άρδευσης, αποχέτευσης και αποστράγγισης, τάφροι, διώρυγες, υδατορέματα κλπ), τα οποία επηρεάζονται από την εκτέλεση των εργασιών.
- 1.1.30 Οι δαπάνες συντήρησης του έργου μέχρι την οριστική του παραλαβή.
- 1.2 Οι τιμές μονάδας του παρόντος Τιμολογίου προσαυξάνονται κατά το ποσοστό Γενικών Εξόδων (Γ.Ε.) και Οφέλους (Ο.Ε.) του Αναδόχου, στο οποίο περιλαμβάνονται τα πάσης φύσεως βάρη, κρατήσεις ή υποχρεώσεις αυτού, όπως δαπάνες διοίκησης και επίβλεψης του Έργου, σήμανσης εργοταξίων, φόρων, δασμών, ασφαλιστρών, τόκων κεφαλαίων κίνησης, προμηθειών εγγυητικών επιστολών, διοικητικών εξόδων, εξόδων λειτουργίας γραφείων κ.λ.π. και γενικά τα επισφαλή έξοδα πάσης φύσεως καθώς και το προσδοκώμενο κέρδος από την εκτέλεση των εργασιών.
- Το ως άνω ποσοστό Γ.Ε. & Ο.Ε., ανέρχεται σε δέκα οκτώ τοις εκατό (18%) ή είκοσι οκτώ τοις εκατό (28%) του προϋπολογισμού των εργασιών, όπως αυτός προκύπτει βάσει των τιμών του Τιμολογίου Προσφοράς του αναδόχου, σύμφωνα με τις κείμενες διατάξεις.
- 1.3 Ο Φόρος Προστιθέμενης Αξίας (Φ.Π.Α) επί των λογαριασμών του Αναδόχου βαρύνει τον Κύριο του Έργου.
- 1.4 Εάν προκύψει ανάγκη εκτέλεσης εργασιών που παρουσιάζουν διαφορετικά χαρακτηριστικά έναντι παρεμφερών προς αυτές εργασιών που περιλαμβάνονται στο παρόν Τιμολόγιο, αποδεκτά σύμφωνα με τους όρους δημοπράτησης, ή εργασιών που επιμετρώνται διαφορετικά,

οι εργασίες αυτές είναι δυνατόν να αναχθούν σε άρθρα του παρόντος Τιμολογίου με αναγωγή των μεγεθών τους σύμφωνα με το ακόλουθο παράδειγμα:

Σωληνώσεις δικτύων άρδευσης από σωλήνες πολυαιθυλενίου, PVC κλπ

Για ονομαστική διάμετρο D_N χρησιμοποιούμενου σωλήνα διαφορετική από τις αναφερόμενες στα υποάρθρα των αντιστοιχών άρθρων του παρόντος Τιμολογίου και για αντίστοιχο υλικό κατασκευής, κατηγορία αντοχής και μέθοδο προστασίας, θα γίνεται αναγωγή του μήκους του χρησιμοποιούμενου σε μήκος σωλήνα της αμέσως μικρότερης στο παρόν Τιμολόγιο ονομαστικής διαμέτρου, με βάση το λόγο:

$$D_N / D_M$$

όπου D_N : Ονομαστική διάμετρος του χρησιμοποιούμενου σωλήνα
 D_M : Η αμέσως μικρότερη διάμετρος σωλήνα που περιλαμβάνεται στο παρόν Τιμολόγιο.

Αν δεν υπάρχει μικρότερη διάμετρος ως D_M θα χρησιμοποιείται η αμέσως μεγαλύτερη υπάρχουσα διάμετρος.

Παρεμφερής πρακτική μπορεί να έχει εφαρμογή και σε άλλες περιπτώσεις άρθρων του παρόντος Τιμολογίου

Οι τιμές μονάδος του παρόντος Τιμολογίου που φέρουν την σήμανση [*] παραπλεύρως της αναγραφόμενης τιμής σε ΕΥΡΩ δεν συμπεριλαμβάνουν την δαπάνη της καθαρής μεταφοράς των, κατά περίπτωση, υλικών ή προϊόντων.

Η Δημοπρατούσα Αρχή θα προσθέτει στις τιμές αυτές την δαπάνη του μεταφορικού έργου, με βάση τα στοιχεία της μελέτης και τις συνθήκες εκτέλεσης του έργου.

Για τον προσδιορισμό της ως άνω δαπάνης του μεταφορικού έργου καθορίζονται οι ακόλουθες τιμές μονάδας σε €/m³.km

Σε αστικές περιοχές	
- απόσταση < 5 km	0,28
- απόσταση ≥ 5 km	0,21
Εκτός πόλεως	
• οδοί καλής βατότητας	
- απόσταση < 5 km	0,20
- απόσταση ≥ 5 km	0,19
• οδοί κακής βατότητας	
- απόσταση < 5 km	0,25
- απόσταση ≥ 5 km	0,21
• εργοταξιακές οδοί	
- απόσταση < 3 km	0,22
- απόσταση ≥ 3 km	0,20
Πρόσθετη τιμή για παρατεταμένη αναμονή φορτοεκφόρτωσης (ασφαλτικά – εκσκαφές θεμελίων και χανδάκων –μικρής κλίμακας εκσκαφές)	0,03

Οι τιμές αυτές έχουν εφαρμογή στον προσδιορισμό της τιμής του αστερίσκου [*] των άρθρων του παρόντος τιμολογίου των οποίων οι εργασίες επιμετρώνται σε κυβικά μέτρα (m³), κατά τον τρόπο που καθορίζεται σε έκαστο άρθρο.

Σε καμία περίπτωση δεν εφαρμόζεται συντελεστής επιπλήσματος ή οποιαδήποτε άλλη προσαύξηση και ο υπολογισμός γίνεται με βάση τα επιμετρούμενα m³ κάθε εργασίας, όπως καθορίζεται στο αντίστοιχο άρθρο.

Η δαπάνη του μεταφορικού έργου, όπως προσδιορίζεται στο παρόν τιμολόγιο (NET ΟΔΟ), προστίθεται στην τιμή βάσεως των άρθρων που επισημαίνονται με [*], και αναθεωρείται με βάση τον εκάστοτε καθοριζόμενο κωδικό αναθεώρησης (δεν προβλέπεται άλλη, ιδιαίτερη αναθεώρηση του μεταφορικού έργου).

Τιμολόγιο Μελέτης

Ημερομηνία : 20/5/2015

A.T: 001

NET ΟΙΚ-A 20.2

Χωματοουργικές εργασίες κτιριακών έργων. Γενικές εκσκαφές σε έδαφος γαιώδες-ημιβραχώδες για την δημιουργία υπογείων κλπ χώρων.

Κωδ. αναθεώρησης : ΟΙΚ 2112 100,00%

Γενικές εκσκαφές σε έδαφος γαιώδες-ημιβραχώδες με χρήση μηχανικών μέσων για την δημιουργία υπογείων κλπ χώρων, σύμφωνα με την μελέτη του έργου και την ΕΤΕΠ 02-03-00-00 "Γενικές εκσκαφές κτιριακών έργων", ελαχίστης πλευράς κάτοψης άνω των 3,00 m και συγχρόνως ολικής επιφάνειας κάτοψης μεγαλύτερας των 12,00 m², σε βάθος μέχρι 2,00 m από την προσπελάσιμη από τροχοφόρα στάθμη του εκσκαπτομένου χώρου, εν ξηρώ ή εντός ύδατος βάθους έως 0,30 m, του οποίου η στάθμη, είτε ηρεμεί είτε υποβιβάζεται με εφ' άπαξ ή συνεχή άντληση (η οποία πληρώνεται ιδιαίτερα), με την μόρφωση των παρειών ή πρανών και του πυθμένα, τις τυχόν απαιτούμενες σποραδικές αντιστηρίξεις των παρειών και την συσσώρευση των προϊόντων εκσκαφής σε μέση απόσταση έως 30 m.

Τιμή ανά κυβικό μέτρο (m³) επί ορύγματος, με την μεταφορά των προϊόντων εκσκαφών σε οποιαδήποτε απόσταση. Επιμέτρηση με λήψη διατομών προ και μετά την εκσκαφή.

(1 m³) Κυβικό μέτρο

ΕΥΡΩ (Ολογράφως) : ΠΕΝΤΕ ΚΑΙ ΕΙΚΟΣΙ ΛΕΠΤΑ

(Αριθμητικώς) : 5,20 € ["] (2,8+2,4)

A.T: 002

NET ΟΙΚ-A 20.5.1

Χωματοουργικές εργασίες κτιριακών έργων. Εκσκαφή θεμελίων και τάφρων με χρήση μηχανικών μέσων σε εδάφη γαιώδη-ημιβραχώδη

Κωδ. αναθεώρησης : ΟΙΚ 2124 100,00%

Εκσκαφή θεμελίων και τάφρων με χρήση μηχανικών μέσων, πλάτους βάσεως έως 3,00 m ή μεγαλύτερου των 3,00 m αλλά επιφάνειας βάσεως έως 12,00 m², σε βάθος μέχρι 2,00 m από το χαμηλότερο χείλος της διατομής εκσκαφής, εν ξηρώ ή εντός ύδατος βάθους έως 0,30m, του οποίου η στάθμη, είτε ηρεμεί είτε υποβιβάζεται με εφ' άπαξ ή συνεχή άντληση (η οποία πληρώνεται ιδιαίτερα), με την αναπέταση των προϊόντων, την μόρφωση των παρειών και του πυθμένα και την τυχόν αναγκαία σποραδική αντιστήριξη των παρειών, σύμφωνα με την μελέτη του έργου και την ΕΤΕΠ 02-04-00-00 "Εκσκαφές θεμελίων τεχνικών έργων"

Τιμή ανά κυβικό μέτρο (m³) επί ορύγματος, με την μεταφορά των προϊόντων εκσκαφών σε οποιαδήποτε απόσταση. Επιμέτρηση με λήψη διατομών προ και μετά την εκσκαφή.

(1 m³) Κυβικό μέτρο

ΕΥΡΩ (Ολογράφως) : ΕΞΙ ΚΑΙ ΕΝΕΝΗΝΤΑ ΛΕΠΤΑ

(Αριθμητικώς) : 6,90 € ["] (4,5+2,4)

A.T: 003

NET ΟΙΚ-A 20.30

Χωματουργικές εργασίες κτιριακών έργων. Φορτοεκφόρτωση προϊόντων εκσκαφών με μηχανικά μέσα.

Κωδ. αναθεώρησης : ΟΙΚ 2171 100,00%

Φορτοεκφόρτωση με μηχανικά μέσα επί αυτοκινήτου προς μεταφορά πάσης φύσεως προϊόντων εκσκαφών, εκβραχισμών και κατεδαφίσεων, με την σταλία του αυτοκινήτου.

Τιμή ανά κυβικό μέτρο (m³) σε όγκο ορύγματος.

(1 m3) Κυβικό μέτρο

ΕΥΡΩ (Ολογράφως) : ΕΝΕΝΗΝΤΑ ΛΕΠΤΑ

(Αριθμητικώς) : 0,90 €

A.T: 004

NET ΟΙΚ-A 22.10.1

Καθαιρέσεις. Καθαίρεση μεμονωμένων στοιχείων κατασκευών από άοπλο σκυρόδεμα. Με εφαρμογή συνήθων μεθόδων καθαίρεσης

Κωδ. αναθεώρησης : ΟΙΚ 2226 100,00%

Καθαίρεση και τεμαχισμός μεμονωμένων στοιχείων άοπλου σκυροδέματος παντός είδους, σε οποιαδήποτε στάθμη από το δάπεδο εργασίας. Συμπεριλαμβάνονται οι δαπάνες του πάσης φύσεως απαιτούμενου εξοπλισμού και εργαλείων, των ικριωμάτων και προσωρινών αντιστηρίξεων και η συσσώρευση των προϊόντων, ο τεμαχισμός των ευμεγέθων στοιχείων σκυροδέματος και η μεταφορά τους στις θέσεις φόρτωσης, σύμφωνα με την μελέτη και την ΕΤΕΠ 15-02-01-01 "Καθαιρέσεις στοιχείων οπλισμένου σκυροδέματος με μηχανικά μέσα".

Τιμή ανά κυβικό μέτρο (m³) πραγματικού όγκου προ της καθαίρεσεως

(1 m3) Κυβικό μέτρο

ΕΥΡΩ (Ολογράφως) : ΤΡΙΑΝΤΑ ΚΑΙ ΣΑΡΑΝΤΑ ΛΕΠΤΑ

(Αριθμητικώς) : 30,40 € [°] (28+2,4)

A.T: 005

NET ΟΙΚ-A 22.15.1

Καθαιρέσεις. Καθαίρεση μεμονωμένων στοιχείων κατασκευών από οπλισμένο σκυρόδεμα. Με εφαρμογή συνήθων μεθόδων καθαίρεσης

Κωδ. αναθεώρησης : ΟΙΚ 2226 100,00%

Καθαίρεση και τεμαχισμός μεμονωμένων στοιχείων κατασκευών από οπλισμένο σκυρόδεμα, πλην δαπέδων.

Συμπεριλαμβάνονται οι δαπάνες του πάσης φύσεως απαιτούμενου εξοπλισμού και εργαλείων, των ικριωμάτων και προσωρινών αντιστηρίξεων και η συσσώρευση των προϊόντων ο τεμαχισμός των ευμεγέθων στοιχείων σκυροδέματος και η μεταφορά τους στις θέσεις φόρτωσης, σύμφωνα με την μελέτη και την ΕΤΕΠ 15-02-01-01 "Καθαιρέσεις στοιχείων οπλισμένου σκυροδέματος με μηχανικά μέσα".

Τιμή ανά κυβικό μέτρο (m³) πραγματικού όγκου προ της καθαίρεσεως

(1 m3) Κυβικό μέτρο

ΕΥΡΩ (Ολογράφως) : ΠΕΝΗΝΤΑ ΟΚΤΩ ΚΑΙ ΣΑΡΑΝΤΑ ΛΕΠΤΑ

(Αριθμητικώς) : 58,40 € [°] (56+2,4)

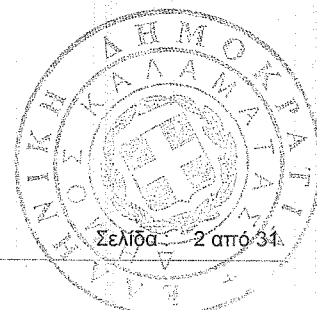

A.T: 006

NET ΟΔΟ-ΜΕ Δ-1 Τομή οδοστρώματος με ασφαλτοκόπτη.

Κωδ. αναθεώρησης : ΟΙΚ 2269.A 100,00%

Τομή οδοστρώματος από ασφαλτοσκυρόδεμα ή άοπλο σκυρόδεμα άοπλο, οποιουδήποτε πάχους, με χρήση ασφαλτοκόπτη, ώστε να αποκλείονται αποξηλώσεις έξω από τα προβλεπόμενα όρια της κοπής και να προφυλάσσεται το παραμένον οδόστρωμα από φθορές κατά τη διάρκεια των εργασιών.

Η αποξήλωση του αποκοπτομένου τμήματος και η απομάκρυνση των προϊόντων καθαίρεσης, τιμολογούνται ως "Εκσκαφή σε έδαφος γαιώδες-ημιβραχώδες"

Τιμή ανά τρέχον μέτρο τομής οδοστρώματος με ασφαλτοκόπτη.

(1 m) Μέτρο

ΕΥΡΩ (Ολογράφως) : ΕΝΑ

(Αριθμητικώς) : 1,00 €

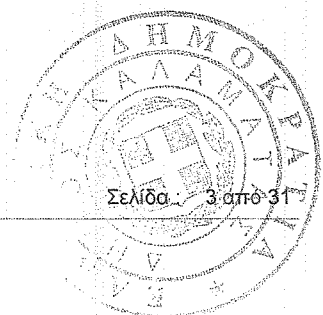

A.T: 007

NET ΟΙΚ-Α 32.1.3

Κατασκευές από σκυρόδεμα. Προμήθεια, μεταφορά επί τόπου, διάστρωση και συμπύκνωση σκυροδέματος με χρήση αντλίας ή πυργογερανού. Για κατασκευές από σκυρόδεμα κατηγορίας C12/15

Κωδ. αναθεώρησης : ΟΙΚ 3213 100,00%

Παραγωγή ή προμήθεια και μεταφορά επί τόπου του έργου σκυροδέματος οποιασδήποτε κατηγορίας ή ποιότητας, σύμφωνα με τις διατάξεις του Κανονισμού Τεχνολογίας Σκυροδέματος (ΚΤΣ), με την διάστρωση με χρήση αντλίας σκυροδέματος ή πυργογερανού και την συμπύκνωση αυτού επί των καλουπιών ή/και λοιπών επιφανειών υποδοχής σκυροδέματος, χωρίς την δαπάνη κατασκευής των καλουπιών, σύμφωνα με την μελέτη του έργου, και τις ΕΤΕΠ:

01-01-01-00 "Παραγωγή και μεταφορά σκυροδέματος",
01-01-02-00 "Διάστρωση σκυροδέματος",
01-01-03-00 "Συντήρηση σκυροδέματος",
01-01-04-00 "Εργοταξιακά συγκροτήματα παραγωγής σκυροδέματος",
01-01-05-00 "Δονητική συμπύκνωση σκυροδέματος",
01-01-07-00 "Σκυροδετήσεις ογκωδών κατασκευών".

Επισημαίνεται ότι απαγορεύεται αυστηρά η προσθήκη νερού στο σκυρόδεμα επί τόπου του έργου. Επίσης απαγορεύεται η χρήση του σκυροδέματος μετά την παρέλευση 90 λεπτών από την ανάμιξη, εκτός εάν εφαρμοσθούν επιβραδυντικά πρόσθετα με βάση ειδική μελέτη συνθέσεως.

Στην τιμή περιλαμβάνονται:

α. Η προμήθεια, η μεταφορά από οποιαδήποτε απόσταση στη θέση εκτέλεσης του έργου, του σκυροδέματος εφόσον πρόκειται για εργοστασιακό σκυρόδεμα ή η προμήθεια, φορτοεκφόρτωση όλων των απαιτούμενων υλικών (αδρανών, τσιμεντών, νερού) για την παρασκευή του σκυροδέματος, εφόσον το σκυρόδεμα παρασκευάζεται στο εργοτάξιο (εργοταξιακό σκυρόδεμα), οι σταλίες των αυτοκινήτων μεταφοράς αδρανών υλικών και σκυροδέματος, η παρασκευή ή το μίγματος και η μεταφορά του σκυροδέματος στο εργοτάξιο προς διάστρωση.

Επισημαίνεται ότι στην τιμή ανά κατηγορία σκυροδέματος συμπεριλαμβάνεται η δαπάνη της εκάστοτε απαιτούμενης ποσότητας τσιμεντού για την επίτευξη των προβλεπόμενων χαρακτηριστικών (αντοχής, εργασίμου κλπ) υπό την εφαρμοζόμενη κοκκομετρική διαβάθμιση των αδρανών κατά περίπτωση. Σε ουδεμία περίπτωση επιμετράται ιδιαίτερα η ενσωματούμενη ποσότητα τσιμεντού στο σκυρόδεμα.

Η απαιτούμενη κοκκομετρική διαβάθμιση των αδρανών και η περιεκτικότητα σε τσιμέντο για την επίτευξη της ζητούμενης χαρακτηριστικής αντοχής του σκυροδέματος καθορίζεται εργαστηριακά με δαπάνη του Αναδόχου.

β. Τα πάσης φύσεως πρόσθετα (πλήν ρευστοποιητικών και επιβραδυντικών πηξέως) που προβλέπονται από την εγκεκριμένη, κατά περίπτωση, μελέτη συνθέσεως, επιμετρώνται και πληρώνονται ιδιαίτερω.

γ. Η δαπάνη χρήσεως δονητών μάζας ή/και επιφανείας και η διαμόρφωση της άνω στάθμης των σκυροδοτούμενων στοιχείων (τελικής ή προσωρινής), σύμφωνα με τα καθοριζόμενα στην μελέτη του έργου αναφορικά με την ποιότητα και τις ανοχές του τελειώματος.

δ. Συμπεριλαμβάνεται επίσης ανηγμένη η δαπάνη σταλίας των οχημάτων μεταφοράς του σκυροδέματος (βαρέλας), η δαπάνη μετάβασης επί τόπου, στησίματος και επιστροφής της πρέσας σκυροδέματος και η περισυλλογή, φόρτωση και απομάκρυνση τυχόν υπερχειλίσεων σκυροδέματος από την θέση σκυροδέτησης.

ε. Δεν συμπεριλαμβάνεται η πρόσθετη επεξεργασία διαμόρφωσης δαπέδων ειδικών απαιτήσεων (λ.χ. βιομηχανικό δάπεδο).

Οι τιμές έχουν εφαρμογή σε πάσης φύσεως κατασκευές από σκυρόδεμα, εκτός από κελύφη, ασίδες και τρούλους.

Επιμέτρηση ανά κυβικό μέτρο κατασκευασθέντος στοιχείου από σκυρόδεμα, σύμφωνα με τις προβλεπόμενες από την μελέτη διαστάσεις

Τιμή ανά κυβικό μέτρο (m³).

(1 m³) Κυβικό μέτρο

ΕΥΡΩ (Ολογράφως) : **ΟΓΔΟΝΤΑ ΤΕΣΣΕΡΑ**

(Αριθμητικώς) : **84,00 €**

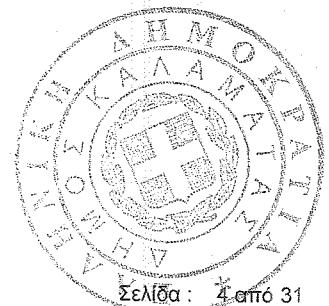

Κατασκευές από σκυρόδεμα. Προμήθεια, μεταφορά επί τόπου, διάστρωση και συμπίκνωση σκυροδέματος με χρήση αντλίας ή πυργογερανού. Για κατασκευές από σκυρόδεμα κατηγορίας C16/20

Κωδ. αναθεώρησης : ΟΙΚ 3214 100,00%

Παραγωγή ή προμήθεια και μεταφορά επί τόπου του έργου σκυροδέματος οποιασδήποτε κατηγορίας ή ποιότητας, σύμφωνα με τις διατάξεις του Κανονισμού Τεχνολογίας Σκυροδέματος (ΚΤΣ), με την διάστρωση με χρήση αντλίας σκυροδέματος ή πυργογερανού και την συμπίκνωση αυτού επί των καλουπιών ή/και λοιπών επιφανειών υποδοχής σκυροδέματος, χωρίς την δαπάνη κατασκευής των καλουπιών, σύμφωνα με την μελέτη του έργου, και τις ΕΤΕΠ:

01-01-01-00 "Παραγωγή και μεταφορά σκυροδέματος",
 01-01-02-00 "Διάστρωση σκυροδέματος",
 01-01-03-00 "Συντήρηση σκυροδέματος",
 01-01-04-00 "Εργοταξιακά συγκροτήματα παραγωγής σκυροδέματος",
 01-01-05-00 "Δονητική συμπίκνωση σκυροδέματος",
 01-01-07-00 "Σκυροδετήσεις ογκωδών κατασκευών".

Επισημαίνεται ότι απαγορεύεται αυστηρά η προσθήκη νερού στο σκυρόδεμα επί τόπου του έργου. Επίσης απαγορεύεται η χρήση του σκυροδέματος μετά την παρέλευση 90 λεπτών από την ανάμιξη, εκτός εάν εφαρμοσθούν επιβραδυντικά πρόσθετα με βάση ειδική μελέτη συνθέσεως.

Στην τιμή περιλαμβάνονται:

α. Η προμήθεια, η μεταφορά από οποιαδήποτε απόσταση στη θέση εκτέλεσης του έργου, του σκυροδέματος εφόσον πρόκειται για εργοστασιακό σκυρόδεμα ή η προμήθεια, φορτοεκφόρτωση όλων των απαιτούμενων υλικών (αδρανών, τσιμέντων, νερού) για την παρασκευή του σκυροδέματος, εφόσον το σκυρόδεμα παρασκευάζεται στο εργοτάξιο (εργοταξιακό σκυρόδεμα), οι σταλίες των αυτοκινήτων μεταφοράς αδρανών υλικών και σκυροδέματος, η παρασκευή το μίγματος και η μεταφορά του σκυροδέματος στο εργοτάξιο προς διάστρωση.

Επισημαίνεται ότι στην τιμή ανά κατηγορία σκυροδέματος συμπεριλαμβάνεται η δαπάνη της εκάστοτε απαιτούμενης ποσότητας τσιμέντου για την επίτευξη των προβλεπόμενων χαρακτηριστικών (αντοχής, εργασιμότητας κλπ) υπό την εφαρμοζόμενη κοκκομετρική διαβάθμιση των αδρανών κατά περίπτωση. Σε ουδεμία περίπτωση επιμετράται ιδιαίτερα η ενσωματούμενη ποσότητα τσιμέντου στο σκυρόδεμα.

Η απαιτούμενη κοκκομετρική διαβάθμιση των αδρανών και η περιεκτικότητα σε τσιμέντο για την επίτευξη της ζητούμενης χαρακτηριστικής αντοχής του σκυροδέματος καθορίζεται εργαστηριακά με δαπάνη του Αναδόχου.

β. Τα πάσης φύσεως πρόσθετα (πλήν ρευστοποιητικών και επιβραδυντικών πηξέως) που προβλέπονται από την εγκεκριμένη, κατά περίπτωση, μελέτη συνθέσεως, επιμετρώνται και πληρώνονται ιδιαίτερω.

γ. Η δαπάνη χρήσεως δονητών μάζας ή/και επιφανείας και η διαμόρφωση της άνω στάθμης των σκυροδοτούμενων στοιχείων (τελικής ή προσωρινής), σύμφωνα με τα καθοριζόμενα στην μελέτη του έργου αναφορικά με την ποιότητα και τις ανοχές του τελειώματος.

δ. Συμπεριλαμβάνεται επίσης ανηγμένη η δαπάνη σταλίας των οχημάτων μεταφοράς του σκυροδέματος (βαρέλας), η δαπάνη μετάβασης επί τόπου, στησίματος και επιστροφής της πρέσσας σκυροδέματος και η περισυλλογή, φόρτωση και απομάκρυνση τυχόν υπερχειλίσεων σκυροδέματος από την θέση σκυροδέτησης.

ε. Δεν συμπεριλαμβάνεται η πρόσθετη επεξεργασία διαμόρφωσης δαπέδων ειδικών απαιτήσεων (λ.χ. βιομηχανικό δάπεδο).

Οι τιμές έχουν εφαρμογή σε πάσης φύσεως κατασκευές από σκυρόδεμα, εκτός από κελύφη, αψίδες και τρούλους.

Επιμέτρηση ανά κυβικό μέτρο κατασκευασθέντος στοιχείου από σκυρόδεμα, σύμφωνα με τις προβλεπόμενες από την μελέτη διαστάσεις

Τιμή ανά κυβικό μέτρο (m³).

(1 m³) Κυβικό μέτρο

ΕΥΡΩ (Ολογράφως) : ΕΝΕΝΗΝΤΑ

(Αριθμητικώς) : 90,00 €

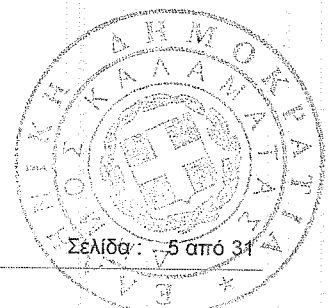

A.T: 009

NET ΟΙΚ-A 31.2.1 Χαλικοδέματα - Γαρμπιλοδέματα. Γαρμπιλοδέματα. Για γαρμπιλόδεμα των 200 kg τσιμέντου ανά m³

Κωδ. αναθεώρησης : ΟΙΚ 3207 100,00%

Γαρμπιλόδεμα με λιθοσύντριμμα (γαρμπίλι) διαστάσεων 0, 4 έως 1 cm, παντός είδους τμημάτων έργου, σε στρώσεις μέσου πάχους άνω των 4 και μέχρι 7 cm, σε οποιοδήποτε ύψος ή βάθος από την επιφάνεια του εδάφους, σύμφωνα με την μελέτη και την ΕΤΕΠ 01-01-01-00 "Παραγωγή και μεταφορά σκυροδέματος".

Συμπεριλαμβάνεται η προμήθεια των υλικών επί τόπου του έργου, η ανάμιξη (χειρονακτικά ή με αναμικτήρα σκυροδέματος), η διάστρωση στις προβλεπόμενες από την μελέτη θέσεις, η συμπύκνωση και η διαμόρφωση της άνω στάθμης,

Τιμή ανά κυβικό μέτρο (m³).

(1 m³) Κυβικό μέτρο

ΕΥΡΩ (Ολογράφως) : ΕΒΔΟΜΗΝΤΑ ΤΡΙΑ

(Αριθμητικώς) : 73,00 €

A.T: 010

NET ΟΙΚ-A 38.1 Ξυλότυποι -Οπλισμοί. Ξυλότυποι χυτών τοίχων.

Κωδ. αναθεώρησης : ΟΙΚ 3801 100,00%

Ξυλότυποι χυτών τοίχων εσωτερικοί και εξωτερικοί σε οποιαδήποτε στάθμη από το έδαφος, σε ύψος από το δάπεδο εργασίας μέχρι 4,00 m, σύμφωνα με την μελέτη και την ΕΤΕΠ 01-04-00-00 "Καλούπια κατασκευών από σκυρόδεμα (τύποι)".

Οι διαστάσεις των στοιχείων των ικριωμάτων, σανιδωμάτων, μεταλλικών πλαισίων κλπ στοιχείων του καλουπιού και του ικριώματος θα είναι τέτοιας αντοχής ώστε να μπορούν να παραλαμβάνουν όλα τα επενεργούντα κατά την κατασκευή φορτία χωρίς παραμορφώσεις ή υποχωρήσεις.

Στην τιμή συμπεριλαμβάνεται η φθορά και απομείωση των χρησιμοποιούμενων υλικών, η εργασία ανέγερσης- συναρμολόγησης και η εργασία αποξήλωσης του καλουπιού και απομάκρυνσης όλων των υλικών που χρησιμοποιήθηκαν για την διαμόρφωσή του,

Τιμή ανά τετραγωνικό μέτρο (m²) επιφανείας σε επαφή με το σκυρόδεμα.

(1 m²) Τετραγωνικό μέτρο

ΕΥΡΩ (Ολογράφως) : ΔΕΚΑ ΤΡΙΑ ΚΑΙ ΠΕΝΗΝΤΑ ΛΕΠΤΑ

(Αριθμητικώς) : 13,50 €

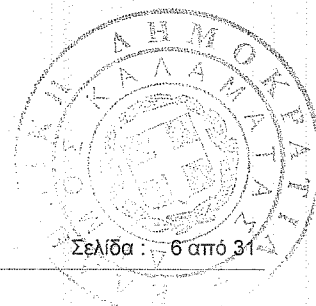

A.T: 011

NET ΟΙΚ-Α 38.13

Ξυλότυποι -Οπλισμοί. Ξυλότυποι εμφανών σκυροδεμάτων.

Κωδ. αναθεώρησης : ΟΙΚ 3841 100,00%

Ξυλότυποι επιπέδων, καμπύλων ή κεκλιμένων εμφανών επιφανειών σκυροδεμάτων, με κόντρα πλακέ τύπου ΒΕΤΟFORM ή πλανισμένες σανίδες σε αρίστη κατάσταση (καινούργιες ξυλεία ή ξυεία με λιγώτερες από πέντε χρήσεις), για την επίτευξη του προβλεπόμενου επιφανειακού τελειώματος, σύμφωνα με την μελέτη και την ΕΤΕΠ 01-05-00-00 "Καλούπια εμφανούς (ανεπένδυτου) έγχυτου σκυροδέματος".

Συμπεριλαμβάνεται η επτάλειψη των ξυλοτύπων με κατάλληλο αντικολλητικό υλικό, η τοποθέτηση πλαστικών παρεμβλημάτων στα δεσμάτα του ξυλότυπου και η υδατο-στεγής σφράγιση των αρμών του ξυλότυπου.,

Το παρόν άρθρο αποκλείει την ταυτόχρομη εφαρμογή του άρθρου ΟΙΚ 38.10 "Πρόσθετη τιμή επεξεργασίας σανιδώματος ξυλοτύπων"

Τιμή ανά τετραγωνικό μέτρο (m²) ανεπτυγμένης επιφανείας.

(1 m²) Τετραγωνικό μέτρο

ΕΥΡΩ (Ολογράφως) : ΕΙΚΟΣΙ ΚΑΙ ΕΙΚΟΣΙ ΠΕΝΤΕ ΛΕΠΤΑ

(Αριθμητικώς) : 20,25 €

A.T: 012

NET ΟΙΚ-Α 38.18

Ξυλότυποι -Οπλισμοί. Διαμόρφωση εγκοπών και εσοχών σε επιφάνειες από σκυρόδεμα.

Κωδ. αναθεώρησης : ΟΙΚ 3816 100,00%

Διαμόρφωση φαλτσογωνιών, εγκοπών, σκοπιών, σε επιφάνειες στοιχείων από σκυρόδεμα, σύμφωνα με την αρχιτεκτονική μελέτη και την ΕΤΕΠ 01-05-00-00 "Καλούπια εμφανούς (ανεπένδυτου) έγχυτου σκυροδέματος", με χρήση ξύλινων ή πλαστικών πηχίσκων διατομής έως 75x75 mm, οι οποίοι στερεώνονται στους ξυλοτύπους. Περιλαμβάνεται η αποκατάσταση τοπικών φθορών που είναι δυνατόν να προκληθούν κατά την αφαίρεση του ξυλοτύπου, με χρήση τσιμεντοκονίας ή επισκευαστικού κονιάματος κατά ΕΛΟΤ EN 1504-3,

Τιμή ανά τρέχον μέτρο (m)

(1 m) Μέτρο

ΕΥΡΩ (Ολογράφως) : ΔΥΟ ΚΑΙ ΟΓΔΟΝΤΑ ΛΕΠΤΑ

(Αριθμητικώς) : 2,80 €

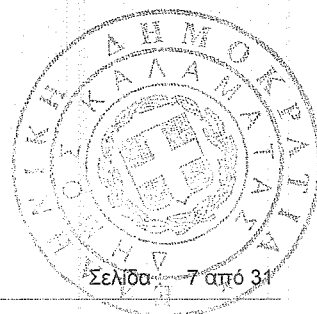

A.T: 013

NET ΟΙΚ-Α 38.20.2

Ξυλότυποι -Οπλισμοί. Χαλύβδινοι οπλισμοί σκυροδέματος. Χαλύβδινοι οπλισμοί κατηγορίας B500C (S500s)

Κωδ. αναθεώρησης : ΟΙΚ 3873 100,00%

Προμήθεια και μεταφορά επί τόπου του έργου χάλυβα οπλισμού σκυροδέματος, μορφής διατομών, κατηγορίας (χάλυβας B500A, B500C και δομικά πλέγματα) και διαμόρφωσης σύμφωνα με την μελέτη, προσέγγιση στην θέση ενσωμάτωσης με οποιοδήποτε μέσον και τοποθέτησή του σύμφωνα με τα σχέδια οπλισμού. Εκτέλεση εργασιών σύμφωνα με την ΕΤΕΠ 01-02-01-00 "Χαλύβδινος οπλισμός σκυροδεμάτων"

Η τοποθέτηση του σιδηροοπλισμού θα γίνεται μόνον μετά την παραλαβή του ξυλοτύπου ή της επιφανείας έδρασης του σκυροδέματος (π.χ. υπόστρωμα οπλισμένων δαπέδων κλπ).

Ο χάλυβας οπλισμού σκυροδεμάτων επιμετράται σε χιλιόγραμμα βάσει αναλυτικών Πινάκων Οπλισμού. Εάν οι πίνακες αυτοί δεν συμπεριλαμβάνονται στην εγκεκριμένη μελέτη του έργου θα συντάσσονται με μέριμνα του Αναδόχου και θα υποβάλλονται στην Υπηρεσία προς έλεγχο και θεώρηση πριν από την έναρξη της τοποθέτησης του οπλισμού.

Οι Πίνακες θα συντασσονται βάσει των σχεδίων της μελέτης και θα περιλαμβάνουν λεπτομερώς τις διαστάσεις των ράβδων (αναπτύγματα), τις διαμέτρους, τις θέσεις τοποθέτησης και τα μήκη υπερκάλυψης, τα βάρη ανά τρέχον μέτρο κατά διάμετρο, τα επί μέρους και τα ολικά μήκη των ράβδων, τα μερικά βάρη ανά διάμετρο και το ολικό βάρος. Οι ως άνω Πίνακες Οπλισμού, μετά την παραλαβή των οπλισμών, θα υπογράφονται από τον Ανάδοχο και την Υπηρεσία και θα αποτελούν την επιμέτρηση των οπλισμών.

Το ανά τρέχον μέτρο βάρος των ράβδων οπλισμού θα υπολογίζεται με βάση τον πίνακα 3-1 του ΚΤΧ-2008. Σε καμία περίπτωση δεν γίνεται αποδεκτός ο προσδιορισμός του μοναδιαίου βάρους των ράβδων βάσει ζυγολογίου.

Στις επιμετρούμενες ποσότητες, πέραν της προμήθειας, μεταφοράς επί τόπου, διαμόρφωσης και τοποθέτησης του οπλισμού, περιλαμβάνονται ανηγμένα τα ακόλουθα:

- Η σύνδεση των ράβδων κατά τρόπο στερεό με σύρμα, σε όλες ανεξάρτητα τις διασταυρώσεις και όχι εναλλάξ
- Η προμήθεια του σύρματος πρόσδεσης.
- Η προμήθεια και τοποθέτηση αρμοκλειδών (κατά ISO 15835-2), εκτός αν στα συμβατικά τεύχη του έργου προβλέπεται ιδιαίτερη επιμέτρηση και πληρωμή αυτών.
- Οι πλάγιες μεταφορές και η διακίνηση του οπλισμού σε οποιοδήποτε ύψος από το δάπεδο εργασίας.
- Η τοποθέτηση υποστηριγμάτων (καβίλιες, αναβολείς) και ειδικών τεμαχίων ανάρτησης που τυχόν θα απαιτηθούν (εργασία και υλικά).
- Η απομείωση και φθορά του οπλισμού κατά την κοπή και κατεργασία .

Τιμή ανά χιλιόγραμμο (kg) σιδηρού οπλισμού υδραυλικών έργων τοποθετημένου σύμφωνα με την μελέτη.

(1 Kg) Χιλιόγραμμο (Κιλό)

ΕΥΡΩ (Ολογράφως) : **ΕΝΑ ΚΑΙ ΕΠΤΑ ΛΕΠΤΑ**

(Αριθμητικώς) : **1,07 €**

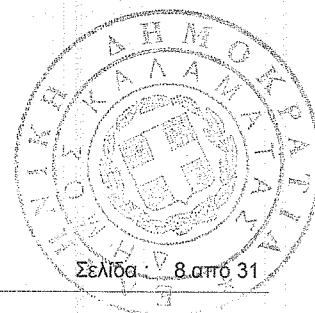

A.T: 014

NET ΟΙΚ-Α 38.20.3

Ξυλότυποι -Οπλισμοί. Χαλύβδινοι οπλισμοί σκυροδέματος. Δομικά πλέγματα B500C (S500s)

Κωδ. αναθεώρησης :

ΟΙΚ 3873

100,00%

Προμήθεια και μεταφορά επί τόπου του έργου χάλυβα οπλισμού σκυροδέματος, μορφής διατομών, κατηγορίας (χάλυβας B500A, B500C και δομικά πλέγματα) και διαμόρφωσης σύμφωνα με την μελέτη, προσέγγιση στην θέση ενσωμάτωσης με οποιοδήποτε μέσον και τοποθέτησή του σύμφωνα με τα σχέδια οπλισμού. Εκτέλεση εργασιών σύμφωνα με την ΕΤΕΠ 01-02-01-00 "Χαλύβδινος οπλισμός σκυροδεμάτων"

Η τοποθέτηση του σιδηροοπλισμού θα γίνεται μόνον μετά την παραλαβή του ξυλοτύπου ή της επιφανείας έδρασης του σκυροδέματος (π.χ. υπόστρωμα οπλισμένων δαπέδων κλπ).

Ο χάλυβας οπλισμού σκυροδεμάτων επιμετράται σε χιλιόγραμμα βάσει αναλυτικών Πινάκων Οπλισμού. Εάν οι πίνακες αυτοί δεν συμπεριλαμβάνονται στην εγκεκριμένη μελέτη του έργου θα συντάσσονται με μέριμνα του Αναδόχου και θα υποβάλλονται στην Υπηρεσία προς έλεγχο και θεώρηση πριν από την έναρξη της τοποθέτησης του οπλισμού.

Οι Πίνακες θα συντασσονται βάσει των σχεδίων της μελέτης και θα περιλαμβάνουν λεπτομερώς τις διαστάσεις των ράβδων (αναπτύγματα), τις διαμέτρους, τις θέσεις τοποθέτησης και τα μήκη υπερκάλυψης, τα βάρη ανά τρέχον μέτρο κατά διάμετρο, τα επί μέρους και τα ολικά μήκη των ράβδων, τα μερικά βάρη ανά διάμετρο και το ολικό βάρος. Οι ως άνω Πίνακες Οπλισμού, μετά την παραλαβή των οπλισμών, θα υπογράφονται από τον Ανάδοχο και την Υπηρεσία και θα αποτελούν την επιμέτρηση των οπλισμών.

Το ανά τρέχον μέτρο βάρος των ράβδων οπλισμού θα υπολογίζεται με βάση τον πίνακα 3-1 του ΚΤΧ-2008. Σε καμία περίπτωση δεν γίνεται αποδεκτός ο προσδιορισμός του μοναδιαίου βάρους των ράβδων βάσει ζυγολογίου.

Στις επιμετρούμενες ποσότητες, πέραν της προμήθειας, μεταφοράς επί τόπου, διαμόρφωσης και τοποθέτησης του οπλισμού, περιλαμβάνονται ανηγμένα τα ακόλουθα:

- Η σύνδεση των ράβδων κατά τρόπο στερεό με σύρμα, σε όλες ανεξάρτητα τις διασταυρώσεις και όχι εναλλάξ
- Η προμήθεια του σύρματος πρόσδεσης.
- Η προμήθεια και τοποθέτηση αρμοκλειδών (κατά ISO 15835-2), εκτός αν στα συμβατικά τεύχη του έργου προβλέπεται ιδιαίτερη επιμέτρηση και πληρωμή αυτών.
- Οι πλάγιες μεταφορές και η διακίνηση του οπλισμού σε οποιοδήποτε ύψος από το δάπεδο εργασίας.
- Η τοποθέτηση υποστηριγμάτων (καβίλιες, αναβολείς) και ειδικών τεμαχίων ανάρτησης που τυχόν θα απαιτηθούν (εργασία και υλικά).
- Η απομείωση και φθορά του οπλισμού κατά την κοπή και κατεργασία .

Τιμή ανά χιλιόγραμμο (kg) σιδηρού οπλισμού υδραυλικών έργων τοποθετημένου σύμφωνα με την μελέτη.

(1 Kg)

Χιλιόγραμμο (Κιλό)

ΕΥΡΩ (Ολογράφως) : ΕΝΑ ΚΑΙ ΕΝΑ ΛΕΠΤΑ

(Αριθμητικώς) : 1,01 €

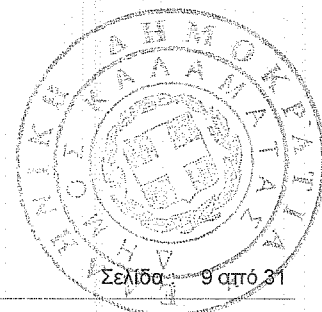

A.T: 015

NET ΟΔΟ-ΜΕ Β-51 Πρόχυτα κράσπεδα από σκυρόδεμα.

Κωδ. αναθεώρησης : ΟΔΟ 2921 100,00%

Τοποθέτηση προκατασκευασμένων κρασπέδων από σκυρόδεμα κατηγορίας C20/25, διατομής πλάτους 0,15 m και ύψους 0,25 έως 0,30 m, σύμφωνα με τα σχέδια λεπτομερειών της μελέτης, με απότμηση, ευθυγράμμιση ή καμπύλων, κατά ΕΛΟΤ EN 1340, προς κατασκευή νησίδων ασφαλείας, πεζοδρομίων, κόμβων κ.λ.π., τα οποία θα παρασκευάζονται σε βιομηχανική εγκατάσταση με δόνηση και συμπίεση, αποκλεισμένης της παρασκευής τους επί τόπου του έργου με αυτοσχέδιους ξυλότυπους.

Εκτέλεση εργασιών σύμφωνα με την ΕΤΕΠ 05-02-01-00 "Κράσπεδα, ρείθρα και τάφροι ομβρίων καταστρώματος οδών επενδεδυμένες με σκυρόδεμα".

Στην τιμή μονάδας περιλαμβάνονται:

- η προμήθεια και μεταφορά των κρασπέδων και όλων των απαιτούμενων υλικών πλην του σκυροδέματος της βάσης έδρασης,
- η τοποθέτησή τους σε ευθυγραμμία ή καμπύλη στις προβλεπόμενες θέσεις από τα σχέδια οριζοντιογραφικά και υψομετρικά, με χρήση τεμαχίων μήκους όχι μικρότερου των 0,50 m, με λεία επιφάνεια, η στερέωση των κρασπέδων με κατασκευή πίσω από αυτά συνεχούς πρίσματος διατομής 0,10x0,20 m από σκυρόδεμα κατηγορίας C8/10, ο εγκιβωτισμός τους και η αρμολόγησή τους με τσιμεντοκονία αναλογίας 650 kg τσιμέντου ανά m³ άμμου.

Τιμή ανά μέτρο μήκους πλήρως τοποθετημένου κρασπέδου χωρίς την βάση έδρασής του, η οποία επιμετράται ιδιαίτερω.

(1 m) Μέτρο

ΕΥΡΩ (Ολογράφως) : ΕΝΝΙΑ ΚΑΙ ΕΞΗΝΤΑ ΛΕΠΤΑ

(Αριθμητικώς) : 9,60 €

A.T: 016

NET ΟΙΚ-Α 38.2 Ξυλότυποι -Οπλισμοί. Ξυλότυποι χυτών μικροκατασκευών.

Κωδ. αναθεώρησης : ΟΙΚ 3811 100,00%

Ξυλότυποι χυτών μικροκατασκευών που γενικώς δεν απαιτούν ικρίωματα για την διαμόρφωσή τους (π.χ. φρεατίων, επιστέψεων τοίχων, βαθμίδων, περιζωμάτων εμβαδού μέχρι 0,30 m² κλπ), σε οποιαδήποτε στάθμη υπό ή υπέρ το έδαφος, σύμφωνα με την μελέτη και την ΕΤΕΠ 01-04-00-00 "Καλούπια κατασκευών από σκυρόδεμα (τύποι)".

Στην τιμή μονάδας περιλαμβάνονται: η φθορά και απομείωση των χρησιμοποιουμένων υλικών, η εργασία ανέγερσης-συναρμολόγησης και η εργασία αποξήλωσης του καλουπιού και απομάκρυνσης όλων των υλικών που χρησιμοποιήθηκαν για την διαμόρφωσή του,

Τιμή ανά τετραγωνικό μέτρο (m²) αναπτύγματος επιφάνειας.

(1 m²) Τετραγωνικό μέτρο

ΕΥΡΩ (Ολογράφως) : ΕΙΚΟΣΙ ΔΥΟ ΚΑΙ ΠΕΝΗΝΤΑ ΛΕΠΤΑ

(Αριθμητικώς) : 22,50 €

A.T: 017

NET ΟΙΚ-Α 73.92

Επιστρώσεις - Επενδύσεις. Κατασκευή βιομηχανικού δαπέδου με υστερόχυτο σκυρόδεμα ελαχίστου πάχους 8 cm.

Κωδ. αναθεώρησης : ΟΙΚ 7373.1 100,00%

Κατασκευή εγχρώμου βαρέως τύπου βιομηχανικού δαπέδου, μετά της απαιτούμενης υποβάσεως από οπλισμένο σκυρόδεμα ελαχίστου πάχους 8 cm ή ινοπλισμένη κονία (με ίνες προλυπροτυλενίου), και του αντίστοιχου περιθωρίου, με σμύριδα ή χαλαζιακή άμμο, σύμφωνα με την μελέτη.

Περιλαμβάνονται:

- α) Διάστρωση σκυροδέματος κατηγορίας C16/20, οπλισμένου με δομικό πλέγμα κατηγορίας B500C, ελαχίστου πάχους 8 έως 10 cm στα σημεία απορροής και 10 έως 12 cm στις κορυφές και εφαρμογή στις περιμετρικά των υπαρχόντων φρεατίων εποξειδικού υλικού συγκόλλησης του νέου σκυροδέματος με το παλαιό.
 - β) Εξομάλυνση της επιφάνειας του σκυροδέματος με πήχη (δονητικό ή κοινό).
 - γ) Συμπύκνωση του σκυροδέματος και λείανση της επιφάνειας του με χρήση στροφεύου (ελικόπτερο), συγχρόνως με την επίταση με μίγμα αποτελούμενο σε ποσοστό 60% περίπου από χαλαζιακή άμμο και 40% από τσιμέντο, πλαστικοποιητές και χρωστικές ουσίες, σύμφωνα με την μελέτη.
 - δ) Πρόσθετη επεξεργασία επιφανειακής σκλήρυνσης πάχους 3 mm, με την χρήση μίγματος λεπτοκόκκων αδρανών από χαλαζιακά πετρώματα (quartz) και προσμίκτων.
 - ε) Διαμόρφωση αρμών με κοπή εκ των υστέρων με αρμοκόφτη, πλάτους 3 - 4 mm, και σε βάθος 15 mm περίπου, σε κάρναβο 5 έως 6 m και πλήρωση αυτών με ελαστομερές υλικό.
 - στ) Συντήρηση της τελικής επιφάνειας επί επτά ημέρες τουλάχιστον, με κάλυψη αυτής με νάυλον.
- Πλήρως περαιωμένη εργασία κατασκευής, διαμόρφωσης, συντήρησης, υλικά και μικροϋλικά επί τόπου, σύμφωνα με την μελέτη.

Τιμή ανά τετραγωνικό μέτρο (m²) πλήρως επεξεργασμένου δαπέδου
(1 m²) Τετραγωνικό μέτρο

ΕΥΡΩ (Ολογράφως) : ΕΙΚΟΣΙ ΟΚΤΩ

(Αριθμητικώς) : 28,00 €

A.T: 018

NET ΟΙΚ-Α 32.25.2

Χαλικοδέματα - Γαρμπιλοδέματα. Προσαύξηση τιμής σκυροδέματος οποιασδήποτε κατηγορίας, όταν το σύνολο της χρησιμοποιούμενης ποσότητας δεν υπερβαίνει τα 30,00 m³. Για κατασκευές από σκυρόδεμα κατηγορίας C12/15

Κωδ. αναθεώρησης : ΟΙΚ 3223.A.4 100,00%

Προσαύξηση τιμής σκυροδέματος, οποιασδήποτε κατηγορίας ή ποιότητας, όταν η συνολική ποσότητα για όλες τις κατηγορίες ή ποιότητες που προβλέπονται στο έργο δεν υπερβαίνει τα 30,00 m³, λόγω υποαπασχόλησης μηχανημάτων και εργατοτεχνικού προσωπικού.

Η τιμή αυτή εφαρμόζεται για μεμονωμένες κατασκευές που ο όγκος τους δεν υπερβαίνει τα 30.00 m³ στην συνολική προμέτρηση του έργου ή αποτελεί μεμονωμένο επίπεδο ή στοιχείο κατασκευής (πχ δώμα κλπ) που δεν μπορεί να κατασκευαστεί μαζί με άλλα.

Επιμέτρηση ανά κυβικό μέτρο κατασκευασθέντος στοιχείου από σκυρόδεμα, σύμφωνα με τις προβλεπόμενες από την μελέτη διαστάσεις.

Τιμή ανά κυβικό μέτρο (m³).
(1 m³) Κυβικό μέτρο

ΕΥΡΩ (Ολογράφως) : ΔΕΚΑ ΕΞΙ ΚΑΙ ΟΓΔΟΝΤΑ ΛΕΠΤΑ

(Αριθμητικώς) : 16,80 €

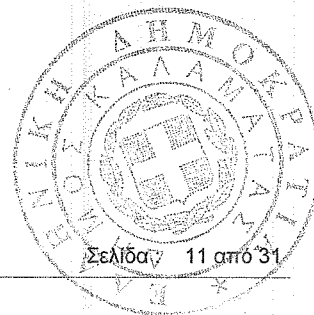

NET ΟΔΟ-ME B-29.3.1 Κατασκευές από σκυρόδεμα. Κατασκευές από σκυρόδεμα κατηγορίας C16/20. Κατασκευή ρείθρων, τραπεζοειδών τάφρων, στρώσεων προστασίας στεγάνωσης γεφυρών κλπ με σκυρόδεμα C16/20.

Κωδ. αναθεώρησης : ΟΔΟ 2532 100,00%

Κατασκευές τεχνικών έργων κάθε είδους και οποιουδήποτε ανοίγματος και ύψους από σκυρόδεμα που παρασκευάζεται σε μόνιμο ή εργοταξιακό συγκρότημα παραγωγής, με θραυστά αδρανή λατομείου κατάλληλης κοκκομέτρησης και διαστάσεων μέγιστου κόκκου, τσιμέντο κατάλληλης κατηγορίας, αντοχής και ποσότητας, ως και τα τυχόν αναγκαία ρευστοποιητικά, υπερρευστοποιητικά, αερακτικά, σταθεροποιητικά κλπ. πρόσμικτα.

Στις τιμές μονάδας των κατασκευών από σκυρόδεμα περιλαμβάνονται:

- η προμήθεια και μεταφορά από οποιαδήποτε απόσταση, των πάσης φύσεως υλικών παρασκευής εργοταξιακού σκυροδέματος, η προμήθεια και μεταφορά στην εκάστοτε θέση σκυροδέτησης ετοιμού σκυροδέματος,
- η προσκόμιση, τοποθέτηση, χρήση και απομάκρυνση μετά το τέλος των εργασιών των πάσης φύσεως απαιτούμενων ικριωμάτων, ξυλοτύπων ή σιδηροτύπων (επιπέδων, καμπύλων ή στρεβλών επιφανειών), καθώς και ειδικών συστημάτων και εξοπλισμού που απαιτούνται κατά περίπτωση (συστήματα προκατασκευής, προώθησης, προβολοδόμησης, αναρριχόμενοι σιδηρότυποι κλπ),
- τα πάσης φύσεως μηχανήματα και εξοπλισμός και μέσα για την παραγωγή, μεταφορά, άντληση, ανύψωση, καταβιβασμό, ανάμειξη, δόνηση κλπ. τοθ σκυροδέματος
- η διαμόρφωση των ικριωμάτων, των ξυλοτύπων, των φορέων για προώθηση και προβολοδόμηση καθώς
- η μερική ή ολική απώλεια των σωμάτων διαμόρφωσης κιβωτιομόρφων, κυλινδρικών ή άλλης μορφής κενών,
- η επεξεργασία των κατασκευαστικών αρμών.
- η συντήρηση του σκυροδέματος με οποιοδήποτε μέσο (λινάτσες, χημικά υγρά κ.λ.π.) μέχρι τη σκλήρυνσή του,

Επίσης περιλαμβάνονται, ανηγμένες στις τιμές μονάδας:

- οι δαπάνες των αναγκαίων μελετών σύνθεσης σκυροδέματος,
- οι δαπάνες των μελετών της κατασκευαστικής μεθόδου, των βοηθητικών εγκαταστάσεων και των πάσης φύσεως ικριωμάτων (πλην των μελετών που αφορούν στις μεθόδους προβολοδόμησης, προώθησης και προωθούμενων αυτοφερομένων δοκών),
- η δαπάνη δειγματοληψιών, ελέγχων, δοκιμών και μετρήσεων,
- οι δαπάνες δημιουργίας ανοιγμάτων στα ικριώματα κατά τη σκυροδέτηση φορέα γεφυρών διαστάσεων 4,50 x 10,00 m ανά κλάδο για τη διέλευση της κυκλοφορίας
- η πρόσδοση στο χρησιμοποιούμενο σκυρόδεμα, εκτός από τη θλιπτική αντοχή, χαρακτηριστικών που εξασφαλίζουν τον προβλεπόμενο από την μελέτη τύπο του επιφανειακού τελειώματος, βάσει του οποίου θα γίνεται η αποδοχή ή η απόρριψη της κατασκευής, που εκτελέστηκε (προσαρμογή κοκκομετρικής διαβάθμισης αδρανών, προσθήκη καταλλήλων πρόσμικτων κλπ).

Η επιμέτρηση του σκυροδέματος θα γίνεται για κάθε κατηγορία κατασκευών σε πραγματικούς όγκους, σύμφωνα με τη μελέτη, μη αφαιρουμένων των οπλισμών, των σωλήνων προεντάσεως (σε περίπτωση προεντεταμένου σκυροδέματος) ή των κενών διέλευσης αγωγών, των γραμμικών σκοτιών διατομής μέχρι 10 cm² και των επιφανειακών εσοχών βάθους μέχρι 5 cm, αφαιρουμένων όμως των κενών που διαμορφώνονται με σκοπό τη μείωση του όγκου του σκυροδέματος.

Η επιμέτρηση του σκυροδέματος που διαστρώνεται χωρίς τη χρήση ξυλοτύπων, θα γίνεται με βάση τις διαστάσεις των σχεδίων της μελέτης, χωρίς να επιμετράται ο τυχόν επιπλέον όγκος που διαστρώθηκε λόγω έλλειψης ξυλοτύπων.

Όπου στα άρθρα του σκυροδέματος αναφέρεται το ύψος από το έδαφος, νοείται το ύψος του κάτω πέλματος του φορέα από τη φυσική επιφάνεια του εδάφους και όχι την τυχόν διαμορφούμενη μετά από εκσκαφή.

Οι τιμές των κατασκευών από σκυρόδεμα του παρόντος Τιμολογίου είναι γενικής εφαρμογής και δεν εξαρτώνται από το μέγεθος αυτών, την ολοκλήρωσή τους σε μία ή περισσότερες φάσεις (τμηματική εκτέλεση) ή τυχόν τοπικούς περιορισμούς και δυσχέρειες (εξασφάλιση της κυκλοφορίας κατά την διάρκεια της κατασκευής, στενότητα χώρου, προστασία γειτονικών κατασκευών, δυσχέρειες προσέγγισης του σκυροδέματος, σκυροδέτηση υπό ακραίες καιρικές συνθήκες κλπ).

Οι εργασίες θα εκτελούνται σύμφωνα με τις ακόλουθες ΕΤΕΠ, στο μέτρο που εκάστη αφορά τον κάθε τύπο κατασκευής:

- 01-01-01-00: Παραγωγή και μεταφορά σκυροδέματος
- 01-01-02-00: Διάστρωση και συμπύκνωση σκυροδέματος
- 01-01-03-00: Συντήρηση σκυροδέματος
- 01-01-04-00: Εργοταξιακά συγκροτήματα παραγωγής σκυροδέματος
- 01-01-05-00: Δονητική συμπύκνωση σκυροδέματος
- 01-01-07-00: Σκυροδετήσεις ογκωδών κατασκευών
- 01-03-00-00: Ικριώματα
- 01-04-00-00: Καλούπια κατασκευών από σκυρόδεμα (τύποι)
- 01-05-00-00: Διαμόρφωση τελικών επιφανειών σε έγχυτο σκυρόδεμα χωρίς χρήση επιχρισμάτων

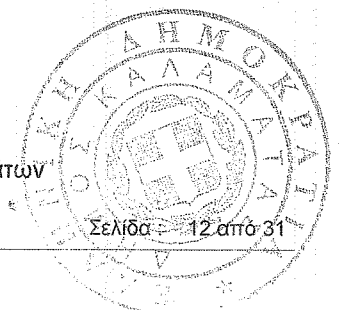

Τιμή ανά κυβικό μέτρο έτοιμης κατασκευής από σκυρόδεμα.

Κατασκευή κρασπέδων, ρείθρων, επενδεδυμένων τραπεζοειδών και τριγωνικών τάφρων, κοιτοστρώσεων, επενδρώσεων κοίτης ρεμάτων, τοίχων που δεν ανήκουν στην κατηγορία "λεπτοτοίχων", στρώσεων προστασίας στεγάνωσης γεφυρών κ.λ.π. με σκυρόδεμα C16/20 άοπλο ή ελαφρώς οπλισμένο.

(1 m3) Κυβικό μέτρο

ΕΥΡΩ (Ολογράφως) : **ΕΝΕΝΗΝΤΑ ΤΕΣΣΕΡΑ ΚΑΙ ΕΙΚΟΣΙ ΛΕΠΤΑ**

(Αριθμητικώς) : **94,20 €**

A.T: 020

NET ΟΔΟ-ΜΕ Γ-1.1 Υπόβαση οδοστρωσίας. Υπόβαση οδοστρωσίας μεταβλητού πάχους.

Κωδ. αναθεώρησης : ΟΔΟ 3121.B 100,00%

Κατασκευή υπόβασης οδοστρωσίας μεταβλητού πάχους από θραυστά αδρανή υλικά σταθεροποιημένου τύπου σύμφωνα με την ΕΤΕΠ 05-03-03-00 "Στρώσεις οδοστρωμάτων από ασύνδετα αδρανή υλικά", με συμπύκνωση κατά στρώσεις μεγίστου συμπυκνωμένου πάχους κάθε στρώσης 0,10 m, ανεξάρτητα από τη μορφή και την έκταση της επιφάνειας κατασκευής, σε υπαίθρια ή υπόγεια έργα.

Στην τιμή μονάδας περιλαμβάνονται:

- η προμήθεια των αδρανών και του νερού διαβροχής,
- η μεταφορά τους επί τόπου του έργου από οποιαδήποτε απόσταση,
- η διάστρωση, διαβροχή και πλήρης συμπύκνωση, ώστε να προκύψει η προβλεπόμενη από την μελέτη γεωμετρική επιφάνεια.

Η επιμέτρηση θα γίνεται με γεωμετρική χωροστάθμιση κατά διατομές πριν και μετά την κατασκευή της στρώσεως, σύμφωνα με την μελέτη.

Τιμή ανά κυβικό μέτρο συμπυκνωμένης υπόβασης μεταβλητού πάχους.

(1 m3) Κυβικό μέτρο

ΕΥΡΩ (Ολογράφως) : **ΔΕΚΑ ΠΕΝΤΕ ΚΑΙ ΕΙΚΟΣΙ ΟΚΤΩ ΛΕΠΤΑ**

(Αριθμητικώς) : **15,28 €** [*] (11,5+3,78)

A.T: 021

NET ΟΔΟ-ΜΕ Β-81 Πλακοστρώσεις με πλάκες από σκυρόδεμα διαστάσεων 40x40 cm.

Κωδ. αναθεώρησης : ΟΔΟ 2922 100,00%

Πλακοστρώσεις πεζοδρομίων, νησίδων και κοινοχρήστων υπαιθρίων χώρων με πλάκες έγχρωμες, επίπεδες ή ραβδωτές, από σκυρόδεμα, κατά ΕΛΟΤ EN 1339, διαστάσεων 40x40 cm.
Κατασκευή πλακοστρώσεων πεζοδρομίων, πλατειών και κοινοχρήστων χώρων από αντιολισθηρές πλάκες από σκυρόδεμα, έγχρωμες, τυποποιημένων διαστάσεων 40x40 cm, πάχους 3 cm.

Στην τιμή μονάδας περιλαμβάνονται:

- η προμήθεια, μεταφορά και απόθεση στον τόπο του έργου πλακών συσκευασμένων σε παλέτες,
- η παρασκευή και διάστρωση του κονιάματος έδρασης, (εργασία και υλικά),
- η τοποθέτηση των πλακών κατά την προβλεπόμενη από την μελέτη διάταξη (συμπεριλαμβανομένης της κοπής τεμαχίων, για την πλήρη κάλυψη της προβλεπόμενης επιφάνειας, με χρήση ειδικών κοπτικών εργαλείων),
- η αρμολόγηση, με αριάνι της κατάλληλης απόχρωσης (υλικά και εργασία),
- ο πλήρης καθορισμός της διαστρωθείσας επιφάνειας και η περισυλλογή και αποκομιδή προς οριστική απόθεση σε οποιαδήποτε απόσταση πλεοναζόντων υλικών κατασκευής, θραυσμάτων πλακών, υλικών συσκευασίας κλπ. Συμπεριλαμβάνεται επίσης η τοποθέτηση ανακλαστικών ταινιών προστασίας στην περίμετρο της πλακόστρωσης μέχρι την σκλήρυνση του κονιάματος έδρασης.

Τιμή ανά τετραγωνικό μέτρο (m²) πλήρως αποπερατωμένης, κατά τα ως άνω, πλακόστρωσης.

(1 m²) Τετραγωνικό μέτρο

ΕΥΡΩ (Ολογράφως) : ΔΕΚΑ ΕΠΤΑ ΚΑΙ ΤΡΙΑΝΤΑ ΛΕΠΤΑ

(Αριθμητικώς) : 17,30 €

A.T: 022

ΟΙΚ Ν73.16.1 Διάστρωση έγχρωμων κυβολίθων άριστης ποιότητας διαστάσεων 10X20X6

Κωδ. αναθεώρησης : ΑΤΟΕ 7316 100,00%

Διάστρωση έγχρωμων κυβολίθων άριστης ποιότητας διαστάσεων 10X20X6 εκατ. Στην τιμή του άρθρου περιλαμβάνονται , ή προμήθεια των κυβολίθων από έμπόριο και μεταφορά τους επί τόπου του έργου, ή κατασκευή βάσης από άμμο λατομείου πάχους 4-5 εκατ, ή τοποθέτηση άμμου θαλάσσης στά κενά μεταξύ των κυβολίθων, και όλες οι απαραίτητες εργασίες που απαιτούνται προκειμένου να παραδοθεί ή επιφάνεια έτοιμη σύμφωνα με την μελέτη. Οί κυβόλιθοι τοποθετούνται πάνω σε έτοιμη βάση από έλαφρώς όπλισμένο σκυρόδεμα.

Τιμή ανά τετραγωνικό μέτρο (m²)

(1 m²) Τετραγωνικό μέτρο

ΕΥΡΩ (Ολογράφως) : ΕΙΚΟΣΙ ΔΥΟ

(Αριθμητικώς) : 22,00 €

A.T: 023

NET ΟΙΚ-Α 48.50

Ειδικές τοιχοδομές (αψίδων, καπνοδόχων, κλπ). Διακοσμητικές εμφανείς δρομικές πλινθοδομές.

Κωδ. αναθεώρησης : ΟΙΚ 4622.1 100,00%

Διακοσμητική εμφανής πλινθοδομή, σύμφωνα με την μελέτη και την ΕΤΕΠ 03-02-02-00 "Τοίχοι από οπτόπλινθους", οποιουδήποτε σχεδίου, πάχους 1/2 πλίνθου (δρομική), με συμπαγείς οπτοπλίνθους διαστάσεων 20x10x5 cm, που δομούνται με ασβεστοσιμεντοκονίαμα 1 : 2 1/2 των 150 kg τσιμέντου.

Συμπεριλαμβάνεται η προμήθεια όλων των απαιτούμενων υλικών επί τόπου, η δαπάνη του απαιτούμενου μηχανικού εξοπλισμού ανάμιξης και τροφοδοσίας του κονιάματος κτίσματος, οι πλάγιες μεταφορές, τα ικριώματα, η απομείωση και φθορά των υλικών, η πλήρης εργασία κατασκευής και ο καθαρισμός του χώρου από τα πάσης φύσεως υπολείμματα υλικών,

Τιμή ανά τετραγωνικό μέτρο (m²)

(1 m²) Τετραγωνικό μέτρο

ΕΥΡΩ (Ολογράφως) : ΠΕΝΗΝΤΑ ΕΞΙ

(Αριθμητικώς) : 56,00 €

A.T: 024

NET ΟΙΚ-Α 64.1.2

Κυγκλιδώμαρατα σιδηρά - Περιφράγματα. Σιδηρά κιγκλιδώματα από ράβδους συνήθων διατομών. Συνθέτου σχεδίου από ευθύγραμμες και καμπύλες ράβδους

Κωδ. αναθεώρησης : ΟΙΚ 6402 100,00%

Κατασκευή και τοποθέτηση σιδηρών κιγκλιδωμάτων εξωστών, κλιμάκων, περιφράξεων κλπ., από ράβδους συνήθων διατομών. Συμπεριλαμβάνεται η προμήθεια του μορφοσιδήρου και των υλικών ήλωσης και στερέωσης καθώς και η εργασία για την πλήρη κατασκευή, τοποθέτηση και στερέωση των κιγκλιδωμάτων.

Τιμή ανά χιλιόγραμμο (kg)

(1 Kg) Χιλιόγραμμο (Κιλό)

ΕΥΡΩ (Ολογράφως) : ΠΕΝΤΕ ΚΑΙ ΤΡΙΑΝΤΑ ΛΕΠΤΑ

(Αριθμητικώς) : 5,30 €

A.T: 025

NET ΟΙΚ-Α 77.55

Ελαιοχρωματισμοί κοινοί σιδηρών επιφανειών με χρώματα αλκυδικών ή ακρυλικών ρητινών, βάσεως νερού ή διαλύτου.

Κωδ. αναθεώρησης : ΟΙΚ 7755 100,00%

Για τα άρθρα της παρούσας ενότητας των NET ΟΙΚ έχουν εφαρμογή οι ακόλουθοι ειδικοί όροι:

- α) Στις τιμές των άρθρων περιλαμβάνονται ανηγμένες οι εργασίες και τα απαιτούμενα μικροϋλικά για την προσωρινή αφαίρεση και επανατοποθέτηση πρόσθετων κατασκευών και εξοπλισμού, όπως πρίζες, διακόπτες, φωτιστικά, στόμια, σώματα θέρμανσης κλπ, καθώς και για την προστασία στοιχείων της κατασκευής (κουφωμάτων, δαπέδων, επενδύσεων κλπ) ή ετοιμών χρωματισμένων επιφανειών από ρύπανση που μπορεί να προκύψει κατά την εκτέλεση των εργασιών (χρήση αυτοκολλητών ταινιών, φύλλων νάυλον, οικοδομικού χαρτιού κλπ)
- β) Τα έτοιμα συσκευασμένα υλικά βαφής ή προετοιμασίας επιφανειών (αστάρια κλπ), θα χρησιμοποιούνται ως έχουν, χωρίς αραίωμα με διαλύτες, εκτός αν προβλέπεται αυτό από τον προμηθευτή των προϊόντων. Οι συνθήκες θερμοκρασίας και υγρασίας για την εφαρμογή εκάστου προϊόντος θα είναι οι καθοριζόμενες από τον παραγωγό.
- γ) Όταν προβλέπεται από την μελέτη του έργου η πληρωμή ικριωμάτων για την εκτέλεση εργασιών στις κατακόρυφες επιφάνειες του κτιρίου, εσωτερικές ή εξωτερικές, δεν θα εφαρμόζονται τα άρθρα του παρόντος που αφορούν προσαύξηση της τιμής των χρωματισμών πάνω από ορισμένο ύψος.
- δ) Εφιστάται η προσοχή στα αναγραφόμενα στο Φύλλο Ασφαλούς Χρήσεως του Υλικού (MSDS: Material Safety Data Sheet) του προμηθευτού του. Το προσωπικό που χειρίζεται το εκάστοτε υλικό θα είναι εφοδιασμένο, με μέριμνα του Αναδόχου με τα κατάλληλα κατά περίπτωση Μέσα Ατομικής Προστασίας (ΜΑΠ), των οποίων η δαπάνη περιλαμβάνεται ανηγμένη στις τιμές μονάδας.

Ελαιοχρωματισμοί κοινοί σιδηρών επιφανειών, σύμφωνα με την μελέτη και την ΕΤΕΠ 03-10-03-00 "Αντισκωριακή προστασία και χρωματισμός σιδηρών επιφανειών".

Απόξεση και καθαρισμός με ψήκτρα και σμυριδόπανο, μία στρώση αντιδιαβρωτικού υποστρώματος ενός συστατικού και δύο στρώσεις ελαιοχρώματος. Υλικά και μικροϋλικά επί τόπου και εργασία,

Τιμή ανά τετραγωνικό μέτρο (m²)

(1 m²) Τετραγωνικό μέτρο

ΕΥΡΩ (Ολογράφως) : **ΕΞΙ ΚΑΙ ΕΒΔΟΜΗΝΤΑ ΛΕΠΤΑ**

(Αριθμητικώς) : **6,70 €**

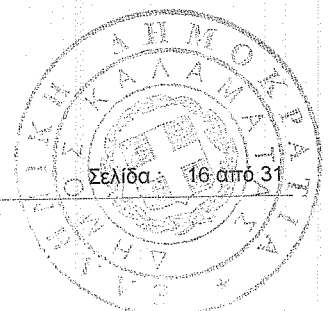

A.T: 026

NET ΠΡΣ Β10.9

Τεχνικά Έργα. Καθιστικά - Παγκάκια. Καθιστικά με σκελετό από χυτοσίδηρο και 6 δοκίδες

Κωδ. αναθεώρησης : ΟΙΚ 5104 100,00%

Προμήθεια, μεταφορά επί τόπου και εγκατάσταση καθιστικών κοινοχρήστων χώρων, σύμφωνα με την μελέτη και την ΕΤΕΠ 10-02-02-01.

Στις τιμές μονάδας περιλαμβάνεται η συσκευασία και αποσυσκευασία των επιμέρους στοιχείων των καθιστικών, η προσωρική αποθήκευση και φύλαξή τους στο εργοτάξιο, η συναρμολόγηση και στερέωση ή πάκτωσή τους σύμφωνα με τις οδηγίες του προμηθευτή και τα σχέδια λεπτομερειών της μελέτης, τα πάσης φύσεως υλικά που απαιτούνται για την εγκατάστασή τους καθώς και η λήψη μέτρων προστασίας των καθιστικών από φθορές και ρύπανση κατά την εκτέλεση διαφόρων άλλων εργασιών του έργου.

Καθιστικά με δύο πλευρικά στηρίγματα από από συμπαγή χυτοσίδηρο, παραδοσιακής μορφής, βαμένα με ηλεκτροστατική βαφή (φούρνου), με κάθισμα από έξι ξύλινες δοκίδες διαστάσεων 180 x 6,0 x 4,5 cm, εκτός αν καθορίζεται άλλη διατομή στα σχέδια λεπτομερειών της μελέτης, από ξυλεία εμποτισμένη εν κενώ με διάλυμα πλήρως απαλλαγμένο από χρώμιο και αρσενικό.

Τιμή ανά τεμάχιο (τεμ)

(1 Τεμ.) Τεμάχιο

ΕΥΡΩ (Ολογράφως) : ΤΕΤΡΑΚΟΣΙΑ

(Αριθμητικώς) : 400,00 €

A.T: 027

NET ΠΡΣ Β11.12

Τεχνικά Έργα. Κάδοι Απορριμμάτων. Κάδος από μεταλλικά ελάσματα

Κωδ. αναθεώρησης : ΟΙΚ 5104 100,00%

Προμήθεια κάδων απορριμμάτων, συσκευασία, μεταφορά στον τόπο του έργου, τυχόν προσωρινή αποθήκευση και πλάγιες μεταφορές, τοποθέτηση και στερέωση στις προβλεπόμενες θέσεις σύμφωνα με τα σχέδια λεπτομερειών της μελέτης και τις οδηγίες του προμηθευτή και προστασία των τοποθετημένων κάδων μέχρι την παραλαβή από τον φορέα συντήρησης του έργου.

Προμήθεια και πλήρης εγκατάσταση μεταλλικού κάδου με τα εξής χαρακτηριστικά:

- Κυρίως σώμα (περίβλημα) ύψους 86 cm, διαμορφωμένο με 18 λάμες 40x4 mm
- Εσωτερικός κάδος από λαμαρίνα.
- Βάση με τουλάχιστον τρεις οπές για την πάκτωσή του στο έδαφος
- Ηλεκτροστατική βαφή όλων των στοιχείων της κατασκευής

Τιμή ανά τεμάχιο (τεμ)

(1 Τεμ.) Τεμάχιο

ΕΥΡΩ (Ολογράφως) : ΤΡΙΑΚΟΣΙΑ ΕΝΕΝΗΝΤΑ

(Αριθμητικώς) : 390,00 €

A.T: 028

NET ΥΔΡ-A 16.1

Σύνδεση αγωγού εξόδου φρεατίου υδροσυλλογής με το δίκτυο ομβρίων

Κωδ. αναθεώρησης : ΥΔΡ 6744 100,00%

Σύνδεση του αγωγού εξόδου φρεατίου υδροσυλλογής με υφιστάμενο ή κατασκευαζόμενο δίκτυο ομβρίων από προκατασκευασμένους οπλισμένους τιμεντοσωλήνες (ανεξαρτήτως διατομής αγωγού δικτύου).

Στην τιμή μονάδας περιλαμβάνονται τα πάσης φύσεως μικροϋλικά, ο εξοπλισμός, τα μέσα και το προσωπικό που απαιτούνται για την εκτέλεση των εργασιών.

Τιμή ανά τεμάχιο (τεμ)

(1 Τεμ.) Τεμάχιο

ΕΥΡΩ (Ολογράφως) : ΕΚΑΤΟΝ ΤΡΙΑ

(Αριθμητικώς) : 103,00 €

A.T: 029

NET ΥΔΡ-A 12.10.4

Αγωγοί αποχέτευσης από σωλήνες PVC-U συμπαγούς τοιχώματος. Αγωγοί αποχέτευσης από σωλήνες PVC-U, SDR 41, DN 200 mm

Κωδ. αναθεώρησης : ΥΔΡ 6711.2 100,00%

Αγωγοί αποχέτευσης ακαθάρτων με σωλήνες από μη πλαστικοποιημένο PVC-Υσυμπαγούς τοιχώματος, κατά ΕΛΟΤ EN 1401-1, σύμφωνα με την μελέτη και την ΕΤΕΠ 08-06-02-02 "Δίκτυα αποχέτευσης από σωλήνες PVC-U".

Οι σωλήνες χαρακτηρίζονται με βάση την ονομαστική διάμετρο DN (ταυτίζεται με την εξωτερική διάμετρο), τον τυποποιημένο λόγο διαστάσεων SDR (Standard Dimension Ratio: Λόγος της εξωτερικής διαμέτρου του σωλήνα προς το πάχος του τοιχώματος) και τον δείκτη δακτυλιοειδούς ακαμψίας SN.

Το παρόν άρθρο έχει εφαρμογή τόσο για σωλήνες με απόληξη τύπου καμπάνας με ελαστικό δακτύλιο στεγανοποίησης (κατά ΕΛΟΤ EN 681.1), όσο και για σωλήνες με ευθύγραμμο άκρα που συνδέονται με συγκολλούμενο δακτύλιο (μούφα).

Στις τιμές μονάδος του παρόντος άρθρου περιλαμβάνονται:

- α. Η προμήθεια, μεταφορά επί τόπου, προσωρινή αποθήκευση, προστασία και πλάγιες μεταφορές των σωλήνων και των δακτυλίων στεγάνωσης ή συγκόλλησης (και της απαιτούμενης προς τούτο κόλλας).
 - β. Η διάθεση του απαιτούμενου εξοπλισμού και μέσων για τον χειρισμό και την σύνδεση των σωλήνων.
 - γ. Η προσέγγιση των σωλήνων στην θέση τοποθέτησης, οι συνδέσεις των σωλήνων μεταξύ τους, οι συνδέσεις του αγωγού με τα φρεάτια του δικτύου, καθώς και η δοκιμασία του δικτύου κατά τμήματα.
- Δεν συμπεριλαμβάνονται και επιμετρώνται ιδιαίτερα με βάση τα οικεία άρθρα του τιμολογίου:

- Οι στρώσεις έδρασης και εγκιβωτισμού των σωλήνων και η επανεπίχωση του ορύγματος, σύμφωνα με τα καθοριζόμενα στην μελέτη
- Τα ειδικά τεμάχια σύνδεσης των παροχών στο δίκτυο ακαθάρτων (σαμάρια με μούφα)
- Τα ειδικά τεμάχια του αγωγού (γωνίες, ταύ, πώματα κλπ) από PVC ή χυτοσίδηρο

Τιμή ανά τρέχον μέτρο (μμ) αξονικού μήκους σωλήνωσης, αφαιρουμένου του μήκους των φρεατίων και των ειδικών τεμαχίων.

(1 m) Μέτρο

ΕΥΡΩ (Ολογράφως) : ΕΝΝΙΑ ΚΑΙ ΤΡΙΑΝΤΑ ΛΕΠΤΑ

(Αριθμητικώς) : 9,30 €

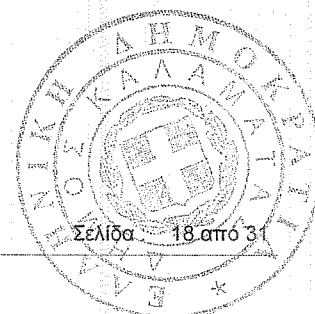

A.T: 030

NET ΥΔΡ-A 16.9

Ανακατασκευή τμημάτων αγωγού συνδέσεως φρεατίου υδροσυλλογής με το δίκτυο ομβρίων

Κωδ. αναθεώρησης : ΥΔΡ 6730.4 100,00%

Ανακατασκευή αγωγού συνδέσεως φρεατίου υδροσυλλογής με το παρακείμενο δίκτυο ομβρίων που έχει υποστεί έμφραξη και δεν μπορεί να καθαρισθεί με πιεστικό μηχάνημα, ή έχει θραυστεί.

Στην τιμή μονάδας περιλαμβάνονται:

- Η εκσκαφή ορύγματος για την αποκάλυψη του αγωγού σε οποιαδήποτε θέση (πεζοδρόμιο ή κατάστρωμα οδού) με χρήση μηχανικών μέσων και χειρωνακτική υποβοήθηση (κοπλή ασφαλτικού με αρμοκόφτη, αποξήλωση πλακώστρωσης ή επίστρωσης πεζοδρομίου, εκσκαφή)
- Η περίφραξη του χώρου εκτέλεσης των εργασιών με ανακλαστικό πλέγμα και η τοποθέτηση εργοταξιακής σήμανσης για την τοπική ρύθμιση της κυκλοφορίας οχημάτων (πινακίδες, πλαστικά στηθαία New Jersey, κώνοι κλπ)
- Η προμήθεια του απαιτούμενου μήκους τσιμεντοσωλήνων D 400 mm ή πλαστικών σωλήνων D 315 mm για την αποκατάσταση της σύνδεσης σύνδεσης, η τοποθέτηση και ο εγκιβωτισμός τους με συμπυκνωμένο θραυστό υλικό λατομείου ή υλικό ελεγχόμενης χαμηλής αντοχής (ΥΕΧΑ).
- Η αποκατάσταση του οδοστρώματος που αποξηλώθηκε και η αποκατάσταση του πεζοδρομίου στην προτέρα του κατάσταση, σύμφωνα με την ΕΤΕΠ 08-06-08-03 "Αποκατάσταση πλακοστρώσεων στις θέσεις διέλευσης υπογείων δικτύων"
- Η συλλογή, φόρτωση και μεταφορά προς απόθεση των προϊόντων εκσκαφών και αποξηλώσεων και ο πλήρης καθαρισμός του χώρου της επέμβασης.

Τιμή ανά μέτρο αξονικού μήκους αγωγού σύνδεσης (μμ)

(1 m) Μέτρο

ΕΥΡΩ (Ολογράφως) : ΔΙΑΚΟΣΙΑ ΕΞΙ

(Αριθμητικώς) : 206,00 €

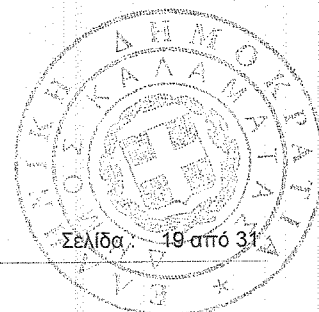

A.T: 031

NET ΥΔΡ-A 11.15.6

Κανάλια αποστράγγισης δαπέδων κατά EN 1433 βιομηχανικής προέλευσης.
Τυποποιημένο κανάλι εσωτερικού πλάτους 200 mm, κατηγορίας φορτίου C250 με
εσχάρα από ελατό χυτοσίδηρο

Κωδ. αναθεώρησης : ΥΔΡ 6620.1 100,00%

Προμήθεια και εγκατάσταση καναλιών αποστράγγισης δαπέδων εσωτερικών ή εξωτερικών χώρων, σύμφωνα με την μελέτη και την ΕΤΕΠ 08-07-01-06 "Κανάλια αποστράγγισης δαπέδων βιομηχανικής προέλευσης", με τα ακόλουθα χαρακτηριστικά:

- Συναρμολογούμενα στοιχεία καναλιού (modules) από συνθετικά υλικά (π.χ. πολυπροπυλένιο, πολυμερές σκυρόδεμα, κλπ) με ή χωρίς ενισχύσεις από χαλύβδινα γαλβανισμένα φύλλα (αναλόγως της κατηγορίας φορτίου) με εσχάρες συνθετικές, χαλύβδινες ή χυτοσιδηρές.
- Κατασκευή του συστήματος αποστράγγισης σύμφωνα με τα καθοριζόμενα στο πρότυπο ΕΛΟΤ EN 1433 "Κανάλια αποστράγγισης σε ζώνες κυκλοφορίας πεζών και σχημάτων - Ταξινόμηση, σχεδιασμός και απαιτήσεις δοκιμών, σήμανση και αξιολόγηση της συμμόρφωσης", με σήμανση CE της Ευρωπαϊκής Ένωσης.
- Στοιχεία των καναλιών με κατάλληλα διαμορφωμένες απολήξεις ώστε να εξασφαλίζουν στεγανή σύνδεση και να παρέχουν την δυνατότητα έλξης - ώθησης τμημάτων συναρμολογημένου καναλιού.
- Προσημωμένες θέσεις στο σώμα του καναλιού από τον κατασκευαστή για τις οριζόντιες ή κατακόρυφες συνδέσεις με το δίκτυο αποχέτευσης με χρήση ειδικών εξαρτημάτων (του συστήματος τυποποιημένου καναλιού) ώστε να εξασφαλίζεται απόλυτη στεγανότητα.

Στην τιμή μονάδας περιλαμβάνονται η προμήθεια και μεταφορά επί τόπου του έργου των πάσης φύσεως υλικών του συστήματος (κανάλια, εσχάρες, πάσης φύσεως ειδικά τεμάχια απολήξεων και διακλαδώσεων, σύστημα "κλειδώματος" της εσχάρας, μεταλλικά εξαρτήματα στερέωσης των εσχάρων που έχουν υποστεί αντιβιαβρωτική επεξεργασία), καθώς και των πάσης φύσεως υλικών πάκτωσης και στερέωσης, σύμφωνα με τις οδηγίες του εργοστασίου κατασκευής.

Στην τιμή δεν συμπεριλαμβάνονται οι εργασίες διάνοιξης του αύλακος εγκατάστασης των καναλιών (τιμολογούνται ιδιαίτερως με βάση τα οικεία άρθρα του τιμολογίου, αναλόγως της φύσεως/συστάσεως του δαπέδου στο οποίο τοποθετούνται) καθώς και η προμήθεια και τοποθέτηση αμμοσυλλεκτών.
Τα κανάλια αποστράγγισης κατηγοριοποιούνται με βάση το καθαρό πλάτος και την κατηγορία φορτίου κατά EN 1433.

- Κατηγορία A: για περιοχές που χρησιμοποιούνται μόνον από πεζούς και ποδηλάτες (ελάχιστη κλάση A15: αντοχή σε φορτίο 15 kN)
- Κατηγορία B: για πεζοδρόμους και χώρους στάθμευσης αυτοκινήτων (ελάχιστη κλάση B125: αντοχή σε φορτίο 125 kN)
- Κατηγορία C: για κράσπεδα πεζοδρομίων και λωρίδες έκτακτης αναζήτησης οδών (ελάχιστη κλάση C250: αντοχή σε φορτίο 250 kN)
- Κατηγορία D: για αμαξιτές οδούς, ΛΕΑ, χώρους στάθμευσης βαρέων σχημάτων (ελάχιστη κλάση C400: αντοχή σε φορτίο 400 kN)
- Κατηγορία E: για επιφάνειες που εκτίθενται σε βαριά φορτία, όπως κρηπιδώματα, αποβάθρες κλπ (ελάχιστη κλάση E600: αντοχή σε φορτίο 600 kN)
- Κατηγορία F: για επιφάνειες που δέχονται ιδιαίτερα βαριά φορτία, όπως διάδρομοι αεροδρομίων (ελάχιστη κλάση F900: αντοχή σε φορτίο 900 kN)

Τιμή ανά τρέχον μέτρο (m) πλήρως τοποθετημένου καναλιού με επιμέτρηση κατά τον άξονά του.

(1 m) Μέτρο

ΕΥΡΩ (Ολογράφως) : ΕΚΑΤΟΝ ΕΒΔΟΜΗΝΤΑ ΤΡΙΑ

(Αριθμητικώς) : 173,00 €

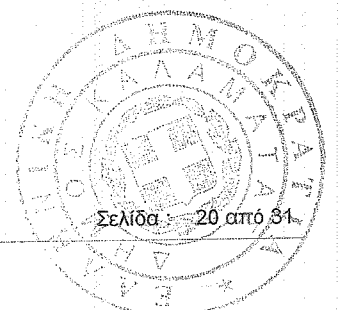

A.T: 032

ΑΤΗΕ Ν9350.1.1

Κιβώτιο ηλεκτρικής διανομής (πίλαρ)

Κιβώτιο ηλεκτρικής διανομής (πίλαρ), δηλαδή προμήθεια μεταφορά και τοποθέτηση ενός πίλαρ κατασκευασμένου από μεταλλικά πλαίσια από προφίλ (σιδηρογωνίες, λάμες κλπ.) συγκολλημένα ή συνδεδεμένα με κοχλίες και εξωτερικό μεταλλικό, κιβώτιο από χαλυβδοέλασμα ΝΤΕΚΑΠΕ πρεσαριστό πάχους 2mm. Οι εσωτερικές ωφέλιμες διαστάσεις του θα είναι: πλάτος 1,45m, ύψος 1,30m, και βάθος 0,36m. Το εσωτερικό του πίλαρ θα είναι χωρισμένο με λαμαρίνα σε δύο ανεξάρτητους χώρους από τους οποίους ο ένας προς τα αριστερά πλάτους 0,60m θα προορίζεται για το μετρητή και το δέκτη της Δ.Ε.Η. και ο άλλος πλάτους 0,85m για την ηλεκτρική διανομή η οποία θα είναι τριφασική Νο 1 3x25 Α.Ο αριστερός χώρος θα κλείνει με μονόφυλλη θύρα και ο δεξιός με δίφυλλη. Οι θύρες α) θα κλείνουν με την βοήθεια ελαστικού παρεμβύσματος, β) περιμετρικά θα είναι δύο φορές κεκαμμένες κατά ορθή γωνία (στρατζαριστές) για να παρουσιάζουν αυξημένη αντοχή στην παραμόρφωση και να εφαρμόζουν καλά στο κλείσιμο, γ) θα αναρτώνται στο σώμα του πίλαρ με τη βοήθεια μεντεσέδων βαρέως τύπου και δ) θα έχουν ανεξάρτητη χωνευτή κλειδαριά. Στο χώρο που προορίζεται για την Δ.Ε.Η. και στην ράχη του πίλαρ θα είναι στερεωμένη με κοχλίες και περικόχλια στρατζαριστή γαλβανισμένη λαμαρίνα πάχους 1mm για να μπορούν να στερεωθούν επάνω σε αυτήν τα όργανα της Δ.Ε.Η. Στο χώρο που προορίζεται για την Υπηρεσία, θα υπάρχει κατασκευή από σιδηρογωνίες, ελάσματα κλπ για την στερέωση της ηλεκτρικής διανομής. Το επάνω μέρος του πίλαρ θα έχει σχήμα στέγης ή τόξου και θα προεξέχει της υπόλοιπης κατασκευής κατά 6cm. Ολόκληρη η κατασκευή θα είναι στεγανή στη βροχή και αφού προηγηθεί επιμελής καθαρισμός θα βαφεί με δύο στρώσεις χρώματος μίνιου και δύο στρώσεις από βερνικόχρωμα αποχρώσεως της αρεσκείας της Υπηρεσίας.

Εκτός από την διανομή για το φωτισμό (και αυτοματισμού ζεύσης) θα έχει δύο ρευματοδότες σούκο ράγας 16 Α και 1 τριφασική 3x16 Α.

Οι πόρτες θα έχουν υποδοχές για λουκέτα. Η μία πόρτα του μετρητή της ΔΕΗ θα έχει τζάμι για την αναγνώριση της μέτρησης.

Στην τιμή περιλαμβάνεται και η ηλεκτρική εγκατάσταση, ήτοι γενικός διακόπτης, γενική ασφάλεια, μερικοί διακόπτες, ασφάλειες, μικροαυτόματοι, χρονοδιακόπτης, φωτοκύταρο και μικροϋλικά σύνδεσης των παραπάνω και τοποθέτησης αυτών στις ράγες.

Τιμή ανά τεμάχιο (Τεμ.)

(1 Τεμ.) Τεμάχιο

ΕΥΡΩ (Ολογράφως) : ΠΕΝΤΑΚΟΣΙΑ

(Αριθμητικώς) : 500,00 €

A.T: 033

ΑΤΗΕ Ν9307.2.1

Φρεάτιο δικτύων σωληνώσεων αναμονής - Φρεάτιο έλξης καλωδίων 40x40

Για την πλήρη κατασκευή φρεατίου καλωδίων καταλλήλου βάθους, εσωτερικών διαστάσεων (Μ)Χ(Π) όπως παρακάτω, κατασκευασμένου σύμφωνα με τις Προδιαγραφές Η/Μ Εγκαταστάσεων, την Τ.Σ.Υ. και τα σχέδια λεπτομερειών, με τοιχώματα και πυθμένα από υδατοστεγές οπλισμένο σκυρόδεμα C12/15 πάχους τοιχωμάτων 10cm τουλάχιστον για τα φρεάτια έλξης και 15 cm τουλάχιστον για τα φρεάτια σύνδεσης, με οπλισμό πλέγμα ST-IV, με περιμετρικό πλαίσιο και μεταλλικό κάλυμμα από μπακλαβωτή λαμαρίνα με ισχυρή αντιδιαβρωτική βαφή και με τη διαμόρφωση των οπών εισόδου και εξόδου των σωληνώσεων, με χυτοσίδηρο καπάκι 100% στεγανό αντοχής 12 ton. Στην τιμή περιλαμβάνεται η δαπάνη προμήθειας και μεταφοράς από οποιαδήποτε απόσταση στον τόπο του έργου όλων των απαιτούμενων υλικών και μικροϋλικών, η δαπάνη κατάλληλης επισήμανσης του φρεατίου και η δαπάνη κάθε εργασίας για την έντεχνη εκτέλεση της κατασκευής.

Τιμή για ένα πλήρες τεμάχιο φρεατίου καλωδίων (Τεμ.)

(1 Τεμ.) Τεμάχιο

ΕΥΡΩ (Ολογράφως) : ΕΞΗΝΤΑ ΠΕΝΤΕ

(Αριθμητικώς) : 65,00 €

A.T: 034

ATHE N9361.2.1

Προμήθεια, μεταφορά και τοποθέτηση φωτιστικού σώματος κορυφής μεταλλικών αλογονιδίων κεραμικού καυστήρα - Ισχύος 150 W

Φωτιστικό κατάλληλο για τοποθέτηση επί ιστού 3-6 m, σε πλατείες, πεζόδρομους, κήπους, πάρκα και γενικότερα όπου χρειαζόμαστε καλό φωτισμό με μικρή θάμβωση χωρίς φωτορύπανση. Σώμα και καπάκι από χυτοπρεσαριστό κράμα αλουμινίου βαμμένο με πολυεστερική πούδρα. Βάση στήριξης οργάνων αφής από γαλβανισμένο ατσάλι. Φέρει στραγγαλιστικό πηνίο με πολύ χαμηλές απώλειες. Λυχνολαβή E-27 ή E-40 από πορσελάνη. Εκκινήτης ηλεκτρονικός όπου απαιτείται. Πυκνωτής διόρθωσης συνημίτονου συντελεστού ισχύος πάνω από 0,9, με ενσωματωμένη αντίσταση εκφόρτισης. Καλώδιο πολύκλωνο σιλικόνης με προστασία υαλομέταξα, διατομής 1 mm² ή 1,5 mm, θερμικής αντοχής HT -600 C έως +2000 C. Κλέμα σύνδεσης γραμμής LTN με δυνατότητα σύνδεσης καλωδίου max 2,5 mm². Καπέλο αλουμινίου τορνιριστό, βαμμένο εσωτερικά λευκό για μεγαλύτερη απόδοση του φωτισμού. Περίοδα αντιθαμβωτική από τορνιριστό αλουμίνιο ανοδειωμένο γυαλιστερό. Κάλυμμα polycarbonate injection διαφανές, με πολύ μεγάλη αντοχή στις μηχανικές καταπονήσεις 15J και στη UV ακτινοβολία. Μηχανισμός στερέωσης του καπέλου με τη βάση με ανοξείδωτες βίδες και ορειχάλκινα παξιμάδια.

Το Φωτιστικό σώμα θα είναι ενδεικτικού τύπου Varda-Light Space-3 150W.

Κατασκευάζεται σύμφωνα με τους κανονισμούς EN 60598-1, EN 60598-2-1, EN 60598-2-3.

Τιμή ανά τεμάχιο (τεμ.)

(1 Τεμ.) Τεμάχιο

ΕΥΡΩ (Ολογράφως) : ΕΚΑΤΟΝ ΟΓΔΟΝΤΑ

(Αριθμητικώς) : 180,00 €

A.T: 035

ATHE N9323.A4

Κατασκευή Βάσης Ιστών και Τοποθέτηση Γαλβανισμένων Αγκυριών

Εκσκαφή για την κατασκευή λάκκου βάσεως θεμελιώσεως τσιμεντοίστου ή σιδηροίστου διαστάσεων 0,50x0,50x0,50 που θα γίνει με οιονδήποτε τρόπο χωρίς την χρησιμοποίηση εκρηκτικών και με την υποστήριξη των πρανών, μόρφωση πυθμένα, την μεταφορά των προϊόντων εκσκαφής και την απόρριψή τους σε θέσεις που επιτρέπονται από την αστυνομία. Εκσκαφή σε έδαφος γαιώδες. Την πλήρωση με μπετό της βάσης του ιστού και την του πλήρως γαλβανισμένου κλωβού έδρασης κατάλληλης διατομής αγκυριών και απόστασης αναμεταξύ τους, για την τοποθέτηση σε αυτών υπαρχόντων ιστών (στο συνεργείο του Δήμου Καλαμάτας). Οι διαστάσεις του κλωβού θα καθοριστούν σε συνεργασία με την επίβλεψη. Στην τιμή περιλαμβάνονται όλα τα παξιμάδια στήριξης (4 τεμ) και ευθυγράμμισης του ιστού (4τεμ), ομοίως πλήρως γαλβανισμένα

Τιμή ανά τεμάχιο (τεμ.)

(1 Τεμ.) Τεμάχιο

ΕΥΡΩ (Ολογράφως) : ΕΚΑΤΟΝ ΕΙΚΟΣΙ

(Αριθμητικώς) : 120,00 €

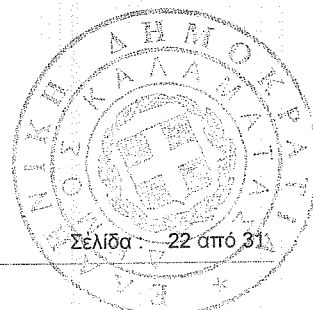

A.T: 036

ΑΤΗ Ν9323.Α

Ιστός ύψους 4,00 μ.μαζί με τα αγκύρια.

Κωδ. αναθεώρησης :

HAM 101

100,00%

ΜΕΤΑΛΛΙΚΟΣ ΙΣΤΟΣ ΥΨΟΥΣ 4Μ

Τεχνική περιγραφή ιστού

Ο ιστός θα είναι τυποποιημένη βιομηχανική κατασκευή, δημοσιευμένη σε επίσημο κατάλογο του κατασκευαστή, ενδεικτικού τύπου PETITJEAN OMEGA 2360 δεν θα αποτελεί ιδιοκατασκευή, θα είναι ύψους 4 μέτρων και θα αποτελείται από :

α) Το σώμα του ιστού κυκλικής διατομής το οποίο θα είναι κατασκευασμένο από ένα τεμάχιο χαλυβοελάσματος κωνικό προς τα επάνω, κυκλικής διατομής, πάχους 3χιλ. συγκολλούμενο με μια συνεχή ραφή κατά μήκος, χωρίς εγκάρσια ηλεκτροσυγκόλληση

β) Την πλάκα εδράσεως, η οποία θα είναι προσαρμοσμένη στη βάση του ιστού και θα έχει διαστάσεις 300x300 χιλ. με 4 σπές διέλευσης αγκυρίων σε άξονες κέντρων 200x200 χιλ. Η συγκόλληση του ελάσματος της πλάκας έδρασης με το έλασμα του σώματος του ιστού θα είναι βαθιάς εγκαύσεως με σύντηξη των μετάλλων.

γ) 4 αγκύρια θεμελίωσης, ειδικής κατασκευής τύπου 16/14 από χάλυβα με όριο διαρροής 500N/mm, διατομής 16 χιλ., μήκους 300 χιλ. Κάθε αγκύριο θα συνοδεύεται από 2 περικόχλια και 2 ροδέλες.

Υψος ιστού

4 μέτρα

Βάρος ιστού 32 κιλά

Διάμετρος εγγεγραμμένου κύκλου στη βάση 116 χιλ.

Διάμετρος εγγεγραμμένου κύκλου στη κορυφή 60 χιλ.

Διαστάσεις πλάκας έδρασης 300x300 χιλ.

Διαστάσεις θυρίδας επίσκεψης 450x71 χιλ.

Υψος θυρίδας από την βάση του ιστού 500 χιλ.

Επιφανειακή προστασία

Ο ιστός μετά την κατεργασία του θα γαλβανίζεται εν θερμώ, σύμφωνα με τις απαιτήσεις της προδιαγραφής NFA 91-122.

Προδιαγραφές

Οι ιστοί θα πρέπει να είναι κατασκευασμένοι σύμφωνα με πρότυπο ΕΛΟΤ EN 40 και να είναι απόλυτα σύμφωνοι με την, από της 6ης Απριλίου 1995, εγκύκλιο 9 του ΥΠ.Ε.ΧΩ.Δ.Ε. με αριθμό πρωτοκόλλου Δ13β/5309. Το εργοστάσιο κατασκευής των ιστών πρέπει να διαθέτει πιστοποιητικό διασφάλισης ποιότητας κατά ISO 9001, το οποίο επί ποινή αποκλεισμού θα ελεγχθεί κατά την εκτέλεση της εργολαβίας.

Η αντοχή του ιστού θα αποδεικνύεται με δυναμικό υπολογισμό, εκπονημένο από τον κατασκευαστή, ο οποίος θα πρέπει να δοθεί, κατά την εκτέλεση.

Τιμή ανά τεμάχιο (τεμ.)

(1 Τεμ.) Τεμάχιο

ΕΥΡΩ (Ολογράφως) : ΤΡΙΑΚΟΣΙΑ

(Αριθμητικώς) : 300,00 €

A.T: 037

ΑΤΗ Ν9347.1

Δαπάνη για τη σύνδεση τριφασικής παροχής Νο1

Κωδ. αναθεώρησης :

HAM 52

100,00%

Έξοδα σύνδεσης με ΔΕΗ για τριφασική παροχή Νο1 .

Στην τιμή περιλαμβάνεται ότι απαιτείται για την σύνδεση με ΔΕΗ , ήτοι: Έξοδα , μετρήσεις , γειώσεις κ.τ.λ.

Τιμή ανά τεμάχιο (Τεμ.)

(1 Τεμ.) Τεμάχιο

ΕΥΡΩ (Ολογράφως) : ΤΕΤΡΑΚΟΣΙΑ ΠΕΝΗΝΤΑ

(Αριθμητικώς) : 450,00 €

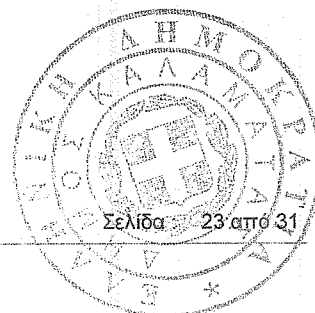

A.T: 038

ATHE N9302.1

Εκσκαφή χάνδακα για την τοποθέτηση καλωδίων

Κωδ. αναθεώρησης : ΗΛΜ 10 100,00%

Εκσκαφή χάνδακα για την τοποθέτηση καλωδίων πλάτους όφρυος ορύγματος μικροτέρου ή μέχρι 0,50m και σε βάθος μέχρι 0,50m με οποιονδήποτε τρόπο ή μέσο εκσκαφής σε ξερό έδαφος ή μέσα σε νερό ή στάθμη του οποίου ή ευρίσκεται σε ηρεμία ή υποβιβάζεται με άντληση, που θα πληρωθεί ξεχωριστά, την μόρφωση των παρειών και του πυθμένα του ορύγματος στις απαιτούμενες διατομές. Στην τιμή περιλαμβάνεται και η δαπάνη των αναγκαίων δαπέδων εργασίας, που χρειάζονται για την αναπέταση των προϊόντων ανάλογα με τους τρόπους και τα μέσα εκσκαφής, των κάθε φύσεως φορτοεκφορτώσεων, τοπικών μετακινήσεων (οριζόντιων ή κατακορύφων) και μεταφορών για την οριστική απομάκρυνση των προϊόντων που περισεύουν σε θέσεις που επιτρέπονται από την αστυνομία ή προσωρινή απόθεση αυτών για την κατασκευή επιχωμάτων προς επανεπίχωση των εκσκαφέντων χανδάκων καθώς και η δαπάνη σταλίας των μεταφορικών μέσων. Στην τιμή περιλαμβάνεται επίσης και η εργασία εκτελέσεως της επανεπιχώσεως των εκσκαφέντων χανδάκων κατά στρώσεις πλήρως συμπιεζόμενες

Τιμή ανά κυβικό (m3)

(1 m3) Κυβικό μέτρο

ΕΥΡΩ (Ολογράφως) : ΤΡΙΑ ΚΑΙ ΔΕΚΑ ΛΕΠΤΑ

(Αριθμητικώς) : 3,10 € ['] (0,7+2,4)

A.T: 039

ATHE N8774.6.8

Καλώδιο τύπου NYΥ

Κωδ. αναθεώρησης : ΗΛΜ 47 100,00%

Καλώδιο τύπου NYΥ 4x4 δηλαδή προμήθεια, προσκόμιση υλικών και μικροϋλικών (κολλάρα, κοχλίες, μούφες, τσιμεντοκονίαμα, τακάκια, πέδιλα, κασιτεροκόλληση, μονωτικά, ειδικά στηρίγματα ή αναλογία εσχάρας καλωδίων κλπ) επί τόπου και εργασία διανοίξεως αυλάκων και οπών σε οποιοδήποτε στοιχείο του κτιρίου, τοποθέτηση διαμόρφωση και σύνδεση των άκρων του (στα κυτία και τα εξαρτήματα της εγκαταστάσεως) και πλήρης εγκατάσταση παραδοτέο σε κανονική λειτουργία

Τιμή ανά μέτρο (m)

(1 m) Μέτρο

ΕΥΡΩ (Ολογράφως) : ΟΚΤΩ

(Αριθμητικώς) : 8,00 €

A.T: 040

ATHE N9341.1

Χάλκινος αγωγός κυκλικής διατομής 16mm²

Κωδ. αναθεώρησης : ΗΛΜ 45 100,00%

Χάλκινος αγωγός κυκλικής διατομής 16 mm²

Τιμή ανά μέτρο (m)

(1 m) Μέτρο

ΕΥΡΩ (Ολογράφως) : ΤΡΙΑ

(Αριθμητικώς) : 3,00 €

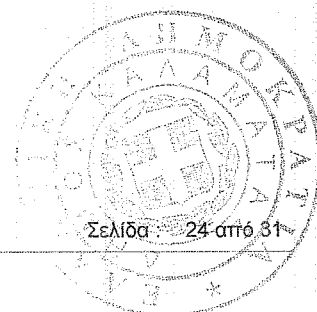

A.T: 041

NET ΠΡΣ Η1.1.2

Αρδευτικά δίκτυα. Σωλήνες πολυαιθυλενίου. Σωλήνας από πολυαιθυλένιο (PE) ονομαστικής πίεσης 6 atm. Ονομαστικής διαμέτρου Φ 20

Κωδ. αναθεώρησης : ΗΛΜ 8 100,00%

Σωλήνες από πολυαιθυλένιο υψηλής πυκνότητας (HDPE), πίεσης λειτουργίας 6 atm (SDR 21), κατά EN 12201-2, ή πολυαιθυλένιο χαμηλής πυκνότητας (LDPE) κατά DIN 8072 (SF = συντελεστής ασφαλείας = 1,25 ή 1,40) για διατομές έως Φ32 mm. Στην τιμή μονάδος περιλαμβάνεται η προμήθεια των σωλήνων, των πάσης φύσεως εξαρτημάτων και μικροϋλικών (καννάβι, τεφλόν κλπ), η μεταφορά, η προσέγγιση, και η εγκατάσταση επιφανειακά ή σε τάφρο, καθώς και οι συνδέσεις, ρυθμίσεις και δοκιμές, σύμφωνα με την φυτοτεχνική μελέτη και την ΕΤΕΠ 10-08-01-00.

Δεν περιλαμβάνεται η δαπάνη εκσκαφής και επίχωσης της τάφρου.

Τιμή ανά τρέχον μέτρο (m)

(1 m) Μέτρο

ΕΥΡΩ (Ολογράφως) : ΤΡΙΑΝΤΑ ΠΕΝΤΕ ΛΕΠΤΑ

(Αριθμητικώς) : 0,35 €

A.T: 042

NET ΠΡΣ Η1.1.3

Αρδευτικά δίκτυα. Σωλήνες πολυαιθυλενίου. Σωλήνας από πολυαιθυλένιο (PE) ονομαστικής πίεσης 6 atm. Ονομαστικής διαμέτρου Φ 25

Κωδ. αναθεώρησης : ΗΛΜ 8 100,00%

Σωλήνες από πολυαιθυλένιο υψηλής πυκνότητας (HDPE), πίεσης λειτουργίας 6 atm (SDR 21), κατά EN 12201-2, ή πολυαιθυλένιο χαμηλής πυκνότητας (LDPE) κατά DIN 8072 (SF = συντελεστής ασφαλείας = 1,25 ή 1,40) για διατομές έως Φ32 mm. Στην τιμή μονάδος περιλαμβάνεται η προμήθεια των σωλήνων, των πάσης φύσεως εξαρτημάτων και μικροϋλικών (καννάβι, τεφλόν κλπ), η μεταφορά, η προσέγγιση, και η εγκατάσταση επιφανειακά ή σε τάφρο, καθώς και οι συνδέσεις, ρυθμίσεις και δοκιμές, σύμφωνα με την φυτοτεχνική μελέτη και την ΕΤΕΠ 10-08-01-00.

Δεν περιλαμβάνεται η δαπάνη εκσκαφής και επίχωσης της τάφρου.

Τιμή ανά τρέχον μέτρο (m)

(1 m) Μέτρο

ΕΥΡΩ (Ολογράφως) : ΣΑΡΑΝΤΑ ΠΕΝΤΕ ΛΕΠΤΑ

(Αριθμητικώς) : 0,45 €

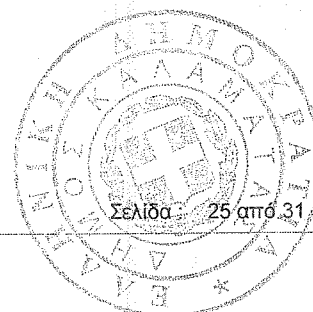

A.T: 043

NET ΠΡΣ Η1.1.5 **Αρδευτικά δίκτυα. Σωλήνες πολυαιθυλενίου. Σωλήνας από πολυαιθυλένιο (PE) ονομαστικής πίεσης 6 atm. Ονομαστικής διαμέτρου Φ 40**

Κωδ. αναθεώρησης: ΗΛΜ 8 100,00%

Σωλήνες από πολυαιθυλένιο υψηλής πυκνότητας (HDPE), πίεσης λειτουργίας 6 atm (SDR 21), κατά EN 12201-2, ή πολυαιθυλένιο χαμηλής πυκνότητας (LDPE) κατά DIN 8072 (SF = συντελεστής ασφαλείας = 1,25 ή 1,40) για διατομές έως Φ32 mm. Στην τιμή μονάδος περιλαμβάνεται η προμήθεια των σωλήνων, των πάσης φύσεως εξαρτημάτων και μικροϋλικών (καννάβι, τεφλόν κλπ), η μεταφορά, η προσέγγιση, και η εγκατάσταση επιφανειακά ή σε τάφρο, καθώς και οι συνδέσεις, ρυθμίσεις και δοκιμές, σύμφωνα με την φυτοτεχνική μελέτη και την ΕΤΕΠ 10-08-01-00.

Δεν περιλαμβάνεται η δαπάνη εκσκαφής και επίχωσης της τάφρου.

Τιμή ανά τρέχον μέτρο (m)

(1 m) Μέτρο

ΕΥΡΩ (Ολογράφως): **ΟΓΔΟΝΤΑ ΠΕΝΤΕ ΛΕΠΤΑ**

(Αριθμητικώς): 0,85 €

A.T: 044

NET ΠΡΣ Η8.2.1.1 **Αρδευτικά δίκτυα. Διανεμητές. Σταλακτηφόροι. Σταλακτηφόροι Φ6 ή Φ17 mm από πολυαιθυλένιο (PE) με σταλάκτες μακράς διαδρομής, με απόσταση σταλακτών 33 cm.**

Κωδ. αναθεώρησης: ΗΛΜ 8 100,00%

Σταλακτηφόροι Φ16 ή Φ17 mm από πολυαιθυλένιο (PE), με ενσωματωμένους σταλάκτες (κοντούς ή μακρούς), με λαβύρινθο μακράς διαδρομής, με ομοιομορφία παροχής σύμφωνα με τις απαιτήσεις του προτύπου ISO 9261 για σταλάκτες κατηγορίας Α', για πίεση λειτουργίας από 1,00 έως 3,00 atm. Προμήθεια σωλήνων, εξαρτημάτων σύνδεσης και μικροϋλικών, μεταφορά επί τόπου του έργου, προσέγγιση και πλήρης εγκατάσταση σε τάφρο ή επιφανειακά, σύνδεση, ρυθμίσεις, σύμφωνα με την φυτοτεχνική μελέτη και την ΕΤΕΠ 10-08-01-00.

Δεν περιλαμβάνεται η δαπάνη εκσκαφής και επίχωσης της τάφρου.

Τιμή ανά τρέχον μέτρο (m)

(1 m) Μέτρο

ΕΥΡΩ (Ολογράφως): **ΤΡΙΑΝΤΑ ΔΥΟ ΛΕΠΤΑ**

(Αριθμητικώς): 0,32 €

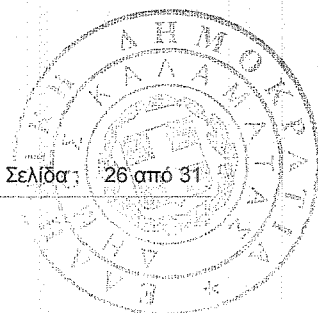

A.T: 045

NET ΠΡΣ Η8.3.1.3 **Αρδευτικά δίκτυα. Διανεμητές. Εκτοξευτήρες. Εκτοξευτήρες αυτοανυψούμενοι, στατικοί, με σώμα ανύψωσης 15 cm**
Κωδ. αναθεώρησης : ΗΛΜ 8 100,00%

Εκτοξευτήρες αυτοανυψούμενοι (pop-up), στατικοί, 1/2" BSP, ακτίνας ενεργείας 2,0 - 5,0 m, με ακροφύσιο σταθερού ή ρυθμιζόμενου τομέα, κανονικής παροχής, ενσωματωμένο ή πρόσθετο, με αντιστραγγιστική βαλβίδα (antidrain).

Προμήθεια επί τόπου του έργου με τα εξαρτήματα σύνδεσης και τα μικροϋλικά, εργασία τοποθέτησης, σύνδεσης, ρυθμίσεων και δοκιμών, σύμφωνα με την φυτοτεχνική μελέτη και την ΕΤΕΠ 10-08-01-00. Η αξία του ακροφύσιου πληρώνεται τιμολογείται ιδιαίτερα σύμφωνα με τα άρθρα Η 8.3.18.

Τιμή ανά τεμάχιο (τεμ)
(1 Τεμ.) Τεμάχιο

ΕΥΡΩ (Ολογράφως) : **ΔΕΚΑ ΤΡΙΑ ΚΑΙ ΠΕΝΗΝΤΑ ΛΕΠΤΑ**
(Αριθμητικώς) : **13,50 €**

A.T: 046

NET ΠΡΣ Η9.1.1.1 **Αρδευτικά δίκτυα. Συσκευές ελέγχου άρδευσης. Ηλεκτροβάνες. Βάνες ελέγχου άρδευσης (ηλεκτροβάνες), PN 10 atm, πλαστικές. Χωρίς μηχανισμό ρύθμισης πίεσης, Φ 1"**
Κωδ. αναθεώρησης : ΗΛΜ 8 100,00%

Βάνες ελέγχου άρδευσης (ηλεκτροβάνες), πλαστικές, ονομ. πίεσης 10 atm, περιοχής λειτουργίας από 0,7 μέχρι 10 atm, με ή χωρίς μηχανισμό ρύθμισης παροχής (flow controller), εσωτερικής εκτόνωσης, με πηνίο (actuator) 24 V / AC και δυνατότητα χειροκίνητης λειτουργίας.

Προμήθεια βανών και μικροϋλικών, μεταφορά επί τόπου και εργασία τοποθέτησης, σύνδεσης, ρυθμίσεων και δοκιμών, σύμφωνα με την φυτοτεχνική μελέτη και την ΕΤΕΠ 10-08-01-00.

Τιμή ανά τεμάχιο (τεμ)
(1 Τεμ.) Τεμάχιο

ΕΥΡΩ (Ολογράφως) : **ΤΡΙΑΝΤΑ ΔΥΟ**
(Αριθμητικώς) : **32,00 €**

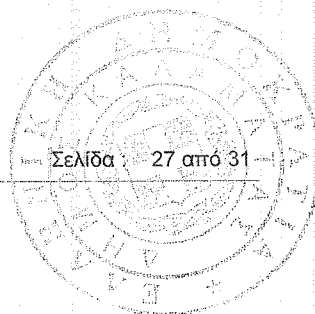

A.T: 047

NET ΠΡΣ Η9.2.3.4 **Αρδευτικά δίκτυα. Συσκευές ελέγχου άρδευσης. Προγραμματιστές-εξαρτήματα.**
Προγραμματιστές μπαταρίας τύπου φρεατίου. Ελεγχόμενες ηλεκτροβάνες: 6
Κωδ. αναθεώρησης : ΗΛΜ 52 100,00%

Προγραμματιστές μπαταρίας τύπου φρεατίου, 3 τουλάχιστον εκκινήσεων, κύκλου ποτίσματος 1 - 7 ημερών διάρκειας από 1 min μέχρι και 12 ώρες, με δυνατότητα εκκίνησης κεντρικής ηλεκτροβάνας. Έλεγχος ηλεκτροβανών με πηνία μανδάλωσης (latching), σε απόσταση τουλάχιστον 20 m μέσω καλωδίου διατομής 1,5 mm². Προγραμματισμός μέσω φορητής μονάδας με παράλληλη δυνατότητα χειροκίνητης λειτουργίας χωρίς κονσόλα.

Προμήθεια και μεταφορά επί τόπου προγραμματιστή με την μπαταρία του και τα πάσης φύσεως εξαρτημάτά του καθώς και εργασία σύνδεσης τοποθέτησης, προγραμματισμού, ελέγχου, ρυθμίσεων, δοκιμών κλπ. σύμφωνα με την μελέτη και την ΕΤΕΠ 10-08-01-00.

Τιμή ανά τεμάχιο (τεμ)
(1 Τεμ.) Τεμάχιο

ΕΥΡΩ (Ολογράφως) : **ΤΡΙΑΚΟΣΙΑ**
(Αριθμητικώς) : **300,00 €**

A.T: 048

NET ΠΡΣ Η9.2.13.4 **Αρδευτικά δίκτυα. Συσκευές ελέγχου άρδευσης. Προγραμματιστές-εξαρτήματα.**
Πλαστικά φρεάτια ηλεκτροβανών 50X60 cm, 6 ηλεκτροβανών
Κωδ. αναθεώρησης : ΗΛΜ 8 100,00%

Πλαστικό φρεάτιο με καπάκι για υπόγεια τοποθέτηση ηλεκτροβανών (H/B), με τα υλικά εγκιβωτισμού και στεγανοποίησης και την εργασία πλήρους εγκατάστασης (άνοιγμα του λάκκου, διαμόρφωση των τομών για το πέρασμα των σωλήνων, τοποθέτηση άμμου λατομείου στον πυθμένα του λάκκου για την στράγγιση, προσαρμογή του φρεατίου στην στάθμη του εδάφους, επίχωση του λάκκου και κάθε άλλη απαραίτητη εργασία).

Τιμή ανά τεμάχιο (τεμ)
(1 Τεμ.) Τεμάχιο

ΕΥΡΩ (Ολογράφως) : **ΣΑΡΑΝΤΑ ΠΕΝΤΕ**
(Αριθμητικώς) : **45,00 €**

A.T: 049

NET ΠΡΣ Η9.2.14.1.1 **Αρδευτικά δίκτυα. Συσκευές ελέγχου άρδευσης. Προγραμματιστές-εξαρτήματα.**
Στεγανά κουτιά για προγραμματιστές. Στεγανό κουτί για προγραμματιστές, μεταλλικό
διαστάσεων/πάχους 40X30X20/1,2
Κωδ. αναθεώρησης : ΗΛΜ 8 100,00%

Στεγανό κουτί προγραμματιστών, μεταλλικό, για τοποθέτηση προγραμματιστών ή και κεφαλών άρδευσης κλπ, με πόρτα πάχους τουλάχιστον 1,2 mm, με αντισκωριακή βαφή, με εσωτερική πλάκα στήριξης εξαρτημάτων, με στεγανοποιητικά παρεμβύσματα στην πόρτα και στις διελεύσεις καλωδίων, βαθμού προστασίας τουλάχιστον IP 65, με κλειδαριά ασφαλείας, με δυνατότητα ανοίγματος της πόρτας δεξιά ή αριστερά ή με δύο πόρτες, με όλα τα εξαρτήματα υλικά και μικροϋλικά και την εργασία τοποθέτησης.

Τιμή ανά τεμάχιο (τεμ)
(1 Τεμ.) Τεμάχιο

ΕΥΡΩ (Ολογράφως) : **ΣΑΡΑΝΤΑ ΠΕΝΤΕ**
(Αριθμητικώς) : **45,00 €**

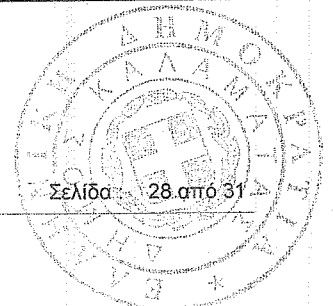

A.T: 050

NET ΠΡΣ Γ1

Προετοιμασία χώρων εγκατάστασης πρασίνου. Γενική μόρφωση επιφάνειας εδάφους για την φύτευση φυτών ή εγκατάσταση χλοοτάπητα .

Κωδ. αναθεώρησης : ΠΡΣ 1140 100,00%

Αποκομιδή πλεοναζόντων χωμάτων, καθάρισμα, συγκέντρωση και αποκομιδή κάθε άχρηστου υλικού (πέτρες, υπολείμματα ριζών, κλαδιά κλπ), αναμόχλευση της επιφάνειας με οποιοδήποτε μέσο, γενική ισοπέδωση των χώρων και γενική μόρφωση του ανάγλυφου της επιφάνειας του εδάφους για την φύτευση φυτών ή εγκατάσταση χλοοτάπητα.

Στην τιμή μονάδας περιλαμβάνονται οι δαπάνες του εργατοτεχνικού προσωπικού, των μηχανημάτων και των εργαλείων που απαιτούνται για την πλήρη ολοκλήρωση της εργασίας.

Τιμή ανά στρέμμα (στρ.)

(1 Στρ.) Στρέμμα Επιφάνειας (1000 m2)

ΕΥΡΩ (Ολογράφως) : ΕΚΑΤΟΝ ΠΕΝΤΕ

(Αριθμητικώς) : 105,00 €

A.T: 051

NET ΠΡΣ Δ7

Φυτικό υλικό. Προμήθεια κηπευτικού χώματος.

Κωδ. αναθεώρησης : ΠΡΣ 1710 100,00%

Προμήθεια κηπευτικού χώματος επί τόπου του έργου, σύμφωνα με την μελέτη και την ΕΤΕΠ 02-07-05-00. Το κηπευτικό χώμα θα είναι γόνιμο, επιφανειακό, εύθρυπτο, αμμοαργιλώδους σύστασης, με αναλογία σε άμμο τουλάχιστον 55 % και κατά το δυνατόν απαλλαγμένο από σβώλους, αγριόχορτα, υπολείμματα ριζών, λίθους μεγαλύτερους των 5 cm και άλλα ξένα ή τοξικά υλικά βλαβερά για την ανάπτυξη φυτών.

Τιμή ανά κυβικό μέτρο (m³)

(1 m3) Κυβικό μέτρο

ΕΥΡΩ (Ολογράφως) : ΟΚΤΩ ΚΑΙ ΠΕΝΗΝΤΑ ΛΕΠΤΑ

(Αριθμητικώς) : 8,50 €



A.T: 052

NET ΠΡΣ Ε13.1

Εγκατάσταση πρασίνου. Εγκατάσταση χλοοτάπητα. Εγκατάσταση χλοοτάπητα με σπορά.

Κωδ. αναθεώρησης : ΠΡΣ 5510 100,00%

Το αντικείμενο εγκατάστασης χλοοτάπητα με σπορά περιλαμβάνει τα ακόλουθα:

1. Την κατεργασία του εδάφους με φρέζα σε βάθος 20 cm, όσες φορές απαιτηθεί, για τον ψιλοχωματισμό του εδάφους.
2. Την προμήθεια, μεταφορά και ομοιόμορφη διάστρωση της εμπλουτισμένης τύρφης, περλίτη, χούμου και την ενσωμάτωσή τους στο έδαφος με σταυρωτό φρεζάρισμα σε βάθος 10-12 cm
3. Την τελική διαμόρφωση της επιφάνειας με ράμματα και τσουγκράνες, για να δημιουργηθεί η κατάλληλη σποροκλίση.
4. Την προμήθεια σπόρου της έγκρισης της Υπηρεσίας, πιστοποιημένου, πρόσφατης εσοδείας, συσκευασμένου σε σάκους που θα αναγράφουν την σύνθεση του μίγματος και τον οίκο παραγωγής και τη σπορά με την προβλεπόμενη ποσότητα, ανάλογα με το είδος του σπόρου.
5. Την κάλυψη του σπόρου, την ομοιόμορφη κατανομή μικτού λιπάσματος με ιχνοστοιχεία και το κυλίνδρισμα της επιφάνειας.
6. Την απολύμανση του εδάφους με μυκητοκτόνο και εντομοκτόνο σκεύασμα.
7. Την λίπανσή του με επιφανειακό ή υδατοδιαλυτό μικτό λίπασμα με ιχνοστοιχεία.
8. Την απομάκρυνση όλων των αχρήστων υλικών που θα προκύψουν κατά την εγκατάσταση του χλοοτάπητα.
9. Την πρώτη άρδευση καθώς και τις μετέπειτα καθημερινές αρδεύσεις του χλοοτάπητα μέσω του αρδευτικού δικτύου, τα συχνά βοτανίσματα για την απομάκρυνση των αγριόχορτων που τυχόν θα φυτρώσουν και την επανασπορά χλοοτάπητα σε όσα σημεία το φύτευμα του προκύψει αραιό ή ανεπαρκές.
10. Το πρώτο κούρεμα και το κυλίνδρισμα όταν ο χλοοτάπητας αποκτήσει ύψος 10 cm.

Οι εργασίες θα γίνουν σύμφωνα με την φυτοτεχνική μελέτη και την ΕΤΕΠ 10-05-02-01. Στην τιμή περιλαμβάνονται οι πάσης φύσεως δαπάνες του εργατοτεχνικού προσωπικού, των υλικών, των μηχανημάτων και των εργαλείων για την επιτυχή εγκατάσταση του χλοοτάπητα.

Τιμή ανά στρέμμα (στρ)

(1 Στρ.) Στρέμμα Επιφάνειας (1000 m2)

ΕΥΡΩ (Ολογράφως) : ΔΥΟ ΧΙΛΙΑΔΕΣ

(Αριθμητικώς) : 2.000,00 €

A.T: 053

NET ΠΡΣ Δ1.4

Φυτικό υλικό. Δένδρα. Δένδρα κατηγορίας Δ4

Κωδ. αναθεώρησης : ΠΡΣ 5210 100,00%

Προμήθεια καλλωπιστικών δένδρων με τις δαπάνες συσκευασίας, φορτοεκφόρτωσης και μεταφοράς στον τόπο του έργου, τυχόν προσωρινής αποθήκευσης και συντήρησης στο φυτώριο του εργοταξίου, πλαγίων μεταφορών, τυχόν απωλειών κατά την μεταφορά, τις δαπάνες του εργατοτεχνικού προσωπικού και μέσων που θα απασχοληθούν, καθώς και όποια άλλη δαπάνη απαιτείται για την διατήρηση των δένδρων σε άριστη κατάσταση μέχρι και τη φύτευσή τους, σύμφωνα με την φυτοτεχνική μελέτη και την ΕΤΕΠ 10-09-01-00.

Τιμή ανά τεμάχιο (τεμ)

(1 Τεμ.) Τεμάχιο

ΕΥΡΩ (Ολογράφως) : ΕΙΚΟΣΙ ΠΕΝΤΕ

(Αριθμητικώς) : 25,00 €



A.T: 054

NET ΠΡΣ Δ2.2

Φυτικό υλικό. Θάμνοι. Θάμνοι κατηγορίας Θ2

Κωδ. αναθεώρησης : ΠΡΣ 5210 100,00%

Προμήθεια καλλωπιστικών θάμνων με τις δαπάνες συσκευασίας, φορτοεκφόρτωσης και μεταφοράς στον τόπο του έργου, τυχόν προσωρινής αποθήκευσης και συντήρησης στο φυτώριο του εργοταξίου, πλαγίων μεταφορών, τυχόν απωλειών κατά την μεταφορά, τις δαπάνες του εργατοτεχνικού προσωπικού και μέσων που θα απασχοληθούν, καθώς και όποια άλλη δαπάνη απαιτείται για την διατήρηση των θάμνων σε άριστη κατάσταση μέχρι και τη φύτευσή τους, σύμφωνα με την φυτοτεχνική μελέτη και την ΕΤΕΠ 10-09-01-00.

Τιμή ανά τεμάχιο (τεμ)

(1 Τεμ.) Τεμάχιο

ΕΥΡΩ (Ολογράφως) : ΤΕΣΣΕΡΑ ΚΑΙ ΤΡΙΑΝΤΑ ΛΕΠΤΑ

(Αριθμητικώς) : 4,30 €

A.T: 055

NET ΠΡΣ Δ6.2

Φυτικό υλικό. Ποώδη - πολυετή και ετήσια, διετή, βολβώδη κλπ φυτά. Ποώδη - πολυετή και ετήσια, διετή, βολβώδη κλπ φυτά κατηγ. Π2

Κωδ. αναθεώρησης : ΠΡΣ 5220 100,00%

Προμήθεια ποωδών - πολυετών φυτών και ετησίων, διετών, βολβωδών κλπ φυτών με τις δαπάνες συσκευασίας, φορτοεκφόρτωσης και μεταφοράς στον τόπο του έργου, τυχόν προσωρινής αποθήκευσης και συντήρησης στο φυτώριο του εργοταξίου, πλαγίων μεταφορών, τυχόν απωλειών κατά την μεταφορά, φορτοεκφόρτωση, αποθήκευση και φύλαξη, τις δαπάνες του εργατοτεχνικού προσωπικού και μέσων που θα απασχοληθούν, καθώς και όποια άλλη δαπάνη απαιτείται για την διατήρηση των ποωδών - πολυετών φυτών σε άριστη κατάσταση μέχρι και τη φύτευσή τους, σύμφωνα με την φυτοτεχνική μελέτη και την ΕΤΕΠ 10-05-07-00.

Τιμή ανά τεμάχιο (τεμ)

(1 Τεμ.) Τεμάχιο

ΕΥΡΩ (Ολογράφως) : ΕΝΑ ΚΑΙ ΕΞΗΝΤΑ ΠΕΝΤΕ ΛΕΠΤΑ

(Αριθμητικώς) : 1,65 €

Καλαμάτα 19 - 5 - 2015

Οι μελετητές

Μαρία Μαντουβάλου
Αρχιτέκτων Μηχανικός

Γεώργιος Ξηρόγιαννης
Ηλεκτρολόγος Μηχανικός

Καλαμάτα 20 - 5 - 2015

ΕΛΕΓΧΘΗΚΕ
Ο προϊστάμενος
του Τμήματος
Μελετών

Παναγιώτης Δ. Νασόπουλος
Αρχιτέκτων Μηχανικός

Καλαμάτα - - 2015

ΘΕΩΡΗΘΗΚΕ
Ο Διευθυντής
Τεχνικών Υπηρεσιών

Βασίλης Τζαμουράνης
Πολιτικός Μηχανικός

ΠΡΟΜΕΤΡΗΣΗ

Ημερομηνία : 17/6/2015

A/A	Περιγραφή Εργασίας	A.T.	Κωδικός Άρθρου	Μον. Μέτρ.	Ποσότητες
	Κεφάλαιο 1ο: Χωματοουργικά, Καθαίρεσεις				
1	Χωματοουργικές εργασίες κτιριακών έργων. Γενικές εκσκαφές σε έδαφος γαιώδες-ημιβραχώδες για την δημιουργία υπογείων κλπ χώρων.	001	NET ΟΙΚ-A 20.2	m3	30
2	Χωματοουργικές εργασίες κτιριακών έργων. Εκσκαφή θεμελίων και τάφρων με χρήση μηχανικών μέσων σε εδάφη γαιώδη-ημιβραχώδη	002	NET ΟΙΚ-A 20.5.1	m3	30
3	Χωματοουργικές εργασίες κτιριακών έργων. Φορτοεκφόρτωση προϊόντων εκσκαφών με μηχανικά μέσα.	003	NET ΟΙΚ-A 20.30	m3	100
4	Καθαίρεσεις. Καθαίρεση μεμονωμένων στοιχείων κατασκευών από άοπλο σκυρόδεμα. Με εφαρμογή συνήθων μεθόδων καθαίρεσης	004	NET ΟΙΚ-A 22.10.1	m3	25
5	Καθαίρεσεις. Καθαίρεση μεμονωμένων στοιχείων κατασκευών από οπλισμένο σκυρόδεμα. Με εφαρμογή συνήθων μεθόδων καθαίρεσης	005	NET ΟΙΚ-A 22.15.1	m3	1
6	Τομή οδοστρώματος με ασφαλτοκόπτη.	006	NET ΟΔΟ-ME Δ-1	m	59
	Κεφάλαιο 2ο: Σκυροδέματα				
1	Κατασκευές από σκυρόδεμα. Προμήθεια, μεταφορά επί τόπου, διάστρωση και συμπύκνωση σκυροδέματος με χρήση αντλίας ή πυργογερανού. Για κατασκευές από σκυρόδεμα κατηγορίας C12/15	007	NET ΟΙΚ-A 32.1.3	m3	6
2	Κατασκευές από σκυρόδεμα. Προμήθεια, μεταφορά επί τόπου, διάστρωση και συμπύκνωση σκυροδέματος με χρήση αντλίας ή πυργογερανού. Για κατασκευές από σκυρόδεμα κατηγορίας C16/20	008	NET ΟΙΚ-A 32.1.4	m3	27,2
3	Χαλικοδέματα - Γαρμπιλοδέματα. Γαρμπιλοδέματα. Για γαρμπιλόδεμα των 200 kg τσιμέντου ανά m ³	009	NET ΟΙΚ-A 31.2.1	m3	1
4	Ξυλότυποι -Οπλισμοί. Ξυλότυποι χυτών τοίχων.	010	NET ΟΙΚ-A 38.1	m2	19
5	Ξυλότυποι -Οπλισμοί. Ξυλότυποι εμφανών σκυροδεμάτων.	011	NET ΟΙΚ-A 38.13	m2	19
6	Ξυλότυποι -Οπλισμοί. Διαμόρφωση εγκοπών και εσοχών σε επιφάνειες από σκυρόδεμα.	012	NET ΟΙΚ-A 38.18	m	15
7	Ξυλότυποι -Οπλισμοί. Χαλύβδινοι οπλισμοί σκυροδέματος. Χαλύβδινοι οπλισμοί κατηγορίας B500C (S500s)	013	NET ΟΙΚ-A 38.20.2	Kg	500
8	Ξυλότυποι -Οπλισμοί. Χαλύβδινοι οπλισμοί σκυροδέματος. Δομικά πλέγματα B500C (S500s)	014	NET ΟΙΚ-A 38.20.3	Kg	800
9	Πρόχυτα κράσπεδα από σκυρόδεμα.	015	NET ΟΔΟ-ME B-51	m	152
10	Ξυλότυποι -Οπλισμοί. Ξυλότυποι χυτών μικροκατασκευών.	016	NET ΟΙΚ-A 38.2	m2	16
11	Επιστρώσεις - Επενδύσεις. Κατασκευή βιομηχανικού δαπέδου με υπερόχυτο σκυρόδεμα ελαχίστου πάχους 8 cm.	017	NET ΟΙΚ-A 73.92	m2	12
12	Χαλικοδέματα - Γαρμπιλοδέματα. Προσαύξηση τιμής σκυροδέματος οποιασδήποτε κατηγορίας, όταν το σύνολο της χρησιμοποιούμενης ποσότητας δεν υπερβαίνει τα 30,00 m ³ . Για κατασκευές από σκυρόδεμα κατηγορίας C12/15	018	NET ΟΙΚ-A 32.25.2	m3	6
13	Κατασκευές από σκυρόδεμα. Κατασκευές από σκυρόδεμα κατηγορίας C16/20. Κατασκευή ρείθρων, τραπεζοειδών τάφρων, στρώσεων προστασίας στεγάνωσης γεφυρών κλπ με σκυρόδεμα C16/20.	019	NET ΟΔΟ-ME B-29.3.1	m3	3
	Κεφάλαιο 3ο: Επενδύσεις, Επιστρώσεις				
1	Υπόβαση οδοστρωσίας. Υπόβαση οδοστρωσίας μεταβλητού πάχους.	020	NET ΟΔΟ-ME Γ-1.1	m3	40
2	Πλακοστρώσεις με πλάκες από σκυρόδεμα διαστάσεων 40x40 cm.	021	NET ΟΔΟ-ME B-81	m2	430
3	Διάστρωση έγχρωμων κυβολίθων άριστης ποιότητας διαστάσεων 10X20X6	022	ΟΙΚ N73.16.1	m2	20
4	Ειδικές τοιχοδομές (αψίδων, καπνοδόχων, κλπ). Διακοσμητικές εμφανείς δομικές πλινθοδομές.	023	NET ΟΙΚ-A 48.50	m2	4
	Κεφάλαιο 4ο: Λοιπά, Τελειώματα				
1	Κυγκλιδώματα σιδηρά - Περιφράγματα. Σιδηρά κιγκλιδώματα από ράβδους συνήθων διατομών. Συνθέτου σχεδίου από ευθύγραμμες και καμπύλες ράβδους	024	NET ΟΙΚ-A 64.1.2	Kg	100

A/A	Περιγραφή Εργασίας	A.T.	Κωδικός Άρθρου	Μον. Μέτρ.	Ποσότητες
2	Ελαιοχρωματισμοί κοινοί σιδηρών επιφανειών με χρώματα αλκυδικών ή ακρυλικών ρητινών, βάσεως νερού ή διαλύτου.	025	NET ΟΙΚ-Α 77.55	m2	60
3	Τεχνικά Έργα. Καθιστικά - Παγκάκια. Καθιστικά με σκελετό από χυτοσίδηρο και 6 δοκίδες	026	NET ΠΡΣ Β10.9	Τεμ.	2
4	Τεχνικά Έργα. Κάδοι Απορριμμάτων. Κάδος από μεταλλικά ελάσματα	027	NET ΠΡΣ Β11.12	Τεμ.	1
Κεφάλαιο 5ο: Δίκτυα (υδραυλικά, ηλεκτρικά)					
1	Σύνδεση αγωγού εξόδου φρεατίου υδροσυλλογής με το δίκτυο ομβρίων	028	NET ΥΔΡ-Α 16.1	Τεμ.	2
2	Αγωγοί αποχέτευσης από σωλήνες PVC-U συμπαγούς τοιχώματος. Αγωγοί αποχέτευσης από σωλήνες PVC-U, SDR 41, DN 200 mm	029	NET ΥΔΡ-Α 12.10.4	m	26
3	Ανακατασκευή τμημάτων αγωγού συνδέσεως φρεατίου υδροσυλλογής με το δίκτυο ομβρίων	030	NET ΥΔΡ-Α 16.9	m	1
4	Κανάλια αποστράγγισης δαπέδων κατά EN 1433 βιομηχανικής προέλευσης. Τυποποιημένο κανάλι εσωτερικού πλάτους 200 mm, κατηγορίας φορτίου C250 με εσχάρα από ελατό χυτοσίδηρο	031	NET ΥΔΡ-Α 11.15.6	m	3
5	Κιβώτιο ηλεκτρικής διανομής (πίλαρ)	032	ΑΤΗΕ Ν9350.1.1	Τεμ.	1
6	Φρεάτιο δικτύων σωληνώσεων αναμονής - Φρεάτιο έλξης καλωδίων 40x40	033	ΑΤΗΕ Ν9307.2.1	Τεμ.	4
7	Προμήθεια, μεταφορά και τοποθέτηση φωτιστικού σώματος κορυφής μεταλλικών αλογονιδίων κεραμικού καυστήρα - Ισχύος 150 W	034	ΑΤΗΕ Ν9361.2.1	Τεμ.	4
8	Κατασκευή Βάσης Ιστών και Τοποθέτηση Γαλβανισμένων Αγκυριών	035	ΑΤΗΕ Ν9323.A4	Τεμ.	4
9	Ιστός ύψους 4,00 μ.μαζί με τα αγκύρια.	036	ΑΤΗΕ Ν9323.A	Τεμ.	4
10	Δαπάνη για τη σύνδεση τριφασικής παροχής Νο1	037	ΑΤΗΕ Ν9347.1	Τεμ.	1
11	Εκσκαφή χάνδακα για την τοποθέτηση καλωδίων	038	ΑΤΗΕ Ν9302.1	m3	8,2
12	Καλώδιο τύπου ΝΥΥ	039	ΑΤΗΕ Ν8774.6.8	m	50
13	Χάλκινος αγωγός κυκλικής διατομής 16mm2	040	ΑΤΗΕ Ν9341.1	m	50
Κεφάλαιο 6ο: Άρδευση					
1	Άρδευτικά δίκτυα. Σωλήνες πολυαιθυλενίου. Σωλήνας από πολυαιθυλένιο (PE) ονομαστικής πίεσης 6 atm. Ονομαστικής διαμέτρου Φ 20	041	NET ΠΡΣ Η1.1.2	m	40
2	Άρδευτικά δίκτυα. Σωλήνες πολυαιθυλενίου. Σωλήνας από πολυαιθυλένιο (PE) ονομαστικής πίεσης 6 atm. Ονομαστικής διαμέτρου Φ 25	042	NET ΠΡΣ Η1.1.3	m	150
3	Άρδευτικά δίκτυα. Σωλήνες πολυαιθυλενίου. Σωλήνας από πολυαιθυλένιο (PE) ονομαστικής πίεσης 6 atm. Ονομαστικής διαμέτρου Φ 40	043	NET ΠΡΣ Η1.1.5	m	40
4	Άρδευτικά δίκτυα. Διανεμητές. Σταλακτηφόροι. Σταλακτηφόροι Φ6 ή Φ17 mm από πολυαιθυλένιο (PE) με σταλάκτες μακράς διαδρομής, με απόσταση σταλακτών 33 cm.	044	NET ΠΡΣ Η8.2.1.1	m	20
5	Άρδευτικά δίκτυα. Διανεμητές. Εκτοξευτήρες. Εκτοξευτήρες αυτοανυψούμενοι, στατικοί, με σώμα ανύψωσης 15 cm	045	NET ΠΡΣ Η8.3.1.3	Τεμ.	25
6	Άρδευτικά δίκτυα. Συσκευές ελέγχου άρδευσης. Ηλεκτροβάνες. Βάνες ελέγχου άρδευσης (ηλεκτροβάνες), PN 10 atm, πλαστικές. Χωρίς μηχανισμό ρύθμισης πίεσης, Φ 1"	046	NET ΠΡΣ Η9.1.1.1	Τεμ.	6
7	Άρδευτικά δίκτυα. Συσκευές ελέγχου άρδευσης. Προγραμματιστές-εξαρτήματα. Προγραμματιστές μπαταρίας τύπου φρεατίου. Ελεγχόμενες ηλεκτροβάνες: 6	047	NET ΠΡΣ Η9.2.3.4	Τεμ.	1
8	Άρδευτικά δίκτυα. Συσκευές ελέγχου άρδευσης. Προγραμματιστές-εξαρτήματα. Πλαστικά φρεάτια ηλεκτροβανών 50X60 cm, 6 ηλεκτροβανών	048	NET ΠΡΣ Η9.2.13.4	Τεμ.	1
9	Άρδευτικά δίκτυα. Συσκευές ελέγχου άρδευσης. Προγραμματιστές-εξαρτήματα. Στεγανά κουτιά για προγραμματιστές. Στεγνό κουτί για προγραμματιστές, μεταλλικό διαστάσεων/πάχους 40X30X20/1,2	049	NET ΠΡΣ Η9.2.14.1.1	Τεμ.	1
Κεφάλαιο 7ο: Φύτευση					
1	Προετοιμασία χώρων εγκατάστασης πρασίνου. Γενική μόρφωση επιφάνειας εδάφους για την φύτευση φυτών ή εγκατάσταση χλοοτάπητα .	050	NET ΠΡΣ Γ1	Στρ.	0,1
2	Φυτικό υλικό. Προμήθεια κηπευτικού χώματος.	051	NET ΠΡΣ Δ7	m3	15
3	Εγκατάσταση πρασίνου. Εγκατάσταση χλοοτάπητα. Εγκατάσταση χλοοτάπητα με σπορά.	052	NET ΠΡΣ Ε13.1	Στρ.	0,1
4	Φυτικό υλικό. Δένδρα. Δένδρα κατηγορίας Δ4	053	NET ΠΡΣ Δ1.4	Τεμ.	4
5	Φυτικό υλικό. Θάμνοι. Θάμνοι κατηγορίας Θ2	054	NET ΠΡΣ Δ2.2	Τεμ.	50
6	Φυτικό υλικό. Ποώδη - πολυετή και ετήσια, διετή, βολβώδη κλπ φυτά. Ποώδη - πολυετή και ετήσια, διετή, βολβώδη κλπ φυτά κατηγ. Π2	055	NET ΠΡΣ Δ6.2	Τεμ.	30

Α/Α	Περιγραφή Εργασίας	Α.Τ.	Κωδικός Άρθρου	Μον. Μέτρ.	Ποσότητες

Καλαμάτα - - 2015

Οι μελετητές



Μαρία Μαγτουβάλου
Αρχιτέκτων Μηχανικός



Γεώργιος Ξηρόγιαννης
Ηλεκτρολόγος Μηχανικός

Καλαμάτα - - 2015

ΕΛΕΓΧΘΗΚΕ
Ο ροιστάμενος
του Τμήματος
Μελετών

Παναγιώτης Δ. Νασσόπουλος
Αρχιτέκτων Μηχανικός

Καλαμάτα - - 2015

ΘΕΩΡΗΘΗΚΕ
Ο Διευθυντής
Τεχνικών Υπηρεσιών

Βασίλης Τζαμουράνης
Πολιτικός Μηχανικός

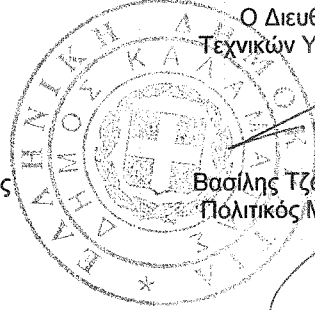

3 ΙΟΥΝ. 2015

Προϋπολογισμός Μελέτης

Ημερομηνία : 17/6/2015

Α/Α	Είδος Εργασίας	Κωδικός Άρθρου	Αρ. Τιμ.	Άρθρο Αναθεώρησης	Μονάδα	Ποσότητα	Τιμή (€)	Δαπάνη		
								Μερική (€)	Ολική (€)	
1. Κεφάλαιο 1ο:										
Χωματοουργικά, Καθαίρεσεις										
1	Χωματοουργικές εργασίες κτιριακών έργων. Γενικές εκσκαφές σε έδαφος γαιώδης-ημιβραχώδες για την δημιουργία υπογείων κλπ χώρων.	NET ΟΙΚ-Α 20.2	001	ΟΙΚ 2112	100%	m3	30	5,20 * (2,8+2,4)	156,00	
2	Χωματοουργικές εργασίες κτιριακών έργων. Εκσκαφή θεμελίων και τάφρων με χρήση μηχανικών μέσων σε εδάφη γαιώδη-ημιβραχώδη	NET ΟΙΚ-Α 20.5.1	002	ΟΙΚ 2124	100%	m3	30	6,90 * (4,5+2,4)	207,00	
3	Χωματοουργικές εργασίες κτιριακών έργων. Φορτοεκφόρτωση προϊόντων εκσκαφών με μηχανικά μέσα.	NET ΟΙΚ-Α 20.30	003	ΟΙΚ 2171	100%	m3	100	0,900	90,00	
4	Καθαίρεσεις. Καθαίρεση μεμονωμένων στοιχείων κατασκευών από άοπλο σκυρόδεμα. Με εφαρμογή συνήθων μεθόδων καθαίρεσης	NET ΟΙΚ-Α 22.10.1	004	ΟΙΚ 2226	100%	m3	25	30,40 * (28+2,4)	760,00	
5	Καθαίρεσεις. Καθαίρεση μεμονωμένων στοιχείων κατασκευών από οπλισμένο σκυρόδεμα. Με εφαρμογή συνήθων μεθόδων καθαίρεσης	NET ΟΙΚ-Α 22.15.1	005	ΟΙΚ 2226	100%	m3	1	58,40 * (56+2,4)	58,40	
6	Τομή οδοστρώματος με ασφαλτοκόττη.	NET ΟΔΟ-ΜΕ Δ-1	006	ΟΙΚ 2269.Α	100%	m	59	1,00	59,00	
Αθροισμα Εργασιών :									1.330,40	1.330,40
2. Κεφάλαιο 2ο:										
Σκυροδέματα										
1	Κατασκευές από σκυρόδεμα. Προμήθεια, μεταφορά επί τόπου, διάστρωση και συμπύκνωση σκυροδέματος με χρήση αντλίας ή πυργογερανού. Για κατασκευές από σκυρόδεμα κατηγορίας C12/15	NET ΟΙΚ-Α 32.1.3	007	ΟΙΚ 3213	100%	m3	6	84,00	504,00	
2	Κατασκευές από σκυρόδεμα. Προμήθεια, μεταφορά επί τόπου, διάστρωση και συμπύκνωση σκυροδέματος με χρήση αντλίας ή πυργογερανού. Για κατασκευές από σκυρόδεμα κατηγορίας C16/20	NET ΟΙΚ-Α 32.1.4	008	ΟΙΚ 3214	100%	m3	27,2	90,00	2448,00	
3	Χαλικοδέματα - Γαρμπιλοδέματα. Γαρμπιλοδέματα. Για γαρμπιλόδεμα των 200 kg τσιμέντου ανά m ³	NET ΟΙΚ-Α 31.2.1	009	ΟΙΚ 3207	100%	m3	1	73,00	73,00	
4	Ευλότυποι -Οπλισμοί. Ευλότυποι χυτών τοίχων.	NET ΟΙΚ-Α 38.1	010	ΟΙΚ 3801	100%	m2	19	13,50	256,50	
5	Ευλότυποι -Οπλισμοί. Ευλότυποι εμφανών σκυροδεμάτων.	NET ΟΙΚ-Α 38.13	011	ΟΙΚ 3841	100%	m2	19	20,25	384,75	
6	Ευλότυποι -Οπλισμοί. Διαμόρφωση εγκοπών και εσοχών σε επιφάνειες από σκυρόδεμα.	NET ΟΙΚ-Α 38.18	012	ΟΙΚ 3816	100%	m	15	2,80	42,00	

Σε Μεταφορά :

3.708,25

1.330,40

Α/Α	Είδος Εργασίας	Κωδικός Άρθρου	Αρ. Τιμ.	Άρθρο Αναθεώρησης	Μονάδα	Ποσότητα	Τιμή (€)	Δαπάνη	
								Μερική (€)	Ολική (€)
	Απο Μεταφορά :							3.708,25	1.330,40
7	Ξυλότυποι -Οπλισμοί. Χαλύβδινοι οπλισμοί σκυροδέματος. Χαλύβδινοι οπλισμοί κατηγορίας B500C (S500s)	NET ΟΙΚ-Α 38.20.2	013	ΟΙΚ 3873 100%	Kg	500	1,07	535,00	
8	Ξυλότυποι -Οπλισμοί. Χαλύβδινοι οπλισμοί σκυροδέματος. Δομικά πλέγματα B500C (S500s)	NET ΟΙΚ-Α 38.20.3	014	ΟΙΚ 3873 100%	Kg	800	1,01	808,00	
9	Πρόχυτα κράσπεδα από σκυρόδεμα.	NET ΟΔΟ-ΜΕ Β-51	015	ΟΔΟ 2921 100%	m	152	9,60	1459,20	
10	Ξυλότυποι -Οπλισμοί. Ξυλότυποι χυτών μικροκατασκευών.	NET ΟΙΚ-Α 38.2	016	ΟΙΚ 3811 100%	m2	16	22,50	360,00	
11	Επιστρώσεις - Επενδύσεις. Κατασκευή βιομηχανικού δαπέδου με υστερόχυτο σκυρόδεμα ελαχίστου πάχους 8 cm.	NET ΟΙΚ-Α 73.92	017	ΟΙΚ 7373.1 100%	m2	12	28,00	336,00	
12	Χαλικοδέματα - Γαρμπιλοδέματα. Προσαύξηση πηγής σκυροδέματος οποιασδήποτε κατηγορίας, όταν το σύνολο της χρησιμοποιούμενης ποσότητας δεν υπερβαίνει τα 30,00 m³. Για κατασκευές από σκυρόδεμα κατηγορίας C12/15	NET ΟΙΚ-Α 32.25.2	018	ΟΙΚ 3223.Α. 100%	m3	6	16,80	100,80	
13	Κατασκευές από σκυρόδεμα. Κατασκευές από σκυρόδεμα κατηγορίας C16/20. Κατασκευή ρείθρων, τραπεζοειδών τάφρων, στρώσεων προστασίας στεγάνωσης γεφυρών κλπ με σκυρόδεμα C16/20.	NET ΟΔΟ-ΜΕ Β-29.3.1	019	ΟΔΟ 2532 100%	m3	3	94,20	282,60	
Αθροισμα Εργασιών :								7.589,85	7.589,85
3. Κεφάλαιο 3ο: Επενδύσεις, Επιστρώσεις									
1	Υπόβαση οδοστρώσις. Υπόβαση οδοστρώσις μεταβλητού πάχους.	NET ΟΔΟ-ΜΕ Γ-1.1	020	ΟΔΟ 3121.Β 100%	m3	40	15,28 * (11,5+3,78)	611,20	
2	Πλακοστρώσεις με πλάκες από σκυρόδεμα διαστάσεων 40x40 cm.	NET ΟΔΟ-ΜΕ Β-81	021	ΟΔΟ 2922 100%	m2	430	17,30	7439,00	
3	Διάστρωση έγχρωμων κυβολίθων άριστης ποιότητας διαστάσεων 10X20X6	ΟΙΚ Ν73.16.1	022	ΑΤΟΕ 7316 100%	m2	20	22,00	440,00	
4	Ειδικές τοιχοδομές (αψίδων, καπνοδόχων, κλπ). Διακοσμητικές εμφανείς δρομικές πλινθοδομές.	NET ΟΙΚ-Α 48.50	023	ΟΙΚ 4622.1 100%	m2	4	56,00	224,00	
Αθροισμα Εργασιών :								8.714,20	8.714,20
4. Κεφάλαιο 4ο: Λοιπά, Τελειώματα									
1	Κυγκλιδώματα σιδηρά - Περιφράγματα. Σιδηρά κυγκλιδώματα από ράβδους συνήθων διατομών. Συνθέτου σχεδίου από ευθύγραμμες και καμπύλες ράβδους	NET ΟΙΚ-Α 64.1.2	024	ΟΙΚ 6402 100%	Kg	100	5,30	530,00	
2	Ελαιοχρωματισμοί κοινοί σιδηρών επιφανειών με χρώματα αλκυδικών ή ακρυλικών ρητινών, βάσεως νερού η διαλύτου.	NET ΟΙΚ-Α 77.55	025	ΟΙΚ 7755 100%	m2	60	6,70	402,00	
3	Τεχνικά Έργα. Καθιστικά - Παγκάκια. Καθιστικά με σκελετό από χυτοσίδηρο και 6 δοκίδες	NET ΠΡΣ Β10.9	026	ΟΙΚ 5104 100%	Τεμ.	2	400,00	800,00	
4	Τεχνικά Έργα. Κάδοι Απορριμμάτων. Κάδος από μεταλλικά ελάσματα	NET ΠΡΣ Β11.12	027	ΟΙΚ 5104 100%	Τεμ.	1	390,00	390,00	
Σε Μεταφορά :								2.122,00	17.634,45

Α/Α	Είδος Εργασίας	Κωδικός Άρθρου	Αρ. Τιμ.	Άρθρο Αναθεώρησης	Μονάδα	Ποσότητα	Τιμή (€)	Δαπάνη	
								Μερική (€)	Ολική (€)
	Απο Μεταφορά :							2.122,00	17.634,45
				Αθροισμα Εργασιών :				2.122,00	2.122,00
	5. Κεφάλαιο 5ο: Δίκτυα (υδραυλικά, ηλεκτρικά)								
1	Σύνδεση αγωγού εξόδου φρεατίου υδροσυλλογής με το δίκτυο ομβρίων	NET ΥΔΡ-Α 16.1	028	ΥΔΡ 6744 100%	Τεμ.	2	103,00	206,00	
2	Αγωγοί αποχέτευσης από σωλήνες PVC-U συμπαγούς τοιχώματος. Αγωγοί αποχέτευσης από σωλήνες PVC-U, SDR 41, DN 200 mm	NET ΥΔΡ-Α 12.10.4	029	ΥΔΡ 6711.2 100%	m	26	9,30	241,80	
3	Ανακατασκευή τμημάτων αγωγού συνδέσεως φρεατίου υδροσυλλογής με το δίκτυο ομβρίων	NET ΥΔΡ-Α 16.9	030	ΥΔΡ 6730.4 100%	m	1	206,00	206,00	
4	Κανάλια αποστράγγισης δαπέδων κατά EN 1433 βιομηχανικής προέλευσης. Τυποποιημένο κανάλι εσωτερικού πλάτους 200 mm, κατηγορίας φορτίου C250 με εσχάρα από ελατό χυτοσίδηρο	NET ΥΔΡ-Α 11.15.6	031	ΥΔΡ 6620.1 100%	m	3	173,00	519,00	
5	Κιβώτιο ηλεκτρικής διανομής (πίλαρ)	ΑΤΗΕ Ν9350.1.1	032		Τεμ.	1	500,00	500,00	
6	Φρεάτιο δικτύων σωληνώσεων αναμονής - Φρεάτιο έλξης καλωδίων 40x40	ΑΤΗΕ Ν9307.2.1	033		Τεμ.	4	65,00	260,00	
7	Προμήθεια, μεταφορά και τοποθέτηση φωτιστικού σώματος κορυφής μεταλλικών αλογονιδίων κεραμικού καυστήρα - Ισχύος 150 W	ΑΤΗΕ Ν9361.2.1	034		Τεμ.	4	180,00	720,00	
8	Κατασκευή Βάσης Ιστών και Τοποθέτηση Γαλβανισμένων Αγκυρίων	ΑΤΗΕ Ν9323.Α4	035		Τεμ.	4	120,00	480,00	
9	Ιστός ύψους 4,00 μ.μαζί με τα αγκύρια.	ΑΤΗΕ Ν9323.Α	036	ΗΛΜ 101 100%	Τεμ.	4	300,00	1200,00	
10	Δαπάνη για τη σύνδεση τριφασικής παροχής Νο1	ΑΤΗΕ Ν9347.1	037	ΗΛΜ 52 100%	Τεμ.	1	450,00	450,00	
11	Εκσκαφή χάνδακα για την τοποθέτηση καλωδίων	ΑΤΗΕ Ν9302.1	038	ΗΛΜ 10 100%	m ³	8,2	3,10 * (0,7+2,4)	25,42	
12	Καλώδιο τύπου ΝΥΥ	ΑΤΗΕ Ν8774.6.8	039	ΗΛΜ 47 100%	m	50	8,00	400,00	
13	Χάλκινος αγωγός κυκλικής διατομής 16mm ²	ΑΤΗΕ Ν9341.1	040	ΗΛΜ 45 100%	m	50	3,00	150,00	
				Αθροισμα Εργασιών :				5.358,22	5.358,22
	6. Κεφάλαιο 6ο: Άρδευση								
1	Άρδευτικά δίκτυα. Σωλήνες πολυαιθυλενίου. Σωλήνας από πολυαιθυλένιο (PE) ονομαστικής πίεσης 6 atm. Ονομαστικής διαμέτρου Φ 20	NET ΠΡΣ Η1.1.2	041	ΗΛΜ 8 100%	m	40	0,350	14,00	
2	Άρδευτικά δίκτυα. Σωλήνες πολυαιθυλενίου. Σωλήνας από πολυαιθυλένιο (PE) ονομαστικής πίεσης 6 atm. Ονομαστικής διαμέτρου Φ 25	NET ΠΡΣ Η1.1.3	042	ΗΛΜ 8 100%	m	150	0,450	67,50	
3	Άρδευτικά δίκτυα. Σωλήνες πολυαιθυλενίου. Σωλήνας από πολυαιθυλένιο (PE) ονομαστικής πίεσης 6 atm. Ονομαστικής διαμέτρου Φ 40	NET ΠΡΣ Η1.1.5	043	ΗΛΜ 8 100%	m	40	0,850	34,00	
4	Άρδευτικά δίκτυα. Διανεμητές. Σταλακτηφόροι. Σταλακτηφόροι Φ6 ή Φ17 mm από πολυαιθυλένιο (PE) με σταλάκτες μακράς διαδρομής, με απόσταση σταλακτών 33 cm.	NET ΠΡΣ Η8.2.1.1	044	ΗΛΜ 8 100%	m	20	0,320	6,40	
	Σε Μεταφορά :							121,90	25.114,67

Α/Α	Είδος Εργασίας	Κωδικός Άρθρου	Αρ. Τιμ.	Άρθρο Αναθεώρησης	Μονάδα	Ποσότητα	Τιμή (€)	Δαπάνη	
								Μερική (€)	Ολική (€)
	Απο Μεταφορά :							121,90	25.114,67
5	Αρδευτικά δίκτυα. Διανεμητές. Εκτοξευτήρες. Εκτοξευτήρες αυτοανυψούμενοι, στατικοί, με σώμα ανύψωσης 15 cm	NET ΠΡΣ Η8.3.1.3	045	ΗΛΜ 8 100%	Τεμ.	25	13,50	337,50	
6	Αρδευτικά δίκτυα. Συσκευές ελέγχου άρδευσης. Ηλεκτροβάνες. Βάνες ελέγχου άρδευσης (ηλεκτροβάνες), PN 10 atm, πλαστικές. Χωρίς μηχανισμό ρύθμισης πίεσης, Φ 1"	NET ΠΡΣ Η9.1.1.1	046	ΗΛΜ 8 100%	Τεμ.	6	32,00	192,00	
7	Αρδευτικά δίκτυα. Συσκευές ελέγχου άρδευσης. Προγραμματιστές-εξαρτήματα. Προγραμματιστές μπαταρίας τύπου φρεατίου. Ελεγχόμενες ηλεκτροβάνες: 6	NET ΠΡΣ Η9.2.3.4	047	ΗΛΜ 52 100%	Τεμ.	1	300,00	300,00	
8	Αρδευτικά δίκτυα. Συσκευές ελέγχου άρδευσης. Προγραμματιστές-εξαρτήματα. Πλαστικά φρεάτια ηλεκτροβανών 50X60 cm, 6 ηλεκτροβανών	NET ΠΡΣ Η9.2.13.4	048	ΗΛΜ 8 100%	Τεμ.	1	45,00	45,00	
9	Αρδευτικά δίκτυα. Συσκευές ελέγχου άρδευσης. Προγραμματιστές-εξαρτήματα. Στεγανά κουτιά για προγραμματιστές. Στεγανά κουτί για προγραμματιστές, μεταλλικό διαστάσεων/πάχους 40X30X20/1,2	NET ΠΡΣ Η9.2.14.1.1	049	ΗΛΜ 8 100%	Τεμ.	1	45,00	45,00	
	Αθροισμα Εργασιών :							1.041,40	1.041,40
	7. Κεφάλαιο 7ο: Φύτευση								
1	Προετοιμασία χώρων εγκατάστασης πρασίνου. Γενική μόρφωση επιφάνειας εδάφους για την φύτευση φυτών ή εγκατάσταση χλοοτάπητα .	NET ΠΡΣ Γ1	050	ΠΡΣ 1140 100%	Στρ.	0,1	105,00	10,50	
2	Φυτικό υλικό. Προμήθεια κηπευτικού χώματος.	NET ΠΡΣ Δ7	051	ΠΡΣ 1710 100%	m3	15	8,50	127,50	
3	Εγκατάσταση πρασίνου. Εγκατάσταση χλοοτάπητα. Εγκατάσταση χλοοτάπητα με σπορά.	NET ΠΡΣ Ε13.1	052	ΠΡΣ 5510 100%	Στρ.	0,1	2000,00	200,00	
4	Φυτικό υλικό. Δένδρα. Δένδρα κατηγορίας Δ4	NET ΠΡΣ Δ1.4	053	ΠΡΣ 5210 100%	Τεμ.	4	25,00	100,00	
5	Φυτικό υλικό. Θάμνοι. Θάμνοι κατηγορίας Θ2	NET ΠΡΣ Δ2.2	054	ΠΡΣ 5210 100%	Τεμ.	50	4,30	215,00	
6	Φυτικό υλικό. Ποώδη - πολυετή και ετήσια, διετή, βολβώδη κλπ φυτά. Ποώδη - πολυετή και ετήσια, διετή, βολβώδη κλπ φυτά κατηγ. Π2	NET ΠΡΣ Δ6.2	055	ΠΡΣ 5220 100%	Τεμ.	30	1,65	49,50	
	Αθροισμα Εργασιών :							702,50	702,50

Σε Μεταφορά :

26.858,57

Α/Α	Είδος Εργασίας	Κωδικός Άρθρου	Αρ. Τιμ.	Άρθρο Αναθεώρησης	Μονάδα	Ποσότητα	Τιμή (€)	Δαπάνη	
								Μερική (€)	Ολική (€)
	Απο Μεταφορά :								26.858,57

Εργασίες Προϋπολογισμού		26.858,57
Γ.Ε & Ο.Ε (%)	18,00%	4.834,54
Σύνολο :		31.693,11
Απρόβλεπτα (%)	15,00%	4.753,97
Σύνολο :		36.447,08
Ποσό για αναθεωρήσεις		138,28
Σύνολο :		36.585,36
Σύνολο :		
Φ.Π.Α. (%)	23,00%	8.414,63
Γενικό Σύνολο :		45.000,00

Καλαμάτα - - 2015

Οι μελετητές



Μαρία Μαντουβάλου
Αρχιτέκτων Μηχανικός



Γεώργιος Ξηρόγιαννης
Ηλεκτρολόγος Μηχανικός

Καλαμάτα - - 2015

ΕΛΕΓΧΘΗΚΕ
Ο προϊστάμενος
του Τμήματος
Μελετών



Παναγιώτης Δ. Νασόπουλος
Αρχιτέκτων Μηχανικός

Καλαμάτα 03.10.2015 2015

ΘΕΩΡΗΘΗΚΕ
Ο Διευθυντής
Τεχνικών Υπηρεσιών



Βασίλης Τζαμουράνης
Πολιτικός Μηχανικός

Προϋπολογισμός Μελέτης ΑΝΑΚΕΦΑΛΑΙΩΣΗ

Ημερομηνία : 17/6/2015

Είδη Εργασιών	Δαπάνη (€)
<u>1. Κεφάλαιο 1ο: Χωματουργικά, Καθαιρέσεις</u>	<u>1.330,40</u>
<u>2. Κεφάλαιο 2ο: Σκυροδέματα</u>	<u>7.589,85</u>
<u>3. Κεφάλαιο 3ο: Επενδύσεις, Επιστρώσεις</u>	<u>8.714,20</u>
<u>4. Κεφάλαιο 4ο: Λοιπά, Τελειώματα</u>	<u>2.122,00</u>
<u>5. Κεφάλαιο 5ο: Δίκτυα (υδραυλικά, ηλεκτρικά)</u>	<u>5.358,22</u>
<u>6. Κεφάλαιο 6ο: Άρδευση</u>	<u>1.041,40</u>
<u>7. Κεφάλαιο 7ο: Φύτευση</u>	<u>702,50</u>

Εργασίες Προϋπολογισμού		26.858,57
Γ.Ε & Ο.Ε (%)	18,00%	4.834,54
Σύνολο :		31.693,11
Απρόβλεπτα (%)	15,00%	4.753,97
Σύνολο :		36.447,08
Ποσό για αναθεωρήσεις		138,28
Σύνολο :		36.585,36
Σύνολο :		
Φ.Π.Α. (%)	23,00%	8.414,63
Γενικό Σύνολο :		45.000,00

Καλαμάτα - - 2015

Οι μελετητές

Μαρία Μαντουβάλου
Αρχιτέκτων Μηχανικός

Γεώργιος Ξηρόγιαννης
Ηλεκτρολόγος Μηχανικός

Καλαμάτα - - 2015

ΕΛΕΓΧΘΗΚΕ
Ο προϊστάμενος
του Τμήματος
ΜΕΛΕΤΩΝ

Παναγιώτης Δ. Νασόπουλος
Αρχιτέκτων Μηχανικός

Καλαμάτα η.π.187Κ. 2015

ΘΕΩΡΗΘΗΚΕ
Ο Διευθυντής
Τεχνικών Υπηρεσιών

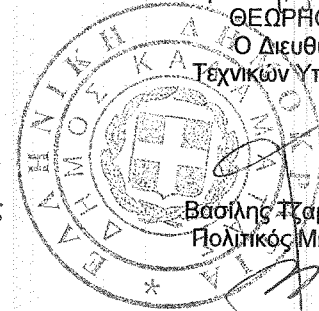

Βασίλης Τζαμουράνης
Πολιτικός Μηχανικός



ΕΛΛΗΝΙΚΗ ΔΗΜΟΚΡΑΤΙΑ
ΝΟΜΟΣ ΜΕΣΣΗΝΙΑΣ

ΔΗΜΟΣ ΚΑΛΑΜΑΤΑΣ
ΔΙΕΥΘΥΝΣΗ ΤΕΧΝΙΚΩΝ ΥΠΗΡΕΣΙΩΝ
ΤΜΗΜΑ ΜΕΛΕΤΩΝ

ΕΡΓΟ:

"Διαμόρφωση κοινόχρηστου χώρου
(Μαγκλαρέικο)"

ΠΡΟΫΠ/ΣΜΟΣ: 45.000,00€

ΓΕΝΙΚΗ ΣΥΓΓΡΑΦΗ ΥΠΟΧΡΕΩΣΕΩΝ

ΑΡΘΡΟ 1^ο : Αντικείμενο

Το παρόν τεύχος της Γενικής Συγγραφής Υποχρεώσεων (Γ.Σ.Υ) αφορά τους γενικούς συμβατικούς όρους, με βάση τους οποίους σε συνδυασμό με τους όρους των υπολοίπων τευχών δημοπράτησης και στοιχείων της μελέτης θα εκτελεστούν από τον αναδειχθέντα Ανάδοχο οι κάθε φύσεως εργασίες: "Διαμόρφωση κοινόχρηστου χώρου (Μαγκλαρέικο)"

ΑΡΘΡΟ 2^ο : Ισχύουσες Διατάξεις

Η εκτέλεση του έργου διέπεται από τις διατάξεις του Ν.3669/08 «Κύρωση της Κωδικοποίησης της Νομοθεσίας κατασκευής Δημοσίων Έργων» (ΚΔΕ), συμπληρούμενων με τους όρους της παρούσας Γενικής Συγγραφής Υποχρεώσεων και των υπολοίπων τευχών δημοπράτησης και στοιχείων της μελέτης, και από τη Διακήρυξη Δημοπρασίας.

Για την αναθεώρηση τιμών εφαρμόζονται οι διατάξεις του άρθρου 10 του Ν.1418/84 σε συνδυασμό με το άρθρο 54 του Ν. 3669/08.

ΑΡΘΡΟ 3^ο : Σειρά Ισχύος Τευχών Δημοπράτησης και Υπολοίπων στοιχείων της μελέτης

Τα τεύχη της δημοπράτησης αλληλοσυμπληρώνονται. Σε περίπτωση ασυμφωνίας μεταξύ των όρων που περιέχονται σ' αυτά, η σειρά ισχύς τους είναι πάντα αυτή που αναφέρεται στη Διακήρυξη Δημοπρασίας, καθώς και τα παρακάτω.

1. Το συμφωνητικό
2. Η Διακήρυξη Δημοπρασίας.
3. Η προσφορά εκπτώσεων του άρθρου 6 του Ν3669/08.
4. Το τιμολόγιο της μελέτης.
5. Ο προϋπολογισμός μελέτης.
6. Η Ειδική συγγραφή υποχρεώσεων.
7. Η Παρούσα συγγραφή υποχρεώσεων.
8. Η Τεχνική περιγραφή της μελέτης.
9. Η Τεχνική μελέτη κατασκευής του έργου (σχέδια, τεύχη κ.λ.π)
10. Το χρονοδιάγραμμα- πρόγραμμα κατασκευής του έργου, όπως τελικά θα εγκριθεί από την Υπηρεσία.
11. Η Ανάλυση τιμών και τα αντίστοιχα περιγραφικά τιμολόγια για την περίπτωση συντάξεως πρωτοκόλλων κανονισμών τιμών μονάδας νέων εργασιών.

ΑΡΘΡΟ 4^ο : Μελέτη των συνθηκών κατασκευής του έργου.

Η Συμμετοχή στη δημοπρασία με την υποβολή προσφοράς αποτελεί αμάχητο τεκμήριο ότι οι διαγωνιζόμενοι έχουν επισκεφθεί και ελέγξει πλήρως τη φύση και την τοποθεσία του έργου, και έχουν γνώση των γενικών και τοπικών συνθηκών κατασκευής του, θέσεις σε ότι αφορά της διάφορες πηγές λήψης των υλικών, θέσεις προσωρινής ή οριστικής απόθεσης των προϊόντων εκσκαφής, τις μεταφορές, τη διάθεση, διαχείριση και αποθήκευση υλικών, δυνατότητα εξασφάλισης εργατοτεχνικού προσωπικού, νερού, ηλεκτρικού ρεύματος και οδών προσπέλασης, τις συνήθως επικροτούμενες μετεωρολογικές συνθήκες, τις διάφορες διακυμάνσεις της στάθμης

των νερών των ποταμών, χειμάρρων, παλίρροιας ή παρόμοιες φυσικές συνθήκες στον τόπο των έργων, την διαμόρφωση και κατάσταση του εδάφους, το είδος, την ποιότητα και ποσότητα των ευρισκομένων στην περιοχή καταλλήλων εκμεταλλεύσιμων υλικών, το είδος και τα μέσα (μηχανήματα, υλικά και υπηρεσίες) που θα απαιτηθούν πριν την έναρξη και κατά την εκτέλεση των εργασιών και οποιαδήποτε άλλα θέματα που με οποιοδήποτε τρόπο μπορεί να επηρεάσουν τις εργασίες, την πρόοδο ή το κόστος τους σε συνδυασμό με τους όρους της σύμβασης.

Ακόμα ο Ανάδοχος αποδέχεται ότι έχει μελετήσει και συμφωνεί να συμμορφωθεί με τα εγκεκριμένα διαγράμματα και σχέδια της μελέτης, καθώς και τα λοιπά συμβατικά στοιχεία της εργολαβίας, που περιλαμβάνονται στο φάκελο της δημοπρασίας και αποτελούν, μαζί με την Διακήρυξη, τη βάση της προσφοράς του, καθώς και ότι αποδέχεται και ανεπιφύλακτα αναλαμβάνει να εκτελέσει κάθε υποχρέωση που απορρέει από τις παραπάνω συνθήκες και όρους.

Παράλειψη του αναδόχου για ενημέρωση με κάθε δυνατή πληροφορία που αφορά τους όρους της σύμβασης, δεν απαλλάσσει αυτόν από την ευθύνη για τη πλήρη συμμόρφωση του με τις συμβατικές του υποχρεώσεις.

Ο Ανάδοχος υποχρεούται, να ρυθμίσει το πρόγραμμα των εργασιών έτσι ώστε να μην παρεμποδίζει την εργασία των άλλων εργοταξίων.

ΑΡΘΡΟ 5^ο : Περιεχόμενα των τιμών μονάδας του τιμολογίου και δαπάνες που βαρύνουν τον Ανάδοχο.

Οι συμβατικές τιμές μονάδας του τιμολογίου που ισχύει αναφέρονται σε εργασίες τελειωμένες σύμφωνα με τους όρους της σύμβασης. Οι τιμές αυτές, προσαυξημένες με το νόμιμο ποσοστό γενικών εξόδων και εργολαβικού οφέλους του Αναδόχου περιλαμβάνουν όλες τις απαραίτητες εργασίες για την πλήρη και έντεχνη κατασκευή των έργων, καλύπτουν όλες τις δαπάνες του Αναδόχου, άμεσες ή έμμεσες και με επιφύλαξη των περί αναθεώρησης τιμών κειμένων διατάξεων, αποτελούν πλήρη αποζημίωση του Αναδόχου, για την κατά τη παραπάνω εκτέλεση εργασιών.

ΑΡΘΡΟ 6^ο : Προσαρμογή - Συμπλήρωση μελετών του έργου

6.1 Ο Ανάδοχος υποχρεούται, χωρίς ιδιαίτερη αποζημίωση, με βάση τις χορηγούμενες σε αυτόν μελέτες έγγραφες οδηγίες της υπηρεσίας και τις εγκεκριμένες από το Υπουργείο Δημοσίων Έργων προδιαγραφές εκπονήσεως, να προβεί με παρουσία του αντιπρόσωπου της υπηρεσίας, στην πάνω στο έδαφος εφαρμογή των μελετών, στις αναπασσαλώσεις και χωροσταθμίσεις των αξόνων του έργου, στον έλεγχο και λήψη των απαιτούμενων συμπληρωματικών στοιχείων της μελέτης εφαρμογής όπως επίσης στη σήμανση της ζώνης καταλήψεως των έργων και λήψη διατομών.

6.2 Οι μελέτες θα υποβάλλονται πάντοτε σε επτά (7) αντίγραφα επιπλέον των διαφανών, θα συντάσσονται με βάση τις ισχύουσες προδιαγραφές για σύνταξη των μελετών και τις ισχύουσες εγκυκλίους της υπηρεσίας.

ΑΡΘΡΟ 7^ο : Προέλευση υλικών και ετοιμών ή ημικατεργασμένων προϊόντων

Ο Ανάδοχος πρέπει να χρησιμοποιήσει υποχρεωτικά για την κατασκευή του έργου προδιαγραφόμενα υλικά και έτοιμα ή ημικατεργασμένα προϊόντα από την εγχώρια βιομηχανία, απαγορευμένης της χρησιμοποίησης υλικών προέλευσης εξωτερικού, εκτός αν αλλιώς ορίζεται στην Ειδική Συγγραφή Υποχρεώσεων.

ΑΡΘΡΟ 8^ο : Τιμές Μονάδας Νέων Εργασιών

8.1 Για τον κανονισμό τιμών μονάδος νέων εργασιών, όπου από τον Νόμο προβλέπεται ότι θα εφαρμόζονται τα εγκεκριμένα ή συμβατικά αναλυτικά τιμολόγια (αναλύσεις τιμών)



διευκρινίζεται ότι αυτά θα εφαρμόζονται άσχετα από τα μέσα, που θα χρησιμοποιηθούν από τον Ανάδοχο για την εκτέλεση των εργασιών (δηλ. μικρού ή μεγάλου αριθμού μηχανημάτων, των γνωστών ή άλλων τύπων, καινούργιων ή όχι, εργατικών χειρών συνολικά ή μερικά, σε μικρή ή μεγάλη αναλογία κ.λ.π.).

- 8.2 Στην ειδική συγγραφή υποχρεώσεων αναφέρονται ποια εγκεκριμένα συμβατικά Τιμολόγια ισχύουν για τις τιμές μονάδας νέων εργασιών του έργου.

ΑΡΘΡΟ 9° : Προκαταβολές.

Προβλέπεται η δυνατότητα χορήγησης προκαταβολής στον Ανάδοχο (όταν πρόκειται για συγχρηματοδοτούμενα δημόσια έργα, σύμφωνα με τη παρ. 3 του άρθρου 242 του Ν4072/2012), ή οποία σε κάθε περίπτωση δεν μπορεί να υπερβεί το 10% του ολικού ποσού της αρχικής σύμβασης (χωρίς αναθεώρηση και Φ.Π.Α), όπως ορίζεται κατά τα λοιπά στο άρθρο 51 του Ν.3669.2008 και παρ. 10 του άρθρου 25 του Ν.3614/2007.

ΑΡΘΡΟ 10° : Ασφάλιση Προσωπικού.

Ο Ανάδοχος υποχρεούται όπως, ανεξάρτητα του εάν το έργο εκτείνεται μέσα ή έξω από την ασφαλιστική περιοχή του Ι.Κ.Α. ασφαλίσει στο Ι.Κ.Α. όλο το απασχολούμενο από αυτόν προσωπικό, σύμφωνα με τις υπάρχουσες διατάξεις περί Ι.Κ.Α. Ο Ανάδοχος είναι υποχρεωμένος να ασφαλίσει για περίπτωση ατυχημάτων σε ασφαλιστικές εταιρείες αναγνωρισμένες από το κράτος το εργατοτεχνικό και λοιπό προσωπικό του που απασχολείται στα εργοτάξια του έργου, εάν αυτό δεν υπάγεται στις διατάξεις περί ΙΚΑ καθώς και τρίτους και κατά των ζημιών προς τρίτους.

ΑΡΘΡΟ 11° : Τήρηση Νόμων, Αστυνομικών και λοιπών Διατάξεων.

Ο Ανάδοχος επειδή είναι υπεύθυνος για την τήρηση των Νόμων όπως ορίζεται στο άρθρο του Π.Δ.609/85, και του Ν.1418/84 υποχρεούται όπως ανακοινώνει χωρίς να δείχνει καμία αμέλεια για αυτό στην Διευθύνουσα Υπηρεσία τις κατά την διάρκεια της εκτέλεσης του έργου απευθυνόμενες ή κοινοποιούμενες σε αυτόν σχετικές διαταγές και εντολές των διαφόρων Αρχών σχετικά με υποδεικνυόμενα μέτρα ελέγχου και ασφαλείας κ.λ.π.

ΑΡΘΡΟ 12° : Ευθύνη Αναδόχου.

12.1 Σύμφωνα με τα συμβατικά τεύχη και τις διατάξεις του Π.Δ.609/85, και τον Ν.1418/84 τόσο για την εφαρμογή των μελετών, όσο και για την ποιότητα και την αντοχή των έργων, μόνος υπεύθυνος είναι ο Ανάδοχος, ο δε κάθε είδους έλεγχος που θα ασκείται από τον φορέα δεν απαλλάσσει καθόλου τον Ανάδοχο από την ευθύνη αυτή.

12.2 Επίσης ο Ανάδοχος είναι εξολοκλήρου μόνος υπεύθυνος για την εκλογή των υλικών που γενικά θα χρησιμοποιηθούν, την χρησιμοποίησή τους, και γενικά την εκτέλεση της εργασίας σύμφωνα με τους όρους της παρούσας, των οικείων Προτύπων Τεχνικών Προδιαγραφών και των λοιπών εγκεκριμένων συμβατικών τευχών και σχεδίων.

ΑΡΘΡΟ 13° : Σήμανση κατά το σχέδιο εκτέλεσης των εργασιών.

Ο Ανάδοχος είναι υποχρεωμένος στις εργοταξιακές θέσεις και στις θέσεις που εκτελούνται οι εργασίες να τοποθετήσει τα απαιτούμενα ανάλογα με την φύση των έργων (συγκοινωνιακά, υδραυλικά, οικοδομικά κ.λ.π.) σήματα και γενικά πινακίδες ασφαλείας, προσέχοντας για την συντήρησή τους.

Στις επικίνδυνες για την κυκλοφορία θέσεις θα τοποθετούνται υποχρεωτικά αυτομάτως σπινθηρίζοντα σήματα (FLASH LIGHTS). Ακόμα θα χρησιμοποιούνται, όπου υπάρχει ανάγκη, και τροχονόμοι υπάλληλοι του αναδόχου για την ασφαλή καθοδήγηση πεζών και τροχοφόρων, για την απρόσκοπτη και ασφαλή κυκλοφορία στους δρόμους, στους παρακαμπτηριούς δρόμους και τις προσπελάσεις και γενικά σε όλα τα εργοτάξια του έργου κατά την ημέρα και την νύκτα.

Τα παραπάνω μέτρα θα λαμβάνονται με ευθύνη και δαπάνες του αναδόχου.
Ο Ανάδοχος ευθύνεται ποινικά και αστικά για κάθε ατύχημα που οφείλεται στη μη λήψη των απαραίτητων μέτρων ασφαλείας και ιδιαίτερα στην σχολαστική τήρηση των Π.Δ. περί μέτρων ασφαλείας κατά την εκτέλεση εργασιών που ισχύουν κατά την διάρκεια κατασκευής του έργου.

ΑΡΘΡΟ 14^ο : Εγκαταστάσεις Επιχειρήσεων και Οργανισμών Κοινής ωφέλειας

- 14.1 Ο Ανάδοχος πρέπει να έχει υπόψη του, ότι είναι δυνατόν στην περιοχή του έργου να υπάρχουν εναέριες ή υπόγειες εγκαταστάσεις Ο.Κ.Ω. ή Ν.Π.Δ.Δ. που πρέπει να μετατοπισθούν ή να κατασκευαστούν νέες από τους ιδιοκτήτες τους
- 14.2 Με τις εργασίες αυτές καμία οικονομική ή τεχνική ανάμιξη δεν θα έχει ο Ανάδοχος (εκτός αν ορίζεται αλλιώς στην Ε.Σ.Υ.) υποχρεούται όμως να διευκολύνει χωρίς καμία δικαιολογία την εκτέλεση των παραπάνω εργασιών, χωρίς να δικαιούται από τον λόγο αυτό ιδιαίτερης αποζημίωσης, για καθυστερήσεις ή δυσχέρειες που θα παρουσιαστούν στις εργασίες που εκτελούνται από αυτόν.

ΑΡΘΡΟ 15^ο : Σύνταξη μητρώου έργου - Φάκελος Ασφάλειας και Υγείας.

Ο Ανάδοχος είναι υποχρεωμένος να συντάξει μητρώο του έργου που κατασκευάστηκε σύμφωνα με τις οδηγίες που θα του δοθούν από την Υπηρεσία.

Επίσης υποχρεούται για την τήρηση του φακέλου ασφαλείας και υγείας, ο οποίος περιλαμβάνει:

- α) το μητρώο του έργου, δηλαδή τα σχέδια και την Τεχνική περιγραφή του έργου.
- β) Οδηγίες και χρήσιμα στοιχεία σε θέματα ασφαλείας και υγείας, τα οποία θα πρέπει να λαμβάνονται υπόψη κατά τις ενδεχόμενες μεταγενέστερες εργασίες καθ' όλη τη διάρκεια της ζωής του έργου, όπως εργασίες συντήρησης, μετατροπής, καθαρισμού κλπ. Ενδεικτικά οι οδηγίες και τα στοιχεία αυτά αναφέρονται στον ασφαλή τρόπο εκτέλεσης των διαφόρων εργασιών, στην αποφυγή κινδύνων από τα διάφορα δίκτυα (ύδρευσης, ηλεκτροδότησης, αερίων, ατμού κλπ.) στην πυρασφάλεια κλπ. (άρθρο 3 παρ. 7 του Π.Δ. 305/96).

Η εκπόνηση του Σχεδίου ασφαλείας και υγείας και του Φακέλου Ασφάλειας Υγείας (ΣΑΥ & ΦΑΥ)θα γίνει από τον ανάδοχο του έργου αδαπάνως για το Δημόσιο εφόσον οι αντίστοιχοι φάκελοι δεν υπάρχουν στη μελέτη της Υπηρεσίας.

Ο φάκελος ασφαλείας και υγείας (ΦΑΥ) καθιερώνεται, σύμφωνα με την αριθμ. 433/19-9-2000 απόφαση του Υπουργού ΥΠΕΧΩΔΕ, ως απαραίτητο στοιχείο για την προσωρινή και οριστική παραλαβή κάθε Δημόσιου Έργου.

ΑΡΘΡΟ 16^ο: Υλικά του κύριου έργου - Προσωρινές εγκαταστάσεις του αναδόχου Προστατευτικές κατασκευές

- 16.1 Ο Ανάδοχος είναι υποχρεωμένος να φυλάει με έξοδα του τα μηχανήματα, εργαλεία, υλικά κ.λ.π. που του παραδίνονται από τον κύριο του έργου για χρήση ή ενσωμάτωση.
- 16.2 Όλες οι απαιτούμενες προσωρινές εγκαταστάσεις (υπόστεγα αποθήκευσης, θάλαμοι διαμονής, εργαστήρια, γραφεία κ.λ.π.) για την εκτέλεση των εργασιών της εργολαβίας, θα αναγερθούν με έξοδα, μέριμνα και ευθύνη το Αναδόχου σε θέσεις που αυτό θα επιτραπεί από την Υπηρεσία και τις υπόλοιπες Αρχές.
- 16.3 Στις περιπτώσεις που απαιτείται αντιστήριξη ή προστασία γειτονικής κατασκευής ο Ανάδοχος είναι υποχρεωμένος να πραγματοποιήσει τις απαραίτητες κατασκευές, και να πάρει κάθε άλλο μέτρο, για αποφυγή πρόκλησης ζημιών σε τρίτους ή στο έργο και να αποζημιωθεί γι' αυτό σύμφωνα με τις τιμές του συμβατικού Τιμολογίου ή σύμφωνα με τιμές μονάδας νέων εργασιών για τις εργασίες που δεν προβλέπονται από τους ιδιοκτήτες τους.

ΑΡΘΡΟ 17^ο : Καθαρισμός εργοταξίων - κατασκευών και εγκαταστάσεων

- 17.1 Ο Ανάδοχος υποχρεώνεται με δαπάνες του και πριν από την παράδοση για κάθε τμήματος έργου, όπως και μετά την περάτωση ολόκληρου του έργου, να αφαιρέσει και απομακρύνει από τους πλησίον του τμήματος αυτού, χώρους και γενικά από τα εργοταξία

κάθε απαιτηθείσα προσωρινή εγκατάσταση, προβλεπομένη από το προηγούμενο άρθρο 16 της παρούσας, τα απορρίμματα, εργαλεία και ικριώματα, μηχανήματα, υλικά πλεονάζοντα χρήσιμα ή άχρηστα, προσωρινές εγκαταστάσεις μηχανημάτων κ.λ.π. να απομακρύνει (καταστρέψει κ.λ.π.) κάθε βοηθητικό έργο κ.λ.π., το οποίο θα ήταν κατά την κρίση της Υπηρεσίας άχρηστο ή επιζήμιο για την μετέπειτα λειτουργία π.χ. των κτιρίων, να ισοπεδώσει τους χώρους πάνω στους οποίους ήταν αποθεθειμένα ή εγκατεστημένα αυτά, να παραδώσει δε τελείως καθαρές τόσο τις κατασκευές όσο και τους γύρω χώρους του εργοταξίου και γενικά να μεριμνήσει για κάθε άλλο απαιτούμενο για την παράδοση του έργου και την εύρυθμη λειτουργία του κατά τους όρους της συμβάσεως ή προδιαγραφόμενο στις Ε.Σ.Υ.

Επίσης ο Ανάδοχος υποχρεώνεται να προβαίνει, όταν λείπει ο λόγος κατά την κρίση της Υπηρεσίας και στην άρση (καθαίρεση αποκόμιση κ.λ.π.) κάθε κατασκευασθείσας κ.λ.π. για την εκτέλεση του έργου (εργασιών και παραγωγής υλικών), προστατευτικής κατασκευής επιβληθείσα από οποιονδήποτε λόγο, για αποφυγή κάθε φύσεως ζημιών, φθορών, ατυχημάτων, κ.λ.π. σε ιδιοκτησίες, οικοδομές δένδρα, αγρούς, καλλιεργήσιμες εκτάσεις, κοινωφελείς εγκαταστάσεις και κάθε φύσεως έργα, όπως και απομάκρυνση περιφραγμάτων των εργοταξίων.

- 17.2 Εάν σε δέκα (10) ημέρες από την έγγραφη υπόμνηση από την Διευθύνουσα Υπηρεσία δεν προβεί στην έναρξη και σε εύλογη προθεσμία, περαίωση των παραπάνω εργασιών, αυτές εκτελούνται σε βάρος του Αναδόχου, εκπιπτόμενης της σχετικής δαπάνης από την πρώτη σχετική πληρωμή, πέρα από την μη έκδοση βεβαιώσεως εμπρόθεσμου εκτελέσεως του έργου ή τμήματος τούτου, για το λόγο αυτό.

ΑΡΘΡΟ 18° : Απαλλοτριώσεις

- 18.1 Ο Κύριος του έργου αναλαμβάνει την υποχρέωση να ενεργήσει όλες τις απαιτούμενες διατυπώσεις για την απαλλοτρίωση δημοτικών, κοινοτικών, Ν.Π.Δ.Δ. ή ιδιωτικών γηπέδων, κατοικιών κ.λ.π., απαραίτητων για την εκτέλεση των έργων, έχοντας και κάθε δικαστική και υλική ευθύνη για την διαδικασία της απαλλοτρίωσης τους.
- 18.2 Εάν οι παραπάνω απαλλοτριώσεις δεν έχουν γίνει πριν την έναρξη των εργασιών, ο Ανάδοχος υποχρεούται, εάν διαταχθεί μέσα σε προθεσμία που καθορίζεται στην Ειδική Συγγραφή Υποχρεώσεων, να υποβάλλει σε δώδεκα (12) αντίγραφα (συμπεριλαμβανομένων και των διαφανών προτύπων σχεδίων) αντίτυπα κτηματολογικού διαγράμματος σε κλίμακα 1:1000 με κτηματολογικό πίνακα των ιδιοκτησιών, ή καταλαμβάνονται οριστικά ή προσωρινά αναγράφονται όλα τα απαιτούμενα για την απαλλοτρίωση στοιχεία δηλαδή:
- α. Ο ενδεικτικός αριθμός του κτήματος.
 - β. Το ονοματεπώνυμο και το πατρώνυμο του ιδιοκτήτη.
 - γ. Το χωριό ή η κοινότητα όπου υπάγεται η ιδιοκτησία, και διεύθυνση του ιδιοκτήτη
 - δ. Το εμβαδόν της επιφανείας για προσωρινή κατάληψη.
 - ε. Η διάρκεια προσωρινής κατάληψης.
 - στ. Το εμβαδόν της επιφανείας για οριστική απαλλοτρίωση ή δουλεία διάβασης.
 - ζ. Το είδος του κτήματος με περιγραφή όλων των πραγμάτων που βρίσκονται στο κτήμα (οικιών, φρεατίων, καλλιεργειών, αριθμού και είδους καταστρεφόμενων δένδρων κ.λ.π.) και
 - η. Διάφορες παρατηρήσεις.

Τα παραπάνω διαγράμματα και κτηματολογικοί πίνακες πρέπει να συντάσσονται χωριστά για κάθε περιφέρεια Πρωτοδικείου, σε ιδιαίτερο πίνακα να σημειώνονται τα Ειρηνοδικεία και οι οικονομικές Εφορίες όπου υπάγονται τα απαλλοτριωμένα κτήματα.

Ο κύριος του έργου έχει υποχρέωση μέσα σε δώδεκα (12) μήνες από την υποβολή σ' αυτόν των κτηματολογικών διαγραμμάτων και πινάκων ή από την εγκατάσταση του Αναδόχου, εφ' όσον υφίστανται αυτά τα διαγράμματα, να παραδώσει στον Ανάδοχο τα απαραίτητα για την εκτέλεση των έργων γήπεδα, ελεύθερα από κάθε δέσμευση.

Ο Ανάδοχος είναι υποχρεωμένος να εκτελέσει τις παραπάνω εργασίες, εάν διαταχθεί γι' αυτό με αποζημίωση σύμφωνα με τις διατάξεις του Νόμου περί αμοιβών Μηχανικών.

Σε περίπτωση που προϋπάρχει κτηματολόγιο της περιοχής και ο Ανάδοχος διαταχθεί να εκτελέσει επαλήθευση ή συμπλήρωση του και να εκπονήσει σε συνέχεια τα απαιτούμενα κτηματολογικά διαγράμματα και τους πίνακες ή παραπάνω αποζημίωση καθορίζεται αναλογικά σύμφωνα με τις παραπάνω διατάξεις.

Καλαμάτα 19.5 - 2014 Καλαμάτα 20.5 - 2014 Καλαμάτα - 2014

ΕΛΕΓΧΘΗΚΕ

ΘΕΩΡΗΘΗΚΕ

Οι Μελετητές

Ο Προϊστάμενος
Τμήματος Μελετών

Ο Διευθυντής
Τεχνικών Υπηρεσιών



Μαρία Μαντουβάλου
Αρχιτέκτων Μηχανικός

Παναγιώτης Δ. Νασόπουλος
Αρχιτέκτων Μηχανικός

Βασίλειος Τζαμουράνης
Πολιτικός Μηχανικός

21 ΜΑΙ. 2015

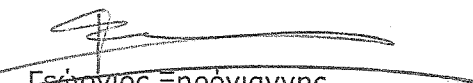

Γεώργιος Ξηρόγιαννης
Ηλεκτρολόγος Μηχανικός



ΕΛΛΗΝΙΚΗ ΔΗΜΟΚΡΑΤΙΑ
ΝΟΜΟΣ ΜΕΣΣΗΝΙΑΣ

ΔΗΜΟΣ ΚΑΛΑΜΑΤΑΣ
ΔΙΕΥΘΥΝΣΗ ΤΕΧΝΙΚΩΝ ΥΠΗΡΕΣΙΩΝ
ΤΜΗΜΑ ΜΕΛΕΤΩΝ

ΕΡΓΟ:

"**Διαμόρφωση κοινόχρηστου
χώρου (Μαγκλαρέικο)**"

ΠΡΟΫΠ/ΣΜΟΣ: 45.000,00€

ΕΙΔΙΚΗ ΣΥΓΓΡΑΦΗ ΥΠΟΧΡΕΩΣΕΩΝ

ΑΡΘΡΟ 1^ο : Αντικείμενο και ειδικό συμβατικό χρηματικό αντικείμενο της εργολαβίας.

- 1.1 Αντικείμενο της παρούσας εργολαβίας είναι. Τα είδη και οι ποσότητες που προβλέπονται περιέχονται στο προϋπολογισμό της μελέτης:
"Διαμόρφωση κοινόχρηστου χώρου (Μαγκλαρέικο)".
- 1.2 Συμβατικές δε τιμές μονάδας εργασιών είναι οι τιμές μονάδας εργασιών του τιμολογίου και του προϋπολογισμού μελέτης.
- 1.3 Αρχικό συμβατικό χρηματικό αντικείμενο της εργολαβίας είναι, η κατά την προσφορά, αξία του έργου ΣΠ, αυξημένη με ποσά για γενικά έξοδα και εργολαβικό όφελος, απρόβλεπτες δαπάνες και απολογιστική δαπάνη ασφάλτου (εφόσον υπάρχει). Τα ποσά αυτά είναι ανάλογα προς τα αρχικά προβλεφθέντα μειωμένα κατά το ποσοστό έκπτωσης της εργολαβίας.

Η συνολική κατά την προσφορά δαπάνη του έργου είναι το αρχικό συμβατικό αντικείμενο όπως ορίζεται ανωτέρω προσαυξημένο με ποσό για αναθεώρηση και τον εκάστοτε ισχύοντα Φ.Π.Α.

ΑΡΘΡΟ 2^ο : Τεχνικές προδιαγραφές

Για την εκτέλεση του έργου ισχύουν τα οριζόμενα στο Άρθρο 176 του Ν 3669/2008
Επιπρόσθετα, ενδεικτικά αλλά όχι περιοριστικά, ισχύουν οι κανονισμοί και προδιαγραφές που ορίζονται κατωτέρω, στη ΓΤΣΥ και στην ΕΤΣΥ (συμπληρώνεται για κάθε κατηγορία έργου).

- (1) Γενικώς για την κατασκευή του έργου και των επί μέρους εργασιών έχουν εφαρμογή:
- i. Οι εγκριθείσες 440 ΕΤΕΠ σύμφωνα με την αριθμ. ΔΙΠΑΔ/ΟΙΚ/273/17-7-2012 Απόφαση του ΥΠΕΚΑ και την αριθμ 26/4-10-2012 Εγκύκλιο της Γενικής Γραμματείας Δημοσίων Έργων
 - ii. Η ΚΥΑ οικ. 41020/819/25.09.2012 (ΦΕΚ 2776/15.10.2012 τεύχος Β') Καθορισμός των τεχνικών προδιαγραφών για τα εσωτερικά δίκτυα ηλεκτρονικών επικοινωνιών και τροποποίηση του άρθρου 30 (εσωτερικές ηλεκτρικές εγκαταστάσεις) του Κτιριοδομικού Κανονισμού.
 - iii. Τα «Ευρωπαϊκά Πρότυπα», όπως έχουν εγκριθεί από την Ευρωπαϊκή Επιτροπή Τυποποίησης (CEN).
 - iv. Τα διεθνή πρότυπα, όπως έχουν εγκριθεί από το Διεθνή Οργανισμό Τυποποίησης (ISO).
 - v. Οι Ελληνικές προδιαγραφές (ΕΛΟΤ), κανονισμοί και πρότυπα και οι άλλες διατάξεις (νόμοι, διατάγματα, υπουργικές αποφάσεις, εγκύκλιοι κτλ.) που ισχύουν στην Ελλάδα, περιλαμβανομένων των ΠΤΠ έργων οδοποιίας έκδοσης 1966 και εντεύθεν της τέως Δ/νσης Γ3β του τέως Υπουργείου Δημοσίων Έργων και των μη καταργηθεισών ΠΤΠ οδοποιίας (κωδικοποίηση 1964) της τέως Δ/νσης Γ3β του τέως Υπουργείου Δημοσίων Έργων. Σε περίπτωση που οι ανωτέρω προδιαγραφές ή/και πρότυπα διαφέρουν από τα

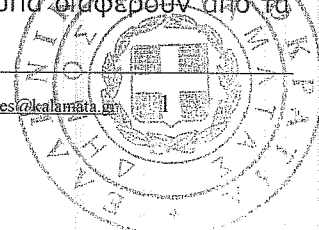

- αντίστοιχα Ευρωπαϊκά τότε ισχύουν αυτά που έχουν εγκριθεί από την Ευρωπαϊκή Επιτροπή Τυποποίησης (CEN).
- (2) Για θέματα που δεν καλύπτονται από τις παραπάνω Ελληνικές προδιαγραφές, κανονισμούς και πρότυπα, μπορούν να εφαρμοσθούν τα κατωτέρω αναφερόμενα εναλλακτικά εθνικά και διεθνή πρότυπα:
- vi. Ελληνικές προδιαγραφές και κανονισμοί (ΕΛΟΤ, ΠΤΠ κτλ.)
 - vii. Γερμανικοί κανονισμοί και προδιαγραφές (DIN, VDE)
 - viii. Βρετανικές προδιαγραφές και κανονισμοί (BS)
 - ix. Γαλλικές προδιαγραφές και κανονισμοί (AFNOR)
 - x. Αμερικανικές προδιαγραφές (ASTM, AASHTO, AWWA)
- Πάντως αν τυχόν στις προδιαγραφές αυτές υπάρχουν όροι, διατάξεις, περιορισμοί ή και αριθμητικά όρια που έρχονται σε αντίθεση με όσα ορίζονται στη Γενική ή Ειδική ΤΣΥ ή στα λοιπά συμβατικά τεύχη για το ίδιο θέμα, θα ισχύουν οι όροι και οι διατάξεις των συμβατικών τευχών κατά τη σειρά ισχύος που ορίζεται στη Διακήρυξη ή, εφόσον δεν ορίζεται εκεί, στη ΓΣΥ.
- (3) Κάθε επιμέρους πρότυπο θα χρησιμοποιείται καθ' ολοκληρία και ο Ανάδοχος θα είναι υπεύθυνος ώστε να εξασφαλίζει ότι τα επί μέρους στοιχεία ή τμήματα των κατασκευών και του εξοπλισμού είναι συμβατά μεταξύ τους, ώστε το σύνολο του έργου να ανταποκρίνεται στις απαιτήσεις ποιότητας.
- (4) Διευκρινίζεται ότι τα έργα της παρούσας σύμβασης υπόκεινται στις διατάξεις των ισχυόντων κανονισμών και των σχετικών με αυτές Εγκυκλίων και Αποφάσεων του ΥΠΕΧΩΔΕ (όπως π.χ. ο κανονισμός οπλισμένου σκυροδέματος, ο κανονισμός φόρτισης δομικών έργων κτλ).
- (5) Εκτός αν προδιαγράφεται διαφορετικά, όλα τα πρότυπα και κανονισμοί που θα εφαρμοστούν, θα πρέπει να είναι στις πιο πρόσφατες εκδόσεις τους ως προς το χρόνο δημοσίευσής του υπόψη έργου, συμπεριλαμβανομένων και των σχετικών τροποποιήσεών τους.

ΑΡΘΡΟ 3^ο : Συμβατικά Στοιχεία του Έργου

Συμβατικά στοιχεία του έργου ορίζονται κατά σειρά αυτά που αναφέρονται στη Διακήρυξη . Τα τεύχη της δημοπράτησης αλληλοσυμπληρώνονται. Σε περίπτωση ασυμφωνίας μεταξύ των όρων που περιέχονται σ' αυτά, η σειρά ισχύς τους είναι πάντα αυτή που αναφέρεται στη Διακήρυξη Δημοπρασίας, καθώς και τα παρακάτω.

1. Το συμφωνητικό
 2. Η Διακήρυξη Δημοπρασίας.
 2. Η προσφορά εκπτώσεων του άρθρου 6 του νόμου 3669/08.
 3. Το Περιγραφικό τιμολόγιο της μελέτης και τα Παραρτήματά του
 5. Ο προϋπολογισμός μελέτης.
 6. Η παρούσα συγγραφή υποχρεώσεων .
 7. Οι Τεχνικές Προδιαγραφές και τα παραρτήματά τους.
 8. Η Τεχνική Περιγραφή της μελέτης.
 9. Η Τεχνική μελέτη κατασκευής του έργου (σχέδια, τεύχη κ.λ.π)
 10. Το χρονοδιάγραμμα- πρόγραμμα κατασκευής του έργου, όπως τελικά θα εγκριθεί από την Υπηρεσία.
 11. Η Ανάλυση τιμών και τα αντίστοιχα περιγραφικά τιμολόγια για την περίπτωση συντάξεως πρωτοκόλλων κανονισμών τιμών μονάδας νέων εργασιών.
- Επίσης έχουν συμβατική ισχύ, επόμενη των αναφερόμενων στην προηγούμενη παράγραφο:
- (1) Οι υπόλοιπες από τις εγκριθείσες 440 ΕΤΕΠ σύμφωνα με την αριθμ. ΔΙΠΑΔ/ΟΙΚ/273/17-7-2012 Απόφαση του ΥΠΕΚΑ και την αριθμ 26/4-10-2012 Εγκύκλιο της Γενικής Γραμματείας Δημοσίων Έργων που δεν περιλαμβάνονται στο παράρτημα 3 του Περιγραφικού Τιμολογίου
 - (2) Τα εγκεκριμένα ενιαία Τιμολόγια του άρθρου 17 παρ. 4 του Ν. 3669/08 (ΚΔΕ)
 - (2) Οι Ευρωκώδικες.
 - (3) Οι Πρότυπες Τεχνικές Προδιαγραφές (Π.Τ.Π.) του Υ.ΠΕ.ΧΩ.Δ.Ε. (ή του Υ.Δ.Ε.)
 - (4) Οι προδιαγραφές ΕΛ.Ο.Τ. και Ι.Σ.Ο.

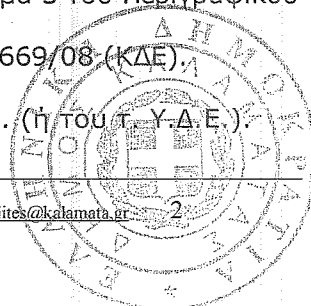

ΑΡΘΡΟ 4° : Σύμβαση κατασκευής του έργου.

- 4.1 Η Σύμβαση για την κατασκευή του έργου θα γίνει με βάση την απόφαση για έγκριση της δημοπρασίας για συνολικό χρηματικό ποσό αυτό που θα προκύψει από την δημοπρασία.
- 4.2 Ο από την δημοπρασία μειοδότης, μετά την κοινοποίηση σε αυτόν της έγκρισης της δημοπρασίας καλείται για την υπογραφή της σχετικής συμβατικής μέσα σε **15 ημέρες**, προσκομίζοντας και την απαιτούμενη εγγυητική επιστολή.
- 4.3 Σε περίπτωση κατά την οποία ο μειοδότης δεν εμφανισθεί μέσα στην παραπάνω προθεσμία ή δεν προσκομίσει τις απαιτούμενες εγγυήσεις για την καλή εκτέλεση της σύμβασης, κηρύσσεται έκπτωτος, η δε εγγύηση συμμετοχής του στην δημοπρασία, καταπίπτει υπέρ του κυρίου του έργου, σύμφωνα με τις διατάξεις του παρ.6 άρθρο 30 του Ν3669/08 και του άρθρου 157 του Ν.4281/08-08-2014 (ΦΕΚ τεύχος Α' 160).

ΑΡΘΡΟΝ 5° : Εγγύηση καλής εκτέλεσης

- 5.1 Σύμφωνα με το άρθρο 157 παρ. 1β) του Ν.4281/08-08-2014 (ΦΕΚ τεύχος Α' 160), «*Εγγύηση καλής εκτέλεσης*», το ύψος της οποίας καθορίζεται σε ποσοστό έως 5% επί της αξίας της σύμβασης χωρίς να υπολογίζεται ο ΦΠΑ. Η εγγύηση καλής εκτέλεσης καταπίπτει στην περίπτωση παράβασης των όρων της σύμβασης, όπως αυτή ειδικότερα ορίζει.
- 5.2 Οι εγγυήσεις καλής εκτέλεσης του έργου, πρέπει να είναι κοινές υπέρ όλων των μελών της Κοινοπραξίας (άρθρο 36 παρ.2 του Ν.3669/08).
- 5.3 Οι εγγυήσεις καλής εκτέλεσης εκδίδονται από πιστωτικά ιδρύματα που λειτουργούν νόμιμα στα κράτη - μέλη της Ευρωπαϊκής Ένωσης ή του Ευρωπαϊκού Οικονομικού Χώρου, ή στα κράτη - μέλη της Συμφωνίας Δημοσίων Συμβάσεων του Παγκόσμιου Οργανισμού Εμπορίου, που κυρώθηκε με το Ν.2513/1997 (Α' 139) και έχουν, σύμφωνα με τις ισχύουσες διατάξεις, το δικαίωμα αυτό. Μπορούν επίσης να εκδίδονται από το Ε.Τ.Α.Α. - Τ.Σ.Μ.Ε.Δ.Ε. ή να παρέχονται με γραμμάτιο του Ταμείου Παρακαταθηκών και Δανείων με παρακατάθεση σε αυτό, του αντίστοιχου χρηματικού ποσού, σύμφωνα με το άρθρο 157 παρ. 4 του Ν.4281/08-08-2014 (ΦΕΚ τεύχος Α' 160).

ΑΡΘΡΟΝ 6° : Πρόγραμμα κατασκευής - Προθεσμίας.

- 6.1 Το έργο θα εκτελεσθεί σε **75 Η.Η.**
- 6.2 Παράταση της συμβατικής προθεσμίας δεν αναγνωρίζεται παρά μόνο για λόγους ευθύνης του εργοδότη. Η παράταση αυτή χορηγείται σύμφωνα με τις διατάξεις του άρθρου 48 του Ν.3669/08
- 6.3 Ο ανάδοχος είναι υποχρεωμένος να εκπονήσει πρόγραμμα κατασκευής του έργου (Χρονοδιάγραμμα κατασκευής έργου), το οποίο να ανταποκρίνεται στις υποχρεώσεις της παρούσης Ε.Σ.Υ. που θα υποβληθεί στην Υπηρεσία που διευθύνει το έργο μέσα σε προθεσμία 15 ημερών από την υπογραφή της σύμβασης του. Η Υπηρεσία αποφαινεται κατόπιν ελέγχου και για τυχόν τροποποιήσεις των προτάσεων του αναδόχου κλπ. όπως ορίζεται στο άρθρο 46 του Ν.3669/08 εγκαίρως και μάλιστα μέσα σε 10 ημέρες από την υποβολή του εκδίδει δε την σχετική εγκριτική απόφαση.
- 6.4 Το εν λόγω πρόγραμμα κατασκευής κλιμακώνεται μέσα στην προθεσμία που ορίζεται από το άρθρο 6 της παρούσας για την εκτέλεση εργασιών κλπ. και συντάσσεται με βασική επιδίωξη τον συντονισμό των δραστηριοτήτων προς απόδοση κατά το δυνατόν ολοκληρωμένων τμημάτων του έργου.
- 6.5 Το πρόγραμμα συντάσσεται με μορφή γραμμικού διαγράμματος ή κατά την μέθοδο της δικτυωτής ανάλυσης (PERT) σύμφωνα με το άρθρο 46 του Ν.3669/08 εφ' όσον κρίνει ότι είναι αναγκαία η Υπηρεσία που διευθύνει το έργο.
- 6.6 Το παραπάνω διάγραμμα συντάσσεται σύμφωνα με αυτά που παρέχονται στο άρθρο 46 του Ν.3669/08 σε ότι αφορά το μηχανικό εξοπλισμό και το προσωπικό ανάληψης εκπαίδευσης για την εμπρόθεσμη και έντεχνη εκτέλεση των εργασιών.

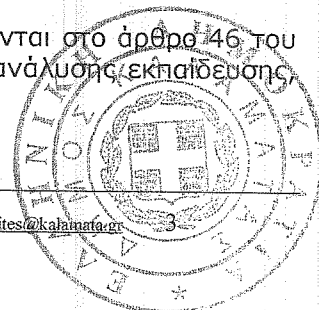

ΑΡΘΡΟ 7° : Χρόνος εγγύησης και συντήρησης του Έργου:

- 7.1 Μετά την αποπεράτωση των εργασιών, ο ανάδοχος είναι υπεύθυνος για την καλή λειτουργία και συντήρηση του έργου για τους επόμενους 15 μήνες από την ημερομηνία της βεβαιωμένης περαιώσεώς του.
- 7.2 Κατά τα λοιπά, ισχύει το άρθρο 74 του Ν.3669/08

ΑΡΘΡΟ 8° : Ρήτρες.

α) Υπέρβαση Προθεσμιών

- 8.1 Για κάθε υπέρβαση με υπαιτιότητα του εργολάβου της συνολικής προθεσμίας που τίθεται στο άρθρο 6 της παρούσας, επιβάλλονται οι καθοριζόμενες από το άρθρο 49 του Ν.3669/08 ποινικές ρήτρες και για τα χρονικά διαστήματα που καθορίζονται σ αυτό.
- 8.2 Με τη σύμβαση ορίζονται οι ποινικές ρήτρες οι οποίες καταπίπτουν υπέρ του κυρίου του έργου, αν ο Ανάδοχος υπερβεί, με υπαιτιότητά του, τη συνολική προθεσμία κατασκευής του έργου.
- 8.3 Οι ποινικές ρήτρες καταπίπτουν με αιτιολογημένη απόφαση της Διευθύνουσας Υπηρεσίας και παρακρατούνται από τον αμέσως επόμενο λογαριασμό του έργου. Η κατάπτωση των ποινικών ρητρών για υπέρβαση της συνολικής προθεσμίας δεν ανακαλείται. Για κάθε ημέρα καθυστέρησης περάτωσης του έργου μετά την προθεσμία που ορίστηκε και που οφείλεται σε υπαιτιότητα του Αναδόχου, επιβάλλεται ποινική ρήτρα σύμφωνα με την παρ. 2 του άρθρου 49 του Ν.3669/2008

Άρθρο 9ο. Λήψη γνώσης τοπικών εδαφικών συνθηκών

Ο Ανάδοχος σαν διαγωνιζόμενος, πριν από την επίδοση της προσφοράς του οφείλει να έχει προβεί σε επί τόπου επίσκεψη, εξέταση και ενδεχομένως έρευνα κάθε είδους, των γενικών και τοπικών συνθηκών της κατασκευής του έργου, κυρίως σε ότι αφορά τις πάσης φύσεως πηγές λήψης υλικών, τις δυνατές θέσεις της προσωρινής και οριστικής απόθεσης των προϊόντων εκσκαφής, τις μεταφορές, τη διάθεση, διαχείριση και αποθήκευση υλικών, τη δυνατότητα εξασφάλισης του εργατοτεχνικού προσωπικού γενικά, νερού, ηλεκτρικού ρεύματος και οδών προσπέλασης, τις επικρατούσες μετεωρολογικές συνθήκες τις συνθήκες υπόγειων υδάτων, ποταμών, χειμάρρων, παλίσρροιας, ή παρόμοιες φυσικές συνθήκες στον τόπο των έργων κλπ.

Επίσης ο Ανάδοχος, σαν διαγωνιζόμενος και πριν από την επίδοση της προσφοράς του οφείλει να έχει προβεί σε πλήρη εξέταση και να έχει πλήρη γνώση των εδαφικών συνθηκών, ώστε να σχηματίσει ίδια γνώμη, πριν από την υποβολή της προσφοράς του.

Η συμμετοχή του στον διαγωνισμό σημαίνει ότι έχει προβεί σε αυτού του είδους την εξέταση και έρευνα και ότι αποδέχεται ότι τα σχετιζόμενα με τις εδαφικές συνθήκες τμήματα του έργου, μπορούν να κατασκευασθούν με τις παραδοχές, τους τρόπους και τις μεθόδους που αναφέρονται στην εγκεκριμένη οριστική μελέτη, της οποίας έχουν λάβει γνώση. Ο Ανάδοχος του έργου έχει την υποχρέωση της εκτέλεσης των εργασιών αυτών, χωρίς καμία πρόσθετη αποζημίωση πέραν αυτής που προβλέπει συμβατικό του Τιμολόγιο , οποιαδήποτε ανάγκη και αν προκύψει εκ των υστέρων.

Εφόσον, παρά ταύτα, ο Ανάδοχος προτείνει γραπτά και αιτιολογημένα για τμήματα του έργου, αλλαγές στον τρόπο κατασκευής που οφείλονται στις τοπικές εδαφικές συνθήκες και η Επιβλέπουσα Υπηρεσία αποδεχθεί τις προτάσεις του, τότε οφείλει να προβεί σε μελέτη τροποποίησης και εκτέλεση των εργασιών αυτών, πάντα μετά από έλεγχο και έγκριση της Επιβλέπουσας Υπηρεσίας. Για την μελέτη και τις εργασίες αυτές ο Ανάδοχος δεν δικαιούται ουδεμιάς πρόσθετης αποζημίωσης.

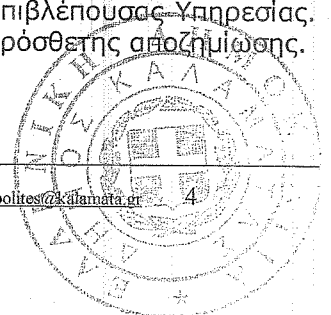

ΑΡΘΡΟ 10° : Αριότητα των κατασκευών

- 10.1 Ο καθορισμός από την τεχνική προδιαγραφή των οποιονδήποτε στοιχείων και οδηγιών για την εκτέλεση των εργασιών, σύμφωνα με τις προβλεπόμενες επί μέρους διαστάσεις και τρόπους εκτέλεσης των κατασκευών, δεν απαλλάσσει τον ανάδοχο από την υποχρέωση, να πάρει κάθε μέτρο για την άρτια εκτέλεση και λειτουργικότητα των διαφόρων ειδών κατασκευών που συνθέτουν κάθε τμήμα του Έργου.
- 10.2 Για την εφαρμογή των παραπάνω όρων διευκρινίζεται ότι έστω και αν δεν ορίζεται και από τα σχέδια λεπτομερειών ή από άλλα στοιχεία της εργολαβίας είτε τέλος από τις οδηγίες ή διαταγές πρέπει να είναι άρτιο, ως προς την κατασκευή και άμεμπτη εμφανίσει του όσο και ως προς την άμεση σύνδεσή του προς τα λοιπά τμήματα του έργου.
- 10.3 Σε περίπτωση που διαπιστωθεί κάποια παράλειψη ή ελάττωμα της κατασκευής ο ανάδοχος υποχρεούται στην συμπλήρωση ή επανόρθωση στο χρόνο που θα ορίζει η Υπηρεσία, αλλιώς η Υπηρεσία έχει το δικαίωμα να εκτελέσει αυτό σε βάρος και για λογαριασμό του άνευ ετέρου και με τιμή που θα ζητήσει ο νέος κατασκευαστής
- 10.4 Γενικά ισχύουν τα αναφερόμενα στα άρθρα 59 και 60 του Ν.3669/08.

ΑΡΘΡΟ 11° : Αυξομειώσεις εργασιών νέες εργασίες. Κανονισμός τιμών μονάδας νέων εργασιών.

Εάν κατά την διάρκεια εκτέλεσεως του έργου, απαιτηθεί η αυξομείωση των ποσοτήτων του προϋπολογισμού είτε η εκτέλεση συμπληρωματικών εργασιών, τότε ισχύουν οι διατάξεις των άρθρων 56 και 57 του Ν.3669/08.

ΑΡΘΡΟ 12° : Αναθεώρηση τιμών.

Για την αναθεώρηση τιμών εφαρμόζονται οι διατάξεις του άρθρου 10 του Ν.1418/84 σε συνδυασμό με το άρθρο 54 του Ν. 3669/08.

ΑΡΘΡΟ 13° : Πιστοποιήσεις εντολές πληρωμών.

- 13.1 Οι λογαριασμοί και οι πιστοποιήσεις συντάσσονται κατά μήνα, σύμφωνα με τα οριζόμενα στο άρθρο 53 του Ν.3669/08.
- 13.2 Μετά την προσωρινή παραλαβή του έργου συντάσσεται προτελικός λογαριασμός, με βάση τις ποσότητες που περιλαμβάνονται στο σχετικό εγκεκριμένο πρωτόκολλο Προσωρινής Παραλαβής.

ΑΡΘΡΟ 14° : Τελικός Λογαριασμός.

- 14.1 Ο τελικός λογαριασμός εκδίδεται βάσει του πρωτοκόλλου οριστικής παραλαβής του έργου και της σχετικής, εγκριτικής απόφασης αυτού.
- 14.2 Τα παραπάνω στοιχεία αποτελούν τα μόνα δικαιολογητικά για την έκδοση του εξοφλητικού λογαριασμού, αντίτυπα δε ή αντίγραφα αυτών επισυνάπτονται σε αυτόν. Πριν από την θεώρηση του τελικού λογαριασμού καθώς και όλων των ενδιάμεσων λογαριασμών ο ανάδοχος πρέπει να φέρει βεβαίωση του αρμοδίου Υποκαταστήματος του ΙΚΑ και λοιπών Ταμείων ότι εξοφλήθηκαν όλες οι σχετικές με την εκτέλεση του έργου ασφαλιστικές εισφορές. Κατά τα λοιπά ισχύουν τα αναφερόμενα στις διατάξεις του άρθρου 53 του Ν.3669/08.

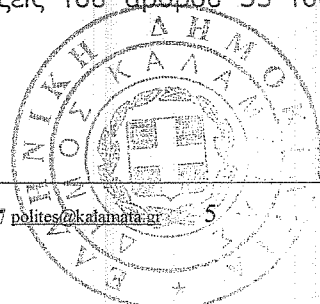

ΑΡΘΡΟ 15° : Τόπος διαμονής του Αναδόχου.

Ο Ανάδοχος υποχρεούται, όπως δηλώνει τον τόπο και την διεύθυνση της επιχειρήσεως κατά την διάρκεια των έργων, προκειμένου να του κοινοποιούνται τα έγγραφα της Υπηρεσίας, σύμφωνα με τις διατάξεις του άρθρου 30 παρ. 9 του Ν.3669/08. Επίσης, είναι υποχρεωμένος να διορίσει αντίκλητο του και αποδεκτό από την Υπηρεσία.

ΑΡΘΡΟ 16° : Ποιότητα και προέλευση υλικών και ετοιμών και ημικατεργασμένων προϊόντων.

- 16.1 Όλα τα υλικά ,προϊόντα κλπ. που θα χρησιμοποιηθούν θα είναι της καλύτερης ποιότητας της αγοράς, χωρίς βλάβες ή ελαττώματα και θα φέρουν τη σήμανση CE.
Η ενσωμάτωση στα έργα υλικών με σήμανση CE είναι επιβεβλημένη σύμφωνα με την ΚΥΑ ΥΠΑΝ -ΥΠΥΔΕΜΙ υπ' αριθμ. 6690(ΦΕΚ 1914Β/15-6-2012) σε εφαρμογή των διατάξεων του ΠΔ 334/94
Τα υλικά θα πρέπει να είναι κατά προτίμηση από την εγχώρια βιομηχανία και σύμφωνα με τις προδιαγραφές, με εξαίρεση εκείνα που δεν προσφέρονται στην Ελλάδα .
- 16.2 Επίσης, όλα τα υλικά για την εκτέλεση των έργων θα είναι σύμφωνα με τα συμβατικά δεδομένα, ισχύοντες κανονισμούς και προδιαγραφές των Υπουργείων Υ.ΠΕ.ΧΩ.Δ.Ε, Εμπορίου και Βιομηχανίας Ενέργειας και Τεχνολογίας, καθώς επίσης και με τα συμβατικά δεδομένα της εργολαβίας, αρίστης ποιότητας και της απολύτου εγκρίσεως του αρμοδίου οργάνου της επίβλεψης, σχετικά με εμφάνιση, την ανταπόκριση στις προδιαγραφές κλπ.
- 16.3 Σε περίπτωση που ο εργοδότης παραδώσει στον εργολάβο υλικά απαιτούνται για την εκτέλεση των έργων ο εργολάβος δεν δικαιούται κανένα ποσοστό για γενικά έξοδα και όφελος αυτού επί της αξίας τους, ούτε αποζημίωση για δαπάνες αποθήκευσης και φύλαξης των υλικών αυτών .
- 16.4 Ο εργολάβος δεν φέρει καμία ευθύνη για την κακή ποιότητα ή ακαταλληλότητα των υλικών που παραδίδονται από τον εργοδότη, εφ' όσον έγκαιρα το αναφέρει εγγράφως.
- 16.5 Τα παραπάνω υλικά παραδίδονται από τον εργοδότη στον εργολάβο με πρωτόκολλο, μετά δε την παραλαβή τους από τον εργολάβο, αυτός φέρει αμέριστα την ευθύνη για κάθε βλάβη, ζημιά ή απώλεια που τυχόν θα συμβούν στα υλικά αυτά .
- 16.6 Πριν από κάθε παραγγελία, το υλικό, μηχάνημα ή συσκευή θα εγκρίνεται από την Υπηρεσία ως εξής:
Αν πρόκειται για υλικά «σειράς» βιομηχανικής παραγωγής, θα προσκομίζονται στην Υπηρεσία προσπέκτους και προδιαγραφές του εργοστασίου παραγωγής, καθώς και δείγματα. Αν πρόκειται για υλικό αυτοσχέδιο και πρόκειται να παραχθεί ειδικά για το εν λόγω έργο, θα προσκομίζονται στην Υπηρεσία δείγματα, σχέδια ή μοντέλα. Τα παραπάνω δείγματα κλπ. που θα εγκρίνονται από την Υπηρεσία, θα φυλάσσονται από αυτήν μέχρι την παραλαβή του έργου, χωρίς ιδιαίτερη αποζημίωση του εργολάβου λόγω εκλογής. Η Υπηρεσία έχει το δικαίωμα να απορρίψει κατά την κρίση της κάθε υλικό μηχάνημα ή συσκευή, που δεν θα είναι σύμφωνο με τα δείγματα ή τις προδιαγραφές ως ανωτέρω.
- 16.7 Όλα τα ανωτέρω μηχανήματα και συσκευές, πρέπει να συνοδεύονται από πιστοποιητικό ελέγχου του κατασκευάστου η δε επίβλεψη θα μπορεί να παραπέμψει αυτά για εργαστηριακό έλεγχο με μέριμνα και δαπάνες του αναδόχου.
Ο ανάδοχος υποχρεούται πριν από την παραγγελία των υλικών, μηχανημάτων συσκευών κλπ. να υποβάλλει στην διευθύνουσα Υπηρεσία πλήρη κατάλογο των προς παραγγελία υλικών για έγκριση, γνωστοποιώντας συγχρόνως και την ημερομηνία παραγγελίας των ανωτέρω υλικών. Ο ανάδοχος υποχρεούται να εξασφαλίσει ελεύθερη είσοδο και δυνατότητα παρακολούθησης του ελέγχου της Υπηρεσίας στα εργοστάσια ή εργοτάξια παραγωγής υλικών.

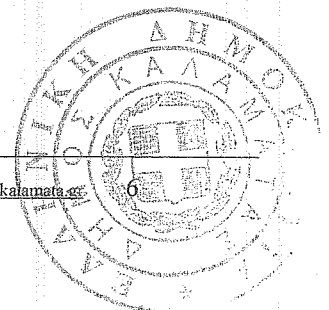

ΑΡΘΡΟΝ 17° : Ασφάλιση κατά παντός κινδύνου και αστικής ευθύνης.

Ασφάλιση κατά παντός κινδύνου και αστικής ευθύνης, η οποία καλύπτει την αποκατάσταση ζημιών που προκαλούνται από τον ανάδοχο της σύμβασης κατά την εκτέλεση της. Η ασφάλιση αυτή ζητείται υποχρεωτικά στις δημόσιες συμβάσεις έργων, σύμφωνα το άρθρο 157 παρ. 2β) του Ν.4281/08-08-2014 (ΦΕΚ τεύχος Α' 160).

Ο Ανάδοχος θα πρέπει αμέσως μετά την υπογραφή της σύμβασης και το αργότερο εντός δέκα πέντε (15) ημερών, να προσκομίσει απαραίτητως «Βεβαίωση Ασφάλισης» (Cover Note), όπου να αναφέρονται οι ασφαλιστικές καλύψεις και τα όρια αποζημίωσης που θα περιλαμβάνει το ασφαλιστήριο συμβόλαιο.

Στην περίπτωση αυτή, το ασφαλιστήριο συμβόλαιο πρέπει να υποβληθεί το αργότερο εντός τριάντα (30) ημερών από την υπογραφή της σύμβασης.

ΑΡΘΡΟΝ 18° : Ασφάλιση Προσωπικού.

Ο Ανάδοχος υποχρεούται όπως, ανεξάρτητα του εάν το έργο εκτείνεται μέσα ή έξω από την ασφαλιστική περιοχή του Ι.Κ.Α. ασφαλίσει στο Ι.Κ.Α. όλο το απασχολούμενο από αυτόν προσωπικό, σύμφωνα με τις υπάρχουσες διατάξεις περί Ι.Κ.Α.

Ο Ανάδοχος είναι υποχρεωμένος να ασφαρίζει για περίπτωση ατυχημάτων σε ασφαλιστικές εταιρείες αναγνωρισμένες από το κράτος το εργατοτεχνικό και λοιπό προσωπικό του που απασχολείται στα εργοτάξια του έργου, εάν αυτό δεν υπάγεται στις διατάξεις περί ΙΚΑ καθώς και τρίτους και κατά των ζημιών προς τρίτους.

ΑΡΘΡΟΝ 19ο : Σήμανση κατά το σχέδιο εκτέλεσης των εργασιών.

Ο Ανάδοχος είναι υποχρεωμένος στις εργοταξιακές θέσεις και στις θέσεις που εκτελούνται οι εργασίες να τοποθετήσει τα απαιτούμενα ανάλογα με την φύση των έργων (συγκοινωνιακά, υδραυλικά, οικοδομικά κ.λ.π.) σήματα και γενικά πινακίδες ασφαλείας, προσέχοντας για την συντήρησή τους.

Στις επικίνδυνες για την κυκλοφορία θέσεις θα τοποθετούνται υποχρεωτικά αυτόματα σπινθηρίζοντας σήματα (FLASH LIGHTS). Ακόμα θα χρησιμοποιούνται, όπου υπάρχει ανάγκη, και τροχονόμοι υπάλληλοι του αναδόχου για την ασφαλή καθοδήγηση πεζών και τροχοφόρων, για την απρόσκοπτη και ασφαλή κυκλοφορία στους δρόμους, στους παρακαμπτηρίους δρόμους και τις προσπελάσεις και γενικά σε όλα τα εργοτάξια του έργου κατά την ημέρα και την νύκτα.

Τα παραπάνω μέτρα θα λαμβάνονται με ευθύνη και δαπάνες του αναδόχου. Ο Ανάδοχος ευθύνεται ποινικά και αστικά για κάθε ατύχημα που οφείλεται στη μη λήψη των απαραίτητων μέτρων ασφαλείας και ιδιαίτερα στην σχολαστική τήρηση των Π.Δ. περί μέτρων ασφαλείας κατά την εκτέλεση εργασιών που ισχύουν κατά την διάρκεια κατασκευής του έργου.

ΑΡΘΡΟΝ 20ο : Εγκαταστάσεις Επιχειρήσεων και Οργανισμών Κοινής Ωφέλειας

Ο Ανάδοχος πρέπει να έχει υπόψη του, ότι είναι δυνατόν στην περιοχή του έργου να υπάρχουν εναέριες ή υπόγειες εγκαταστάσεις Ο.Κ.Ω. ή Ν.Π.Δ.Δ. που πρέπει να μετατοπισθούν ή να κατασκευαστούν νέες από τους ιδιοκτήτες τους

Με τις εργασίες αυτές καμία οικονομική ή τεχνική ανάμιξη δεν θα έχει ο Ανάδοχος (εκτός αν ορίζεται αλλιώς στην Ε.Σ.Υ.) υποχρεούται όμως να διευκολύνει χωρίς καμία δικαιολογία την εκτέλεση των παραπάνω εργασιών, χωρίς να δικαιούται από τον λόγο αυτό ιδιαίτερης αποζημίωσης, για καθυστερήσεις ή δυσχέρειες που θα παρουσιαστούν στις εργασίες που εκτελούνται από αυτόν.

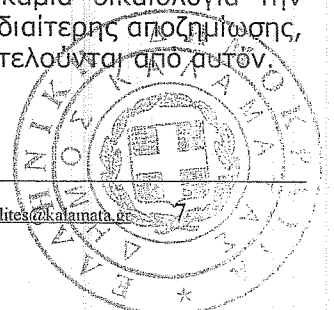

Άρθρο 21ο: Απαιτούμενα μέτρα ασφάλειας και υγείας στο εργοτάξιο*

1.

Ο ανάδοχος έχει την υποχρέωση για την τήρηση των διατάξεων της εργατικής νομοθεσίας, των διατάξεων και κανονισμών για την πρόληψη ατυχημάτων στο προσωπικό του, ή στο προσωπικό του φορέα του έργου, ή σε οποιονδήποτε τρίτο, ώστε να εξαλείφονται ή να ελαχιστοποιούνται οι κίνδυνοι ατυχημάτων ή επαγγελματικών ασθενειών κατά την φάση κατασκευής του έργου : ΠΔ 305/96 (αρ. 7-9), Ν.3669/08 (αρ. 37 παρ.7), Ν. 3850/10 (αρ. 42).

2.Στα πλαίσια της ευθύνης του, ο ανάδοχος υποχρεούται :

α. Να εκπονεί κάθε σχετική μελέτη (στατική ικριωμάτων, μελέτη προσωρινής σήμανσης έργων κλπ.) και να λαμβάνει όλα τα σχετικά μέτρα Ν.3669/08 (αρθ. 37 παρ.7).

β. Να λαμβάνει μέτρα προστασίας σύμφωνα με την ισχύουσα νομοθεσία στο Σχέδιο Ασφάλειας και Υγείας (ΣΑΥ), όπως αυτό ρυθμίζεται με τις αποφάσεις του (τ.) ΥΠΕΧΩΔΕ : ΔΙΠΑΔ/οικ. 177/2-3-01, ΔΕΕΠΠ/85/14-5-01 και ΔΙΠΑΔ/οικ889/27- 11-02, στο χρονοδιάγραμμα των εργασιών, καθώς και τις ενδεχόμενες τροποποιήσεις ή άλλες αναγκαίες αναπροσαρμογές των μελετών κατά τη φάση της μελέτης και της κατασκευής του έργου : Ν.3669/08 (αρ. 37 παρ.8 και αρ. 182).

γ. Να επιβλέπει ανελλιπώς την ορθή εφαρμογή των μέτρων ασφάλειας και υγείας των εργαζομένων, να τους ενημερώνει / εκπαιδεύει για την αναγκαιότητα της τήρησης των μέτρων αυτών κατά την εργασία, να ζητά τη γνώμη τους και να διευκολύνει τη συμμετοχή τους σε ζητήματα ασφάλειας και υγείας : ΠΔ 1073/81 (αρ. 111), ΠΔ 305/96 (αρ. 10,11), Ν.3850/10 (αρ. 42- 49).

Για την σωστή εφαρμογή της παρ.γ στους αλλοδαπούς εργαζόμενους, είναι αυτονόητο ότι η γνώση από αυτούς της ελληνικής γλώσσας κρίνεται απαραίτητη ώστε να μπορούν να κατανοούν την αναγκαιότητα και τον τρόπο εφαρμογής των μέτρων ασφάλειας και υγείας (εκτός ειδικών περιπτώσεων όπου τμήμα ή όλο το έργο έχει αναλάβει να κατασκευάσει ξένα εξειδικευμένη εταιρεία).

3. Σύμφωνα με τα προαναφερόμενα της παρ. 2, ο ανάδοχος υποχρεούται να τηρεί τα ακόλουθα :

3.1 Εκ των προτέρων γνωστοποίηση - Σχέδιο Ασφάλειας Υγείας (ΣΑΥ) - Φάκελος Ασφάλειας Υγείας (ΦΑΥ) και συγκεκριμένα :

α. Να διαβιβάσει στην αρμόδια επιθεώρηση εργασίας πριν από την έναρξη των εργασιών, την εκ των προτέρων γνωστοποίηση, προκειμένου για εργοτάξιο με προβλεπόμενη διάρκεια εργασιών που θα υπερβαίνει τις 30 εργάσιμες ημέρες και στο οποίο θα ασχολούνται ταυτόχρονα περισσότεροι από 20 εργαζόμενοι ή ο προβλεπόμενος όγκος εργασίας θα υπερβαίνει τα 500 ημερομίσθια : ΠΔ 305/96 (αρ 3 παρ. 12 και 13). Η γνωστοποίηση καταρτίζεται σύμφωνα με το παράρτημα ΙΙΙ του άρθρου 12 του ΠΔ 305/96.

β. Να ακολουθήσει τις υποδείξεις / προβλέψεις των ΣΑΥ-ΦΑΥ τα οποία αποτελούν τμήμα της τεχνικής μελέτης του έργου (οριστικής ή εφαρμογής) σύμφωνα με το Π.Δ. 305/96 (αρ.3 παρ.8) και την ΥΑ ΔΕΕΠΠ/οικ/85/2001 του (τ.) ΥΠΕΧΩΔΕ η οποία ενσωματώθηκε στο Ν.3669/08 (αρ. 37 παρ.8 και αρ. 182).Σε περίπτωση που η τεχνική μελέτη του έργου δεν περιέχει ΦΑΥ & ΣΑΥ, ο ανάδοχος είναι υποχρεωμένος για την εκπόνησή τους με ίδιες δαπάνες και για την υποβολή τους προς έγκριση στην Υπηρεσία ταυτόχρονα με την υποβολή του χρονοδιαγράμματος του έργου. Η Υπηρεσία υποχρεούται για την εντός 15μέρου έγκρισή τους.

γ. Να αναπτύξει, να προσαρμόσει και να συμπληρώσει τα ΣΑΥ-ΦΑΥ της μελέτης (τυχόν παραλήψεις που θα διαπιστώσει ο ίδιος ή που θα του ζητηθούν από την Υπηρεσία), σύμφωνα με την μεθοδολογία που θα εφαρμόσει στο έργο ανάλογα με την κατασκευαστική του δυσκολία, τις ιδιαιτερότητες του, κλπ (μέθοδος κατασκευής, ταυτόχρονη εκτέλεση φάσεων εργασιών, πολιτική ασφάλειας, οργάνωση, εξοπλισμός, κλπ).

δ. Να αναπροσαρμόσει τα ΣΑΥ-ΦΑΥ ώστε να περιληφθούν σε αυτά εργασίες που θα προκύψουν λόγω τροποποίησης της εγκεκριμένης μελέτης και για τις οποίες θα απαιτηθούν τα προβλεπόμενα από την ισχύουσα νομοθεσία, μέτρα ασφάλειας και υγείας : ΠΔ 305/96 (αρ. 3 παρ.9) και ΥΑ ΔΙΠΑΔ/οικ/889/2002 (παρ.2.9) του (τ.) ΥΠΕΧΩΔΕ η οποία ενσωματώθηκε στο Ν.3669/08 (αρ. 37 παρ.8 και αρ. 182).

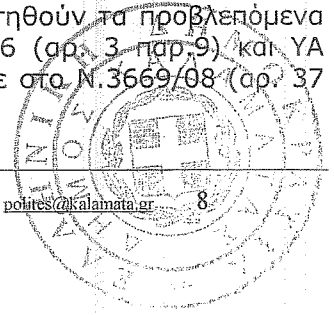

ε. Να τηρήσει τα ΣΑΥ-ΦΑΥ στο εργοτάξιο, κατά την εκτέλεση του έργου : ΠΔ 305/96 (αρ. 3 παρ. 10) και ΥΑ ΔΙΠΑΔ/οικ/889/2002 (παρ.2.9Δ) του (τ.)ΥΠΕΧΩΔΕ και να τα έχει στη διάθεση των ελεγκτικών αρχών.

στ. Συμπληρωματικές αναφορές στο Σχέδιο Ασφάλειας Υγείας (ΣΑΥ) και στο Φάκελο Ασφάλειας Υγείας (ΦΑΥ).

Το ΣΑΥ αποσκοπεί στην πρόληψη και στον περιορισμό των κινδύνων για τους εργαζόμενους και για τα άλλα εμπλεκόμενα μέρη που παρευρίσκονται στο εργοτάξιο κατά τη διάρκεια κατασκευής του έργου.

Αντίστοιχα ο ΦΑΥ αποσκοπεί στην πρόληψη και στον περιορισμό των κινδύνων για όσους μελλοντικά ασχοληθούν με τη συντήρηση ή την επισκευή του έργου.

1.Το περιεχόμενο του ΣΑΥ και του ΦΑΥ αναφέρεται στο ΠΔ 305/96 (αρ.3 παρ.5- 7) και στις ΥΑ : ΔΙΠΑΔ/οικ/177/2001 (αρ.3) και ΔΙΠΑΔ/οικ/889/2002 (παρ.2.9) του (τ.) ΥΠΕΧΩΔΕ οι οποίες ενσωματώθηκαν στο Ν.3669/08 (αρ. 37 και 182).

2.Η υποχρέωση εκπόνησης ΣΑΥ προβλέπεται σύμφωνα με το ΠΔ 305/96 (αρ. 3 παρ.4), όταν:

α. Απαιτείται Συντονιστής στη φάση της μελέτης, δηλ. όταν θα απασχοληθούν περισσότερα του ενός συνεργεία στην κατασκευή.

β. Οι εργασίες που πρόκειται να εκτελεστούν ενέχουν ιδιαίτερους κινδύνους : Π.Δ.305/96 (αρθ. 12 παράρτημα ΙΙ).

γ. Απαιτείται εκ των προτέρων γνωστοποίηση στην αρμόδια επιθεώρηση εργασίας.

δ. Για την έναρξη των οικοδομικών εργασιών, επιβάλλεται με ευθύνη του κυρίου ή του έχοντος νόμιμο δικαίωμα: θεώρηση του σχεδίου και του φακέλου ασφαλείας και υγείας (ΣΑΥ,ΦΑΥ) του έργου από την αρμόδια Επιθεώρηση Εργασίας σύμφωνα με το άρθρο 7 παρ.1 εδάφιο α' του Ν 4030/2011 (ΦΕΚ 249/Α/25-11- 2011) και την αρ. πρωτ. 10201/27-3-2012 εγκύκλιο του Ειδ. Γραμματέα του Σ.ΕΠ.Ε.

3.Ο ΦΑΥ καθιερώνεται ως απαραίτητο στοιχείο για την προσωρινή και την οριστική παραλαβή κάθε Δημόσιου Έργου : ΥΑ ΔΕΕΠΠ/οικ. 433/2000 του (τ.) ΥΠΕΧΩΔΕ, η οποία ενσωματώθηκε στο Ν.3669/08 αρ. (73 και 75).

4.Μετά την αποπεράτωση του έργου, ο ΦΑΥ φυλάσσεται με ευθύνη του Κυρίου του Έργου και το συνοδεύει καθ' όλη τη διάρκεια της ζωής του : ΠΔ 305/96 (αρ. 3 παρ.11) και ΥΑ ΔΙ ΠΑΔ/οικ/889/2002 (παρ.2.9Δ) του (τ.) ΥΠΕΧΩΔΕ.

5.Διευκρινίσεις σχετικά με την εκπόνηση του ΣΑΥ και την κατάρτιση του ΦΑΥ περιλαμβάνονται στην ΕΓΚΥΚΛΙΟ 6 με αρ. πρωτ. ΔΙΠΑΔ/οικ/215/31-3-2008 του (τ.) ΥΠΕΧΩΔΕ.

3.2 Ανάθεση καθηκόντων σε τεχνικό ασφαλείας, γιατρό εργασίας - τηρηση στοιχείων ασφαλείας και υγείας

Ο ανάδοχος υποχρεούται :

α. Να αναθέσει καθήκοντα τεχνικού ασφαλείας αν στο έργο απασχολήσει λιγότερους από 50 εργαζόμενους σύμφωνα με το Ν. 3850/10 (αρ.8 παρ.1 και αρ. 12 παρ.4).

β. Να αναθέσει καθήκοντα τεχνικού ασφαλείας και ιατρού εργασίας, αν απασχολήσει στο έργο 50 και άνω εργαζόμενους, σύμφωνα με το Ν.3850/10 (αρ.8 παρ.2 και αρ. 4 έως 25).

γ. Τα παραπάνω καθήκοντα μπορεί να ανατεθούν σε εργαζόμενους στην επιχείρηση ή σε άτομα εκτός της επιχείρησης ή να συναφθεί σύμβαση με τις Εξωτερικές Υπηρεσίες Προστασίας και Πρόληψης ή να συνδυαστούν αυτές οι δυνατότητες.

Η ανάθεση καθηκόντων σε άτομα εντός της επιχείρησης γίνεται εγγράφως από τον ανάδοχο και αντίγραφο της κοινοποιείται στην τοπική Επιθεώρηση Εργασίας, συνοδεύεται δε απαραίτητα από αντίστοιχη δήλωση αποδοχής : Ν.3850/10 (αρ.9).

δ. Στα πλαίσια των υποχρεώσεων του αναδόχου καθώς και των : τεχνικού ασφαλείας και ιατρού εργασίας, εντάσσεται και η υποχρεωτική τήρηση στο εργοτάξιο, των ακόλουθων στοιχείων :

1.Γραπτή εκτίμηση προς τον ανάδοχο, από τους τεχνικό ασφαλείας και ιατρό εργασίας, των υφισταμένων κατά την εργασία κινδύνων για την ασφάλεια και την υγεία, συμπεριλαμβανομένων εκείνων που αφορούν ομάδες εργαζομένων που εκτίθενται σε ιδιαίτερους κινδύνους, Ν.3850/10 (αρ.43 παρ. 1 α και παρ.3-8).

2.Βιβλίο υποδείξεων τεχνικού ασφαλείας και γιατρού εργασίας στο οποίο θα αναγράφουν τις υποδείξεις τους ο Τεχνικός ασφαλείας και ο γιατρός εργασίας Ν.3850/10 (αρ. 14 παρ.1 και αρ. 17 παρ. 1).

Ο ανάδοχος υποχρεούται να λαμβάνει ενυπόγραφα γνώση των υποδείξεων αυτών

Το βιβλίο υποδείξεων τεχνικού ασφαλείας και γιατρού εργασίας σελιδομετρείται και θεωρείται από την αρμόδια επιθεώρηση εργασίας.

Αν ο ανάδοχος διαφωνεί με τις γραπτές υποδείξεις και συμβουλές του τεχνικού ή του ιατρού εργασίας (Ν 3850/10 αρ.20 παρ.4), οφείλει να αιτιολογεί τις απόψεις του και να τις κοινοποιεί και στην Επιτροπή Υγείας και Ασφάλειας (Ε.Υ.Α.Ε) ή στον εκπρόσωπο των εργαζομένων των οποίων η σύσταση και οι αρμοδιότητες προβλέπονται από τα άρθρα 4 και 5 του Ν.3850/10.

Σε περίπτωση διαφωνίας η διαφορά επιλύεται από τον επιθεωρητή εργασίας και μόνο.

3.Βιβλίο ατυχημάτων στο οποίο θα περιγράφεται η αιτία και η περιγραφή του ατυχήματος και να το θέτει στη διάθεση των αρμόδιων αρχών Ν.3850/10 (αρ.43 παρ.2β).

Τα μέτρα που λαμβάνονται για την αποτροπή επανάληψης παρόμοιων ατυχημάτων, καταχωρούνται στο βιβλίο υποδείξεων τεχνικού ασφαλείας.

Ο ανάδοχος οφείλει να αναγγέλλει στις αρμόδιες επιθεωρήσεις εργασίας, στις πλησιέστερες αστυνομικές αρχές και στις αρμόδιες υπηρεσίες του ασφαλιστικού οργανισμού στον οποίο υπάγεται ο εργαζόμενος όλα τα εργατικά ατυχήματα εντός 24 ωρών και εφόσον πρόκειται περί σοβαρού τραυματισμού ή θανάτου, να τηρεί αμετάβλητα όλα τα στοιχεία που δύναται να χρησιμεύσουν για εξακρίβωση των αιτιών του ατυχήματος Ν.3850/10 (αρ.43 παρ.2α).

4.Κατάλογο των εργατικών ατυχημάτων που είχαν ως συνέπεια για τον εργαζόμενο ανικανότητα εργασίας μεγαλύτερη των τριών εργάσιμων ημερών Ν.3850/10 (αρ.43 παρ.2γ).

5.Ιατρικό φάκελο κάθε εργαζόμενου Ν 3850/10 (αρ. 18 παρ.9).

3.3 Ημερολόγιο Μέτρων Ασφάλειας (ΗΜΑ)

Ο ανάδοχος υποχρεούται να τηρεί στο εργοτάξιο Ημερολόγιο Μέτρων Ασφάλειας (ΗΜΑ), όταν απαιτείται εκ των προτέρων γνωστοποίηση στην αρμόδια επιθεώρηση εργασίας, πριν την έναρξη των εργασιών στο εργοτάξιο σύμφωνα με το ΠΔ 305/96 (αρ.3 παρ. 14) σε συνδυασμό με την Υ.Α 130646/1984 του (τ.) Υπουργείου Εργασίας.

Το ΗΜΑ θεωρείται, σύμφωνα με την παραπάνω Υ.Α, από τις κατά τόπους Δ/νσεις, Τμήματα ή Γραφεία Επιθεώρησης Εργασίας και συμπληρώνεται από τους επιβλέποντες μηχανικούς του αναδόχου και της Δ/νουσας Υπηρεσίας, από τους υπόχρεους για την διενέργεια των τακτικών ελέγχων ή δοκιμών για ό,τι αφορά τα αποτελέσματα των ελέγχων ή δοκιμών, από το αρμόδιο όργανο ελέγχου όπως ο επιθεωρητής εργασίας, κλπ : ΠΔ 1073/81 (αρ.113), Ν. 1396/83 (αρ. 8) και την Εγκύκλιο 27 του (τ.) ΥΠΕΧΩΔΕ με αρ.πρωτ. ΔΕΕΠΠ/208 /12-9-2003.

3.4 Συσχετισμός Σχεδίου Ασφάλειας Υγείας (ΣΑΥ) και Ημερολογίου Μέτρων Ασφάλειας (ΗΜΑ)

Για την πιστή εφαρμογή του Σ ΑΥ κατά την εξέλιξη του έργου, πρέπει αυτό να συσχετίζεται με το Η Μ Α.

Στα πλαίσια του συσχετισμού αυτού, να σημειώνεται στο Η.Μ.Α. κάθε αναθεώρηση και εμπλουτισμός του ΣΑΥ και επίσης σε ειδική στήλη του, να γίνεται παραπομπή των αναγραφόμενων υποδείξεων / διαπιστώσεων στην αντίστοιχη σελίδα του ΣΑΥ.

Με τον τρόπο αυτό διευκολύνεται και επιτυγχάνεται ο στόχος της πρόληψης του ατυχήματος.

4 Απαιτούμενα μέτρα ασφαλείας και υγείας κατά την εκτέλεση όλων των εργασιών στο εργοτάξιο.

4.1 Προετοιμασία εργοταξίου - Μέτρα Ατομικής Προστασίας (ΜΑΠ)

Ο ανάδοχος υποχρεούται να τηρεί στο εργοτάξιο, κατά την εκτέλεση όλων των εργασιών, τα παρακάτω μέτρα ασφαλείας και υγείας :

α. Την ευκρινή και εμφανή σήμανση και περιφράξη του περιβάλλοντα χώρου του εργοταξίου με ιδιαίτερη προσοχή στη σήμανση και περιφράξη των επικίνδυνων θέσεων : ΠΔ 105/95, ΠΔ 305//96 (αρ. 12 παραρτ. IV μέρος Α, παρ. 18.1).

β. Τον εντοπισμό και τον έλεγχο προϋπαρχουσών της έναρξης λειτουργίας του εργοταξίου ηλεκτρικών εγκαταστάσεων και εκτροπή τυχόν υπαρχόντων εναερίων ηλεκτροφόρων αγωγών έξω από το εργοτάξιο, ώστε να παρέχεται προστασία στους εργαζόμενους από τον κίνδυνο ηλεκτροπληξίας : ΠΔ 1073/81 (αρ.75-79), ΠΔ 305/96 (αρ. 12 παραρτ. IV μέρος Β τμήμα ΙΙ, παρ.2).

γ. Τη σήμανση των εγκαταστάσεων με ειδικούς κινδύνους (αγωγοί ατμών θερμών υγρών ή αερίων κλπ) και τα απαιτούμενα μέτρα προστασίας των εργαζομένων από τους κινδύνους των

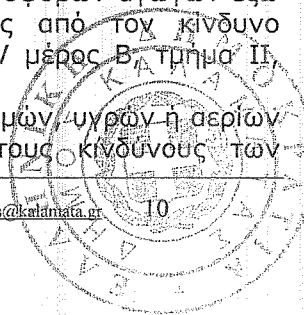

εγκαταστάσεων αυτών : ΠΔ 1073/81 (αρ.92 - 95), ΠΔ 305/96 (αρ. 12, παραρτ. IV μέρος Α, παρ.6).

δ. Τη λήψη μέτρων αντιμετώπισης εκτάκτων καταστάσεων όπως : κατάρτιση σχεδίου διαφυγής - διάσωσης και εξόδων κινδύνου, πυρασφάλεια, εκκένωση χώρων από τους εργαζόμενους, πρόληψη - αντιμετώπιση πυρκαγιών & επικίνδυνων εκρήξεων ή αναθυμιάσεων, ύπαρξη πυροσβεστήρων, κλπ. : ΠΔ 1073/81 (αρ. 92-96), ΠΔ 305/96 (αρ. 12, παραρτ. IV μέρος Α, παρ.3, 4, 8-10), Ν.3850/10 (αρ.30, 32, 45).

ε. Την εξασφάλιση παροχής πρώτων βοηθειών, χώρων υγιεινής και υγειονομικού εξοπλισμού (ύπαρξη χώρων πρώτων βοηθειών, φαρμακείου, αποχωρητηρίων, νιπτήρων, κλπ) : ΠΔ 1073/81 (αρ. 109,110), Ν. 1430/84 (αρ. 17,18), ΠΔ 305/96 (αρ. 12 παραρτ. IV μέρος Α, παρ. 13, 14).

στ. Την εξασφάλιση της δωρεάν χορήγησης Μέσων Ατομικής Προστασίας (ΜΑΠ) στους εργαζόμενους όπως προστατευτικά κράνη, μπότες ασφαλείας, φωσφορίζοντα γιλέκα, ολόσωμες ζώνες ασφαλείας, γυαλιά, κλπ, εφόσον τους ενημερώσει εκ των προτέρων σχετικά με τους κινδύνους από τους οποίους τους προστατεύει ο εξοπλισμός αυτός και τους δώσει σαφείς οδηγίες για τη χρήση του : Π.Δ. 1073/81 (αρ. 102-108), Ν. 1430/84 (αρ. 16-18), ΚΥΑ Β.4373/1205/93 και οι τροποπ. αυτής ΚΥΑ 8881/94 και Υ.Α. οικ.Β.5261/190/97, Π.Δ. 396/94, Π.Δ. 305/96 (αρ.9,παρ.γ).

4.2 Εργοταξιακή σημαση - σηματοδότηση, συστήματα ασφαλείας, φόρτωση - εκφόρτωση - εναπόθεση υλικών, θόρυβος, φυσικοί, χημικοί παράγοντες κλπ

Ο ανάδοχος υποχρεούται :

α. Να προβεί στην κατάλληλη σήμανση και σηματοδότηση, με σκοπό την ασφαλή διέλευση των πεζών και των οχημάτων από την περιοχή κατασκευής του έργου, σύμφωνα με :

-Την Υ.Α αριθ. ΔΜΕΟ/Ο/613/16-2-2011 του τ.ΥΠΥΜΕΔΙ: «Οδηγίες Σήμανσης Εκτελούμενων Έργων» (ΟΜΟΕ-ΣΕΕΟ, τεύχος 7)

-Τη ΚΥΑ αριθ.6952/14-2-2011 του τ.ΥΠΕΚΑ και τ.ΥΠΥΜΕΔΙ «Υποχρεώσεις και μέτρα για την ασφαλή διέλευση των πεζών κατά την εκτέλεση εργασιών σε κοινόχρηστους χώρους πόλεων και οικισμών που προορίζονται για την κυκλοφορία πεζών »

Τις διατάξεις του Κώδικα Οδικής Κυκλοφορίας : Ν.2696/99 (αρ. 9-11 και αρ.52) και την τροπ. αυτού : Ν.3542/07 (αρ. 7-9 και αρ.46).

β. Να τηρεί τις απαιτήσεις ασφάλειας που αφορούν σε εργασίες εναπόθεσης υλικών στις οδούς, κατάληψης τμήματος οδού και πεζοδρομίου : Ν. 2696/99 (αρ. 47 , 48) και η τροπ. αυτού: Ν. 3542/07 (αρ.43,44).

γ. Να συντηρεί και να ελέγχει τακτικά τη λειτουργία των συστημάτων ασφαλείας και να τηρεί τις απαιτήσεις ασφάλειας των ηλεκτρικών εγκαταστάσεων, των φορητών ηλεκτρικών συσκευών, των κινητών προβολέων, των καλωδίων τροφοδοσίας, των εγκαταστάσεων φωτισμού εργοταξίου, κλπ : ΠΔ 1073/81 (αρ.75-84), ΠΔ 305/96 (αρ.8.δ και αρ. 12,παραρτ.ΙΝ/μέρος Α, παρ.2), Ν.3850/10 (αρ. 31,35).

δ. Να προβεί στα απαραίτητα μέτρα ασφάλειας που αφορούν σε εργασίες φόρτωσης, εκφόρτωσης, αποθήκευσης, στοιβασίας, ρίψης και μεταφοράς υλικών και άλλων στοιχείων : ΠΔ 216/78, ΠΔ 1073/81 (αρ.85-91), ΚΥΑ 8243/1113/91 (αρ.8), ΠΔ 305/96 [αρ. 8 (γ, ε, στ, ζ) και αρ. 12 παραρτ. IV μέρος Α παρ. 11 και μέρος Β τμήμα ΙΙ παρ.4], Ν.2696/99 (αρ.32) και η τροπ. αυτού : Ν. 3542/07 (αρ.30).

ε. Να τηρεί μέτρα προστασίας των εργαζομένων που αφορούν : α) κραδασμούς : ΠΔ 176/05, β) θόρυβο : ΠΔ 85/91, ΠΔ 149/06, γ) προφυλάξεις της οσφυϊκής χώρας και της ράχης από χειρωνακτική διακίνηση φορτίων : ΠΔ 397/94, δ) προστασία από φυσικούς, χημικούς και βιολογικούς παράγοντες : Ν.3850/10 (άρ. 36-41), ΠΔ 82/10.

4.3 Μηχανήματα έργων / Εξοπλισμοί εργασίας - αποδεικτικά στοιχεία αυτών.

Οι εξοπλισμοί εργασίας χαρακτηρίζονται και κατατάσσονται ως μηχανήματα έργων ΠΔ 304/00 (αρ.2).

α. Ο ανάδοχος οφείλει να ελέγχει τη σωστή λειτουργία και τον χειρισμό των μηχανημάτων (χωματουργικών και διακίνησης υλικών), των ανυψωτικών μηχανημάτων, των οχημάτων, των εγκαταστάσεων, των μηχανών και του λοιπού εξοπλισμού εργασίας (ζώνες ασφαλείας με μηχανισμό ανόδου και καθόδου, κυλιόμενα ικριώματα, φορητές κλίμακες, κλπ) : ΠΔ 1073/81 (αρ. 17, 45-74), Ν 1430/84 (αρ. 11-15), ΠΔ 31/90, ΠΔ 499/91, ΠΔ 395/94 και οι τροπ. αυτού: ΠΔ 89/99, ΠΔ



304/00 και ΠΔ 155/04, ΠΔ 105/95 (παρ. IX), ΠΔ 305/96 (αρ. 12 παρ. IV μέρος Β τμήμα ΙΙ παρ. 7 - 9), ΚΥΑ 15085/593/03, ΚΥΑ αρ. Δ13ε/4800/03, ΠΔ 57/10, Ν. 3850/10 (αρ. 34, 35).

β. Τα μηχανήματα έργων σύμφωνα με το ΠΔ 305/96 (αρ. 12 παρ. IV, μέρος Β', τμήμα ΙΙ, παρ. 7.4 και 8.5) και το ΠΔ 304/00 (αρ. 2), πρέπει να συνοδεύονται από τα εξής στοιχεία :

1. Πινακίδες αριθμού κυκλοφορίας
2. Άδεια κυκλοφορίας
3. Αποδεικτικά στοιχεία ασφάλισης.
4. Αποδεικτικά πληρωμής τελών κυκλοφορίας (χρήσης)
5. Άδειες χειριστών μηχανημάτων σύμφωνα με το ΠΔ 305/96 (αρ. 12, παρ. IV, μέρος Β', τμήμα ΙΙ, παρ. 8.1.γ και 8.2) και το ΠΔ 89/99 (παρ. II, παρ. 2.1). Σημειώνεται ότι η άδεια χειριστού μηχανήματος συνοδεύει τον χειριστή.
6. Βεβαίωση ασφαλούς λειτουργίας του εξοπλισμού εργασίας (ορθή συναρμολόγηση - εγκατάσταση, καλή λειτουργία) και αρχείο συντήρησης αυτού στο οποίο θα καταχωρούνται τα αποτελέσματα των ελέγχων σύμφωνα με το ΠΔ 89/99 (αρ. 4α παρ. 3 και 6).
7. Πιστοποιητικό επανελέγχου ανυψωτικού μηχανήματος, οδηγίες χρήσης, συντήρησης και αντίστοιχο βιβλίο συντήρησης και ελέγχων αυτού σύμφωνα με την ΚΥΑ 15085/593/03 (αρ. 3 και αρ. 4 παρ. 7).

5. Νομοθετήματα που περιέχουν πρόσθετα απαιτούμενα μέτρα ασφάλειας και υγείας στο εργοτάξιο, τα οποία τηρούνται κατά περίπτωση, ανάλογα με το είδος των εργασιών του εκτελούμενου έργου.

Ο ανάδοχος υποχρεούται να τηρεί στο εργοτάξιο, πέρα από τα προαναφερόμενα, πρόσθετα απαιτούμενα μέτρα ασφάλειας και υγείας, κατά περίπτωση, ανάλογα με το είδος των εργασιών του εκτελούμενου έργου.

Τα εν λόγω απαιτούμενα μέτρα αναφέρονται στα παρακάτω νομοθετήματα :

5.1 Κατεδαφίσεις :

Ν 495/76, ΠΔ 413/77, ΠΔ 1073/81 (αρ. 18 -33, 104), ΚΥΑ 8243/1113/91 (αρ. 7), ΥΑ 31245/93, Ν. 2168/93, ΠΔ 396/94 (αρ. 9 παρ. 4 παρ. III), Υ.Α. 3009/2/21- γ/94, Υ.Α. 2254/230/Φ.6.9/94 και οι τροπ. αυτής : ΥΑ Φ.6.9/13370/1560/95 και ΥΑ Φ.6.9/25068/1183/96, ΠΔ 305/96 (αρ. 12, παρ. IV/ μέρος Β τμήμα ΙΙ, παρ. 11), ΚΥΑ 3329/89 και η τροπ. αυτής : Υ.Α. Φ.28/18787/1032/00, ΠΔ 455/95 και η τροπ. αυτού ΠΔ 2/06, ΠΔ 212/06, ΥΑ 21017/84/09.

5.2 Εκσκαφές (θεμελίων, τάφρων, φρεάτων, κλπ), Αντιστηρίξεις :

Ν. 495/76, ΠΔ 413/77, ΠΔ 1073/81 (αρ. 2-17, 40-42), ΥΑ αρ. 3046/304/89 (αρ. 8- ασφάλεια και αντοχή κτιρίων, παρ. 4), ΚΥΑ 3329/89 και η τροπ. αυτής : ΥΑ Φ.28/18787/1032/00, Ν. 2168/93, ΠΔ 396/94 (αρ. 9 παρ. 4 παρ. III), ΥΑ 3009/2/21-γ/94, ΥΑ 2254/230/Φ.6.9/94 και οι τροπ. αυτής ΥΑ Φ.6.9/13370/1560/95 και ΥΑ Φ.6.9/25068/1183/96, ΠΔ 455/95 και η τροπ. αυτού : ΠΔ 2/06, ΠΔ 305/96 (αρ. 12, παρ. IV μέρος Β τμήμα ΙΙ παρ. 10).

5.3 Ικρίωματα και κλίμακες, Οδοί κυκλοφορίας - Ζώνες κινδύνου, Εργασίες σε ύψος, Εργασίες σε στέγες.

ΠΔ 778/80, ΠΔ 1073/81 (αρ. 34-44), Ν. 1430/84 (αρ. 7-10), ΚΥΑ 16440/Φ. 10.4/445/93, ΠΔ 396/94 (αρ. 9 παρ. 4 παρ. III), ΠΔ 155/04, ΠΔ 305/96 (αρ. 12, παρ. IV μέρος Α παρ. 1, 10 και μέρος Β τμήμα ΙΙ παρ. 4-6, 14).

5.4 Εργασίες συγκόλλησης, οξυγονοκόπησης & λοιπές θερμές εργασίες

ΠΔ 95/78, ΠΔ 1073/81 (αρ. 96, 99, 104, 105), ΠΔ 70/90 (αρ. 15), ΠΔ 396/94 (αρ. 9 παρ. 4 παρ. III), Πυροσβεστική Διάταξη 7 Απόφ. 7568 Φ. 700.1/96, ΚΥΑ αρ. οικ. 16289/330/99.

5.5 Κατασκευή δομικών έργων (κτίρια, νέφυρες, τοίχοι αντιστηρίξης, δεξαμενές, κλπ.)

ΠΔ 778/80, ΠΔ 1073/81 (αρ. 26- 33, αρ. 98), ΥΑ 3046/304/89, ΠΔ 396/94 (αρ. 9 παρ. 4 παρ. III), ΠΔ 305/96 (αρ. 12 παρ. IV μέρος Β τμήμα ΙΙ παρ. 12).

5.6 Προετοιμασία και διάνοιξη σπράγγων και λοιπών υπογείων έργων.

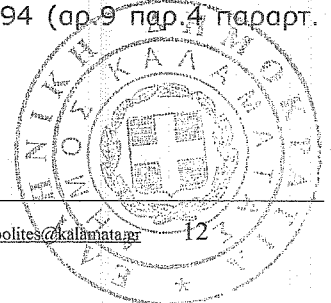

εγκαταστάσεων αυτών : ΠΔ 1073/81 (αρ.92 - 95), ΠΔ 305/96 (αρ. 12, παραρτ. IV μέρος Α, παρ.6).

δ. Τη λήψη μέτρων αντιμετώπισης εκτάκτων καταστάσεων όπως : κατάρτιση σχεδίου διαφυγής - διάσωσης και εξόδων κινδύνου, πυρασφάλεια, εκκένωση χώρων από τους εργαζόμενους, πρόληψη - αντιμετώπιση πυρκαγιών & επικίνδυνων εκρήξεων ή αναθυμιάσεων, ύπαρξη πυροσβεστήρων, κλπ. : ΠΔ 1073/81 (αρ. 92-96), ΠΔ 305/96 (αρ. 12, παραρτ. IV μέρος Α, παρ.3, 4, 8-10), Ν.3850/10 (αρ.30, 32, 45).

ε. Την εξασφάλιση παροχής πρώτων βοηθειών, χώρων υγιεινής και υγειονομικού εξοπλισμού (ύπαρξη χώρων πρώτων βοηθειών, φαρμακείου, αποχωρητηρίων, νιπτήρων, κλπ) : ΠΔ 1073/81 (αρ. 109,110), Ν. 1430/84 (αρ. 17,18), ΠΔ 305/96 (αρ. 12 παραρτ. IV μέρος Α, παρ. 13, 14).

στ. Την εξασφάλιση της δωρεάν χορήγησης Μέσων Ατομικής Προστασίας (ΜΑΠ) στους εργαζόμενους όπως προστατευτικά κράνη, μπότες ασφαλείας, φωσφορίζοντα γιλέκα, ολόσωμες ζώνες ασφαλείας, γυαλιά, κλπ, εφόσον τους ενημερώσει εκ των προτέρων σχετικά με τους κινδύνους από τους οποίους τους προστατεύει ο εξοπλισμός αυτός και τους δώσει σαφείς οδηγίες για τη χρήση του : Π.Δ. 1073/81 (αρ. 102-108), Ν. 1430/84 (αρ. 16-18), ΚΥΑ Β.4373/1205/93 και οι τροποπ. αυτής ΚΥΑ 8881/94 και Υ.Α. οικ.Β.5261/190/97, Π.Δ. 396/94, Π.Δ. 305/96 (αρ.9,παρ.γ).

4.2 Εργοταξιακή σημαση - σηματοδότηση, συστήματα ασφαλείας, φόρτωση - εκφόρτωση - εναπόθεση υλικών, θόρυβος, φυσικοί, χημικοί παράγοντες κλπ

Ο ανάδοχος υποχρεούται :

α. Να προβεί στην κατάλληλη σήμανση και σηματοδότηση, με σκοπό την ασφαλή διέλευση των πεζών και των οχημάτων από την περιοχή κατασκευής του έργου, σύμφωνα με :

-Την Υ.Α αριθ. ΔΜΕΟ/Ο/613/16-2-2011 του τ.ΥΠΥΜΕΔΙ: «Οδηγίες Σήμανσης Εκτελούμενων Έργων» (ΟΜΟΕ-ΣΕΕΟ, τεύχος 7)

-Τη ΚΥΑ αριθ.6952/14-2-2011 του τ.ΥΠΕΚΑ και τ.ΥΠΥΜΕΔΙ «Υποχρεώσεις και μέτρα για την ασφαλή διέλευση των πεζών κατά την εκτέλεση εργασιών σε κοινόχρηστους χώρους πόλεων και οικισμών που προορίζονται για την κυκλοφορία πεζών »

Τις διατάξεις του Κώδικα Οδικής Κυκλοφορίας : Ν.2696/99 (αρ. 9-11 και αρ.52) και την τροπ. αυτού : Ν.3542/07 (αρ. 7-9 και αρ.46).

β. Να τηρεί τις απαιτήσεις ασφάλειας που αφορούν σε εργασίες εναπόθεσης υλικών στις οδούς, κατάληψης τμήματος οδού και πεζοδρομίου : Ν. 2696/99 (αρ. 47 , 48) και η τροπ. αυτού: Ν. 3542/07 (αρ.43,44).

γ. Να συντηρεί και να ελέγχει τακτικά τη λειτουργία των συστημάτων ασφαλείας και να τηρεί τις απαιτήσεις ασφάλειας των ηλεκτρικών εγκαταστάσεων, των φορητών ηλεκτρικών συσκευών, των κινητών προβολέων, των καλωδίων τροφοδοσίας, των εγκαταστάσεων φωτισμού εργοταξίου, κλπ : ΠΔ 1073/81 (αρ.75-84), ΠΔ 305/96 (αρ.8.δ και αρ. 12,παραρτ.ΙΝ/μέρος Α, παρ.2), Ν.3850/10 (αρ. 31,35).

δ. Να προβεί στα απαραίτητα μέτρα ασφάλειας που αφορούν σε εργασίες φόρτωσης, εκφόρτωσης, αποθήκευσης, στοιβάσης, ρίψης και μεταφοράς υλικών και άλλων στοιχείων : ΠΔ 216/78, ΠΔ 1073/81 (αρ.85-91), ΚΥΑ 8243/1113/91 (αρ.8), ΠΔ 305/96 [αρ. 8 (γ, ε, στ, ζ) και αρ. 12 παραρτ. IV μέρος Α παρ. 11 και μέρος Β τμήμα ΙΙ παρ.4], Ν.2696/99 (αρ.32) και η τροπ. αυτού : Ν. 3542/07 (αρ.30).

ε. Να τηρεί μέτρα προστασίας των εργαζομένων που αφορούν : α) κραδασμούς : ΠΔ 176/05, β) θόρυβο : ΠΔ 85/91, ΠΔ 149/06, γ) προφυλάξεις της οσφυϊκής χώρας και της ράχης από χειρωνακτική διακίνηση φορτίων : ΠΔ 397/94, δ) προστασία από φυσικούς, χημικούς και βιολογικούς παράγοντες : Ν.3850/10 (άρ. 36-41), ΠΔ 82/10.

4.3 Μηχανήματα έργων / Εξοπλισμοί εργασίας - αποδεικτικά στοιχεία αυτών.

Οι εξοπλισμοί εργασίας χαρακτηρίζονται και κατατάσσονται ως μηχανήματα έργων ΠΔ 304/00 (αρ.2).

α. Ο ανάδοχος οφείλει να ελέγχει τη σωστή λειτουργία και τον χειρισμό των μηχανημάτων (χωματουργικών και διακίνησης υλικών), των ανυψωτικών μηχανημάτων, των οχημάτων, των εγκαταστάσεων, των μηχανών και του λοιπού εξοπλισμού εργασίας (ζώνες ασφαλείας με μηχανισμό ανόδου και καθόδου, κυλιόμενα ικριώματα, φορητές κλίμακες, κλπ) : ΠΔ 1073/81 (αρ. 17, 45, 74), Ν 1430/84 (αρ. 11-15), ΠΔ 31/90, ΠΔ 499/91, ΠΔ 395/94 και οι τροπ. αυτού: ΠΔ 89/99, ΠΔ



304/00 και ΠΔ 155/04, ΠΔ 105/95 (παρ. IX), ΠΔ 305/96 (αρ. 12 παρ. IV μέρος Β τμήμα ΙΙ παρ. 7 - 9), ΚΥΑ 15085/593/03, ΚΥΑ αρ. Δ13ε/4800/03, ΠΔ 57/10, Ν. 3850/10 (αρ. 34, 35).

β. Τα μηχανήματα έργων σύμφωνα με το ΠΔ 305/96 (αρ. 12 παρ. IV, μέρος Β', τμήμα ΙΙ, παρ. 7.4 και 8.5) και το ΠΔ 304/00 (αρ. 2), πρέπει να συνοδεύονται από τα εξής στοιχεία :

1. Πινακίδες αριθμού κυκλοφορίας
2. Άδεια κυκλοφορίας
3. Αποδεικτικά στοιχεία ασφάλισης.
4. Αποδεικτικά πληρωμής τελών κυκλοφορίας (χρήσης)
5. Άδειες χειριστών μηχανημάτων σύμφωνα με το ΠΔ 305/96 (αρ. 12, παρ. IV, μέρος Β', τμήμα ΙΙ, παρ. 8.1.γ και 8.2) και το ΠΔ 89/99 (παρ. II, παρ. 2.1). Σημειώνεται ότι η άδεια χειριστού μηχανήματος συνοδεύει τον χειριστή.
6. Βεβαίωση ασφαλούς λειτουργίας του εξοπλισμού εργασίας (ορθή συναρμολόγηση - εγκατάσταση, καλή λειτουργία) και αρχείο συντήρησης αυτού στο οποίο θα καταχωρούνται τα αποτελέσματα των ελέγχων σύμφωνα με το ΠΔ 89/99 (αρ. 4 παρ. 3 και 6).
7. Πιστοποιητικό επανελέγχου ανυψωτικού μηχανήματος, οδηγίες χρήσης, συντήρησης και αντίστοιχο βιβλίο συντήρησης και ελέγχων αυτού σύμφωνα με την ΚΥΑ 15085/593/03 (αρ. 3 και αρ. 4 παρ. 7).

5. Νομοθετήματα που περιέχουν πρόσθετα απαιτούμενα μέτρα ασφάλειας και υγείας στο εργοτάξιο, τα οποία τηρούνται κατά περίπτωση, ανάλογα με το είδος των εργασιών του εκτελούμενου έργου.

Ο ανάδοχος υποχρεούται να τηρεί στο εργοτάξιο, πέρα από τα προαναφερόμενα, πρόσθετα απαιτούμενα μέτρα ασφάλειας και υγείας, κατά περίπτωση, ανάλογα με το είδος των εργασιών του εκτελούμενου έργου.

Τα εν λόγω απαιτούμενα μέτρα αναφέρονται στα παρακάτω νομοθετήματα :

5.1 Κατεδαφίσεις :

Ν 495/76, ΠΔ 413/77, ΠΔ 1073/81 (αρ. 18 -33, 104), ΚΥΑ 8243/1113/91 (αρ. 7), ΥΑ 31245/93, Ν. 2168/93, ΠΔ 396/94 (αρ. 9 παρ. 4 παρ. III), Υ.Α. 3009/2/21- γ/94, Υ.Α. 2254/230/Φ.6.9/94 και οι τροπ. αυτής : ΥΑ Φ.6.9/13370/1560/95 και ΥΑ Φ.6.9/25068/1183/96, ΠΔ 305/96 (αρ. 12, παρ. IV/ μέρος Β τμήμα ΙΙ, παρ. 11), ΚΥΑ 3329/89 και η τροπ. αυτής : Υ.Α. Φ.28/18787/1032/00, ΠΔ 455/95 και η τροπ. αυτού ΠΔ 2/06, ΠΔ 212/06, ΥΑ 21017/84/09.

5.2 Εκσκαφές (θεμελίων, τάφρων, φρεάτων, κλπ), Αντιστηρίξεις :

Ν. 495/76, ΠΔ 413/77, ΠΔ 1073/81 (αρ. 2-17, 40-42), ΥΑ αρ. 3046/304/89 (αρ. 8- ασφάλεια και αντοχή κτιρίων, παρ. 4), ΚΥΑ 3329/89 και η τροπ. αυτής : ΥΑ Φ.28/18787/1032/00, Ν. 2168/93, ΠΔ 396/94 (αρ. 9 παρ. 4 παρ. III), ΥΑ 3009/2/21-γ/94, ΥΑ 2254/230/Φ.6.9/94 και οι τροπ. αυτής ΥΑ Φ.6.9/13370/1560/95 και ΥΑ Φ.6.9/25068/1183/96, ΠΔ 455/95 και η τροπ. αυτού : ΠΔ 2/06, ΠΔ 305/96 (αρ. 12, παρ. IV μέρος Β τμήμα ΙΙ παρ. 10).

5.3 Ικρίσματα και κλίμακες, Οδοί κυκλοφορίας - ζώνες κινδύνου, Εργασίες σε ύψος, Εργασίες σε στέγες.

ΠΔ 778/80, ΠΔ 1073/81 (αρ. 34-44), Ν. 1430/84 (αρ. 7-10), ΚΥΑ 16440/Φ. 10.4/445/93, ΠΔ 396/94 (αρ. 9 παρ. 4 παρ. III), ΠΔ 155/04, ΠΔ 305/96 (αρ. 12, παρ. IV μέρος Α παρ. 1, 10 και μέρος Β τμήμα ΙΙ παρ. 4-6, 14).

5.4 Εργασίες συγκόλλησης, οξυγονοκόπτης & λοιπές θερμές εργασίες

ΠΔ 95/78, ΠΔ 1073/81 (αρ. 96, 99, 104, 105), ΠΔ 70/90 (αρ. 15), ΠΔ 396/94 (αρ. 9 παρ. 4 παρ. III), Πυροσβεστική Διάταξη 7 Απόφ. 7568 Φ. 700.1/96, ΚΥΑ αρ. οικ. 16289/330/99.

5.5 Κατασκευή δομικών έργων (κτίρια, νέφυρες, τοίχοι αντιστηρίξης, δεξαμενές, κλπ.)

ΠΔ 778/80, ΠΔ 1073/81 (αρ. 26- 33, αρ. 98), ΥΑ 3046/304/89, ΠΔ 396/94 (αρ. 9 παρ. 4 παρ. III), ΠΔ 305/96 (αρ. 12 παρ. IV μέρος Β τμήμα ΙΙ παρ. 12).

5.6 Προετοιμασία και διάνοιξη σπράγγων και λοιπών υπογείων έργων.

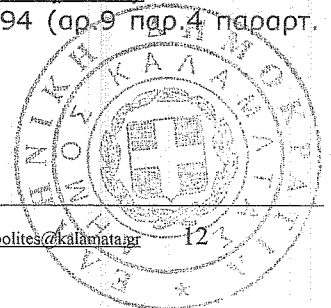

(Σήραγγες κυκλοφορίας οχημάτων, αρδευτικές σήραγγες, υπόγειοι σταθμοί παραγωγής ενέργειας και εργασίες που εκτελούνται στα υπόγεια στεγασμένα τμήματα των οικοδομικών ή άλλης φύσης έργων και σε στάθμη χαμηλότερη των 6.00 μ. κάτω από την επιφάνεια της γης.)
N.495/76, ΠΔ 413/77, ΠΔ 225/89, ΚΥΑ 3329/89 και η τροπ. αυτής : ΥΑ Φ.28/18787/1032/00, Ν. 2168/93, ΠΔ 396/94 (αρ.9 παρ.4 παραρτ. ΙΙΙ), ΥΑ 2254/230/Φ.6.9/94 και οι τροπ. αυτής : ΥΑ Φ.6.9/13370/1560/95 και ΥΑ Φ.6.9/25068/1183/96, ΥΑ 3009/2/21 -γ/94, ΠΔ 455/95 και η τροπ. αυτού : ΠΔ 2/06, ΠΔ 305/96 (αρ. 12 παραρτ. ΙV μέρος Β τμήμα ΙΙ παρ.10).

5.7 Καταδυτικές εργασίες σε λιμενικά έργα

(Υποθαλάσσιες εκσκαφές, διαμόρφωση πυθμένα θαλάσσης, κατασκευή προβλήτας κλπ με χρήση πλωτών ναυπηγημάτων και καταδυτικού συνεργείου.) ΠΔ 1073/81 (αρ. 100), Ν 1430/84 (αρ.17), ΠΔ 396/94 (αρ.9 παρ.4 παραρτ.ΙΙΙ), ΥΑ 3131.1/20/95/95, ΠΔ 305/96 (αρ. 12, παραρτ.ΙV μέρος Β τμήμα ΙΙ παρ.8.3 και παρ. 13).

Άρθρο 22ο. Προστασία Περιβάλλοντος - Περιβαλλοντικοί όροι

Ο Ανάδοχος υποχρεώνεται κατά τη διάρκεια εκτέλεσης του έργου και τον χρόνο υποχρεωτικής συντήρησης αυτού, να λαμβάνει υπ' όψη του και να τηρεί απαρέγκλιτα όλους τους περιβαλλοντικούς όρους που έχουν καθορισθεί για το έργο, στο μέτρο που τον αφορούν. Στις τιμές προσφοράς του Αναδόχου θεωρείται ότι περιλαμβάνονται ανοιγμένες όλες οι δαπάνες που προκύπτουν από την τήρηση των περιβαλλοντικών όρων για την εκτέλεση του υπόψη έργου και αφορούν στον ανάδοχο.

Κατά την εκτέλεση του έργου, τα προϊόντα εκσκαφών και καθαιρέσεων που θα προκύψουν, σε περίπτωση που δεν επαναχρησιμοποιηθούν στο ίδιο το έργο, θα διοχετεύονται απαραίτητα σε αδειοδοτημένους χώρους διαχείρισης αποβλήτων από εκσκαφές, κατασκευές και κατεδαφίσεις (ΑΕΚΚ), σύμφωνα με την αριθ. 36259/1757/Ε103/23-08-2010 ΚΥΑ, «Μέτρα, όροι και πρόγραμμα για την εναλλακτική διαχείριση των αποβλήτων από εκσκαφές, κατασκευές και κατεδαφίσεις(ΑΕΚΚ), (ΦΕΚ Β' 1312/24-08-2010).

Άρθρο 23ο. Αρχαιότητες

Ο Ανάδοχος υποχρεούται, αμέσως μόλις διαπιστώσει την ύπαρξη αρχαιοτήτων οποιασδήποτε ηλικίας στο έργο, να ειδοποιήσει την Υπηρεσία και μέσω αυτής την αρμόδια Αρχαιολογική Υπηρεσία και να διακόψει κάθε εργασία στην περιοχή των ευρημάτων, λαμβάνοντας όλα τα απαραίτητα μέτρα για την ανέπαφη διατήρηση και διαφύλαξη των εν λόγω αρχαιοτήτων.

Μετά τον πρώτο χαρακτηρισμό από την Αρχαιολογική Υπηρεσία, θα δοθούν οδηγίες στον ανάδοχο, είτε για την συνέχιση των εργασιών, είτε για την προσωρινή διακοπή των εργασιών για την διενέργεια αρχαιολογικής έρευνας από την αρμόδια Υπηρεσία και την μεταφορά του εξοπλισμού και προσωπικού του σε άλλο μέτωπο εργασίας έως την λήξη των αρχαιολογικών ερευνών, με ανάλογη πιθανόν αλλαγή του χρονοδιαγράμματος του έργου.

Η μετατόπιση από το ένα μέτωπο εργασίας σε άλλο γίνεται από τον Ανάδοχο χωρίς ιδιαίτερη αποζημίωση και άμεσα προκειμένου να μην υπάρξει καθυστέρηση εξ' αιτίας του για την διενέργεια των αρχαιολογικών ερευνών.

Άρθρο 24ο : Καθαρισμός εργοταξίων - κατασκευών και εγκαταστάσεων.

Ο Ανάδοχος υποχρεώνεται με δαπάνες του και πριν από την παράδοση για κάθε τμήματος έργου, όπως και μετά την περάτωση ολόκληρου του έργου, να αφαιρέσει και απομακρύνει από τους πλησίον του τμήματος αυτού, χώρους και γενικά από τα εργοτάξια κάθε απαιτηθείσα προσωρινή εγκατάσταση, προβλεπόμενη από το προηγούμενο άρθρο 16 της παρούσας, τα απόβλητα,

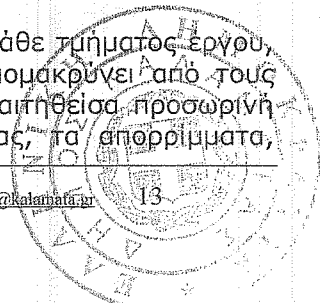

εργαλεία και ικρίωματα, μηχανήματα, υλικά πλεονάζοντα χρήσιμα ή άχρηστα, προσωρινές εγκαταστάσεις μηχανημάτων κ.λ.π. να απομακρύνει(καταστρέφει κ.λ.π.) κάθε βοηθητικό έργο κ.λ.π., το οποίο θα ήταν κατά την κρίση της Υπηρεσίας άχρηστο ή επιζήμιο για την μετέπειτα λειτουργία π.χ. των κτιρίων, να ισοπεδώσει τους χώρους πάνω στους οποίους ήταν αποθεθειμένα ή εγκατεστημένα αυτά, να παραδώσει δε τελείως καθαρές τόσο τις κατασκευές όσο και τους γύρω χώρους του εργοταξίου και γενικά να μεριμνήσει για κάθε άλλο απαιτούμενο για την παράδοση του έργου και την εύρυθμη λειτουργία του κατά τους όρους της συμβάσεως ή προδιαγραφόμενο στις Ε.Σ.Υ.

Επίσης ο Ανάδοχος υποχρεώνεται να προβαίνει, όταν λείπει ο λόγος κατά την κρίση της Υπηρεσίας και στην άρση (καθαίρεση αποκόμιση κ.λ.π.) κάθε κατασκευασθείσας κ.λ.π. για την εκτέλεση του έργου (εργασιών και παραγωγής υλικών), προστατευτικής κατασκευής επιβληθείσα από οποιονδήποτε λόγο, για αποφυγή κάθε φύσεως ζημιών, φθορών, ατυχημάτων, κ.λ.π. σε ιδιοκτησίες, οικοδομές δένδρα, αγρούς, καλλιεργήσιμες εκτάσεις, κοινωφελείς εγκαταστάσεις και κάθε φύσεως έργα, όπως και απομάκρυνση περιφραγμάτων των εργοταξίων.

Εάν σε δέκα (10) ημέρες από την έγγραφη υπόμνηση από την Διευθύνουσα Υπηρεσία δεν προβεί στην έναρξη και σε εύλογη προθεσμία, περαίωση των παραπάνω εργασιών, αυτές εκτελούνται σε βάρος του Αναδόχου, εκπιπτόμενης της σχετικής δαπάνης από την πρώτη σχετική πληρωμή, πέρα από την μη έκδοση βεβαιώσεως εμπρόθεσμου εκτελέσεως του έργου ή τμήματος τούτου, για το λόγο αυτό.

Άρθρο 25ο : Τρόπος επιμέτρησης εργασιών

- 24.1 Για τον τρόπο μέτρησης των διαφόρων ειδών εργασιών ισχύουν αυτά που ορίζονται από το άρθρο 52 του Ν.3669/08 και τα τιμολόγια της εργολαβίας, η τεχνική περιγραφή η Ειδική Συγγραφή Υποχρεώσεων και τα λοιπά τεύχη δημοπρατήσεως.
- 24.2 Για κάθε είδους εργασία που δεν ορίζεται στα παραπάνω στοιχεία τρόπος επιμέτρησης, επιμετρούνται και πληρώνονται οι μονάδες που πραγματικά εκτελούνται χωρίς να λαμβάνεται υπόψη οποιαδήποτε αντίθετη συνήθεια.

Άρθρο 26ο : Παραλαβή έργου

Για την παραλαβή του έργου ισχύουν τα άρθρα 73 και 75 του Ν.3669/08, σε συνδυασμό με το άρθρο 16 του Π.Δ. 171/ 87 για τη σύσταση της επιτροπής παραλαβής.

Άρθρο 27° : Εργασίες εκτελούμενες από την υπηρεσία ή από άλλους αναδόχους. Αποκατάσταση φθορών κλπ. λόγω των εργασιών εγκαταστάσεων.

Ο Ανάδοχος υποχρεώνεται να μην παρακωλύσει την εκτέλεση εργασιών από άλλους εργολήπτες χρησιμοποιούμενων από τον κύριο του έργου σε εργασίες, μη περιλαμβανόμενες στη σύμβασή του και να διευκολύνει την εκτέλεση με τα απ αυτόν χρησιμοποιούμενα μέσα ρυθμίζοντας έτσι τη σειρά εκτέλεσης των εργασιών, ώστε κανένα εμπόδιο να μην παρεμβάλλεται απ αυτόν στις εκτελούμενες, από τον κύριο του έργου ή από άλλους αναδόχους, εργασίες.

Άρθρο 28° : Πινακίδες ενδεικτικές του έργου που κατασκευάζεται.

Ο Ανάδοχος υποχρεούται με δική του δαπάνη στην προμήθεια και τοποθέτηση πινακίδων ενδεικτικών του έργου που εκτελείται, σύμφωνα με υπόδειγμα που θα δοθεί από την επιβλέπουσα υπηρεσία .

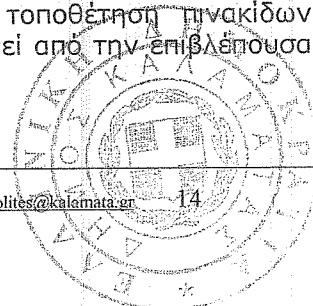

Άρθρο 29° : Προστατευτικές κατασκευές – Μέτρα Ασφαλείας.

- 28.1 Ο Ανάδοχος είναι υποχρεωμένος, χωρίς καμία ιδιαίτερη αποζημίωση να προβεί στη λήψη των απαραίτητων μέτρων ασφαλείας, όπως αυτά προβλέπονται από το άρθρο 37 του Ν. 3669/08. Η δαπάνη αυτή περιλαμβάνεται στο ποσοστό γενικών εξόδων οφέλη κλπ.
- 28.2 Τα μέτρα ασφαλείας και οι προστατευτικές κατασκευές ισχύουν για όλο το χρονικό διάστημα εξέλιξης του έργου και για όλο το μήκος υλοποίησης του έργου.
- 28.3 Επίσης ο ανάδοχος οφείλει να συντηρεί τα μέτρα ασφαλείας και τις προστατευτικές κατασκευές του έργου σε περίπτωση διακοπής των εργασιών για οποιοδήποτε λόγο.

Άρθρο 30° : Ποιότητα και τρόπος εκτέλεσης εργασιών.

- 29.1 Όλες οι εργασίες θα εκτελεστούν σύμφωνα με τους κανόνες της τέχνης από ειδικευμένο προσωπικό, κατά τρόπο άμεμπτο από τεχνική άποψη και σύμφωνα με τις σχετικές διατάξεις του άρθρου 59 του Ν3669/08, τους όρους της σύμβασης γενικά και τις εντολές του αρμοδίου οργάνου της επίβλεψης του έργου.
- 29.2 Τυχόν προβλήματα που θα προκύψουν κατά την διάρκεια του έργου θα επιλύονται άμεσα με υπόδειξη και ευθύνη της υπηρεσίας.
- 29.3 Για ελαττώματα που διαπιστώνονται κατά τη διάρκεια των εργασιών της οριστικής παραλαβής, εφαρμόζονται οι διατάξεις του άρθρου 60 του Ν 3669/08.

Άρθρο 31ο : Ημερολόγιο του έργου - Λοιπές υποχρεώσεις - Αφανείς εργασίες.

- 30.1 Κατά την εκτέλεση των εργασιών θα τηρείται ημερολόγιο έργου, σύμφωνα με το άρθρο 47 του Ν 3669/08.
- 30.2 Ο εργολάβος έχει την υποχρέωση κατά την εκτέλεση των εργασιών να συντάσσει και να υποβάλλει για έλεγχο λεπτομερή διαγράμματα των εγκαταστάσεων σε κάτοψη και σχηματική τομή, όπως εκτελούνται, επί των οποίων θα σημειώνονται οι διαστάσεις ή το βάθος των εκάστοτε εκτελουμένων τμημάτων είτε είναι εμφανή είτε αφανή.
- 30.3 Για τις αφανείς εργασίες που ενσωματώνονται συμβατικά στο έργο, θα καταρτίζονται κατά τον χρόνο εκτέλεσής τους και ποτέ εκ των υστέρων πρωτόκολλα αφανών εργασιών όπου θα βεβαιώνεται ότι αυτές εκτελέστηκαν, σύμφωνα με τις προδιαγραφές και τη μελέτη, αλλιώς θα θεωρούνται άκυρες και οι εργασίες ότι δεν εκτελέστηκαν και συνεπώς δεν δύνανται να πιστοποιηθούν (άρθρο 52 του Ν 3669/08).

Άρθρο 32° : Ευθύνη του αναδόχου για την εφαρμογή της μελέτης και για την ποιότητα του έργου.

- 31.1 Σύμφωνα με τα συμβατικά τεύχη και τις διατάξεις του Ν.3669/08 και του άρθρου 59, καθώς και των συμβατικών τευχών, τόσο για την εφαρμογή της μελέτης όσο και για την ποιότητα και την αντοχή των έργων, μόνος υπεύθυνος είναι ο ανάδοχος. Ο πάσης φύσεως έλεγχος που ασκείται από την υπηρεσία δεν απαλλάσσει τον ανάδοχο κατά κανένα τρόπο από την ευθύνη.
- 31.2 Επίσης ο ανάδοχος, είναι εξ ολοκλήρου μόνος υπεύθυνος για την εκλογή των υλικών που θα χρησιμοποιήσει και την εκτέλεση γενικά της εργασίας, σύμφωνα με τους όρους της παρούσας, των σχετικών προτύπων τεχνικών προδιαγραφών και των λοιπών εγκεκριμένων συμβατικών τευχών και σχεδίων.

Άρθρο 33° : Κατασκευαστικά σχέδια (έργο as built)- Λήψη φωτογραφιών.

- 32.1 Ο ανάδοχος είναι υποχρεωμένος μετά την αποπεράτωση των εργασιών και πριν από την προσωρινή παραλαβή, να συντάξει με δαπάνες του και να παραδώσει σε δύο (2) αντίγραφα και σε ένα cd στην Υπηρεσία :
- 32.2 Κατασκευαστικά σχέδια των εγκαταστάσεων, όπως ακριβώς αυτές εκτελέστηκαν, που να περιλαμβάνουν λεπτομερή διαγράμματα διατάξεις και εκτελέσεις των εγκαταστάσεων. Ο

ανάδοχος είναι υποχρεωμένος να πάρει και να εκτυπώσει με δαπάνες του φωτογραφίες κατά τις ενδιαφέρουσες φάσεις εκτέλεσης του έργου, σύμφωνα με τις υποδείξεις της υπηρεσίας και σύμφωνα με τα οριζόμενα στην Λ.7603/5.2.60 εγκύκλιο 20 του Υπ. Συγκοινωνιών και Δημοσίων Έργων.

Άρθρο 34° : Γενικοί Όροι .

Αντιπροσώπευση και προσωπικό αναδόχου - μέτρα ασφαλείας κλπ.

- 35.1 Ο αντίκλητος του αναδόχου, ορίζεται κατ εφαρμογή των διατάξεων του άρθρου 30 του Ν.3669/08.
- 35.2 Ο ανάδοχος υποχρεώνεται να διαθέσει για την κατασκευή του έργου έναν διπλωματούχο μηχανικό καθώς και τους αναγκαίους υπομηχανικούς και εργοδηγούς.
- 35.3 Ο ανάδοχος είναι υποχρεωμένος να εγκαταστήσει με δικές του δαπάνες στο εργοτάξιο όλα τα προβλεπόμενα μέτρα ασφαλείας κλπ. του άρθρου 37 του Ν.3669/08.
- 35.4 Πριν από την έναρξη των εργασιών, ο ανάδοχος είναι υποχρεωμένος να μεριμνήσει για την έκδοση κάθε κατά νόμο άδειας, καθιστάμενος ουσιαστικά και αποκλειστικά υπεύθυνος για κάθε παράβαση των διατάξεων που ισχύουν για την εκτέλεση των εργασιών.
- 35.5 Επίσης, πρέπει να μεριμνήσει για την τήρηση στο εργοτάξιο όλων των στοιχείων που απαιτούνται από το νόμο και για την εφαρμογή των μέτρων ασφαλείας που επιβάλλεται να ληφθούν σε όλη τη διάρκεια εκτέλεσης των εργασιών, σύμφωνα με το άρθρο 37 του Ν.3669/08 «περί ασφαλείας των εν τοις οικοδομικές εργασίες ασχολουμένων μισθωτών», «περί ασφαλείας κατά την εκτέλεση οικοδομικών εργασιών» και το άρθρο 37 του Ν.3669/08 «περί μέτρων ασφαλείας κατ την εκτέλεση εργασιών εις εργοτάξια οικοδομών και πάσης φύσεως έργων αρμοδιότητας Πολιτικού Μηχανικού» και κάθε άλλη διάταξη που θα ισχύει καθ όλη τη διάρκεια της κατασκευής του έργου.

Άρθρο 35° : Ισχύουσες διατάξεις για την εκτέλεση του έργου .

Για την δημοπράτηση του έργου, την εκτέλεση της σύμβασης και την κατασκευή του, ισχύουν οι διατάξεις που αναγράφονται στο άρθρο 7 της Διακήρυξης.

Καλαμάτα 19.5. - 2015

Καλαμάτα 20.5. - 2015

Καλαμάτα - 2015

ΕΛΕΓΧΘΗΚΕ

ΘΕΩΡΗΘΗΚΕ

Οι Μελετητές

Ο Προϊστάμενος
Τμήματος Μελετών

Ο Διευθυντής
Τεχνικών Υπηρεσιών

Μαρία Μαντουβάλου
Αρχιτέκτων Μηχανικός

Παναγιώτης Δ. Νασσούλος
Αρχιτέκτων Μηχανικός

Βασίλειος Τζαμουράνης
Πολιτικός Μηχανικός

Γεώργιος Ξηρόγιαννης
Ηλεκτρολόγος Μηχανικός

21 ΜΑΙ. 2015